

SUUNTO EON CORE

GUIDE D'UTILISATION

1. Sécurité.....	4
2. Pour commencer.....	7
2.1. Afficher les états et les vues.....	7
2.2. Icônes.....	7
2.3. Configuration.....	8
2.4. Compatibilité des produits.....	9
2.5. Avant de plonger.....	9
3. Caractéristiques.....	11
3.1. Alarmes, avertissements et notifications.....	11
3.2. Verrouillage d'algorithme.....	13
3.3. Vitesse de remontée.....	14
3.4. Batterie.....	14
3.5. Repère.....	15
3.6. Pendule-calendrier.....	15
3.7. Boussole.....	16
3.7.1. Étalonnage de la boussole.....	16
3.7.2. Paramétrage de la déclinaison.....	16
3.7.3. Définition du verrouillage de relèvement.....	17
3.8. Personnalisation des modes de plongée dans DM5.....	18
3.9. Plongées avec décompression.....	19
3.9.1. Profondeur du dernier palier.....	22
3.10. Luminosité de l'écran.....	22
3.11. Historique de plongée.....	22
3.12. Informations sur l'appareil.....	22
3.13. Modes de plongée.....	23
3.14. Planificateur de plongée.....	23
3.15. Affichage inversé.....	24
3.16. Consommation de gaz.....	24
3.17. Temps de gaz.....	25
3.18. Mélanges gazeux.....	26
3.19. Langue et système d'unités.....	27
3.20. Journal.....	27
3.21. Movescount Mobile App.....	28
3.22. Plongée multi-gaz.....	28
3.22.1. Modifier les gaz en cours de plongée.....	29
3.22.2. Contre diffusion isobarique (ICD).....	29
3.23. Ajustement personnel et de l'altitude.....	30
3.24. Calculs de l'oxygène.....	31
3.25. Plongée au recycleur.....	32
3.25.1. Gaz pour circuit fermé.....	32

3.25.2. Gaz pour circuit ouvert.....	32
3.25.3. Set points.....	32
3.25.4. Retraits.....	34
3.26. Paliers de sécurité et paliers profonds.....	34
3.27. Vitesse d'échantillonnage.....	35
3.28. Veille et Veille profonde.....	35
3.29. Temps d'interdiction de vol et de surface.....	35
3.30. Suunto DM5 et Movescount.....	36
3.30.1. Synchronisation des journaux et des paramètres.....	36
3.30.2. Mise à jour du logiciel.....	37
3.31. Suunto Fused RGBM.....	37
3.31.1. La sécurité du plongeur.....	38
3.31.2. Plongée en altitude.....	38
3.31.3. Exposition de l'oxygène.....	38
3.32. Pression des bouteilles.....	39
3.33. Minuterie.....	40
3.34. Contacts d'eau.....	40
4. Entretien et assistance.....	41
4.1. Quelques règles de manipulation.....	41
4.2. Installation de la protection anti-rayures.....	41
4.3. Remplacement du bracelet par la corde élastique.....	42
4.4. Mise en charge de la batterie.....	42
4.5. Obtenir de l'assistance.....	43
4.6. Mise au rebut et recyclage.....	43
5. Référence.....	44
5.1. Caractéristiques techniques.....	44
5.2. Conformité.....	46
5.2.1. Directive européenne relative aux équipements radioélectriques.....	46
5.2.2. Directive européenne relative aux équipements de protection individuelle ...	46
5.2.3. Norme EU de profondimètre de plongée.....	46
5.2.4. Conformité FCC.....	47
5.2.5. IC.....	47
5.3. Marque de commerce.....	47
5.4. Avis de brevets.....	47
5.5. Garantie limitée internationale.....	47
5.6. Droit d'auteur.....	49
5.7. Lexique de plongée.....	49

1. Sécurité

Types de précautions d'utilisation

 **AVERTISSEMENT:** - s'utilise en lien avec une procédure ou une situation pouvant entraîner des accidents graves voire mortels.

 **ATTENTION:** - s'utilise en lien avec une procédure ou une situation pouvant entraîner des dégâts sur le produit.

 **REMARQUE:** - met l'accent sur des informations importantes.

 **CONSEIL:** - signale des conseils supplémentaires sur l'utilisation des fonctionnalités et caractéristiques de l'appareil.

Avant de plonger

Assurez-vous de parfaitement comprendre l'utilisation, l'affichage et les limites de vos instruments de plongée. Si vous avez des questions sur ce manuel ou sur l'ordinateur de plongée, contactez votre revendeur Suunto avant de plonger. Rappelez-vous que VOUS ÊTES RESPONSABLE DE VOTRE PROPRE SÉCURITÉ !

Cet ordinateur de plongée est exclusivement conçu pour une utilisation avec de l'air comprimé.

Précautions de sécurité

 **AVERTISSEMENT:** SEULS LES PLONGEURS EXPÉRIMENTÉS SONT HABILITÉS À UTILISER UN ORDINATEUR DE PLONGÉE ! Une formation insuffisante ou inappropriée en tous types de plongée (en incluant la plongée libre) peut amener le plongeur à commettre des erreurs, comme une utilisation inadéquate des mélanges gazeux ou des erreurs de décompression, pouvant entraîner des blessures graves voire la mort.

 **AVERTISSEMENT:** Lisez le guide d'utilisation rapide et le manuel d'utilisation en ligne de l'ordinateur de plongée. Ne pas respecter ce conseil peut mener à une utilisation incorrecte, des blessures graves voire la mort.

 **AVERTISSEMENT:** UN RISQUE D'ACCIDENT DE DÉCOMPRESSION (ADD) EST TOUJOURS PRÉSENT CHEZ LE PLONGEUR, QUE CELUI-CI SUIVE UN PLAN PRESCRIT PAR UNE TABLE DE PLONGÉE OU UN ORDINATEUR DE PLONGÉE. AUCUNE PROCÉDURE, ORDINATEUR DE PLONGÉE OU TABLE DE PLONGÉE NE POURRA PRÉVENIR LES RISQUES D'ADD OU DE TOXICITÉ D'OXYGÈNE ! La physiologie de l'individu peut varier de jour en jour. L'ordinateur de plongée ne peut prendre en compte ces variations. Il est fortement conseillé de rester dans le cadre des limites d'exposition fournies par l'instrument afin de minimiser les risques d'ADD. Par mesure de sécurité supplémentaire, consultez un médecin avant de plonger.

⚠ AVERTISSEMENT: Si vous portez un pacemaker, nous vous recommandons de ne pas effectuer de plongée avec tuba. La plongée avec tuba soumet le corps humain à un stress physique, ce qui est déconseillé aux personnes portant un pacemaker.

⚠ AVERTISSEMENT: Si vous portez un pacemaker, consultez un médecin avant d'utiliser cet appareil. La fréquence inductive employée par l'appareil peut interférer avec les pacemakers.

⚠ AVERTISSEMENT: Des réactions allergiques ou des irritations cutanées peuvent survenir lorsque le produit est en contact avec la peau, malgré la conformité de nos produits aux normes industrielles. En cas d'événement de ce type, cessez immédiatement toute utilisation et consultez un médecin.

⚠ AVERTISSEMENT: Ce produit n'est pas destiné à une utilisation professionnelle ! Les ordinateurs de plongée Suunto sont destinés à des fins de loisirs. Les conditions de plongée commerciale et professionnelle peuvent exposer le plongeur à des conditions et des profondeurs pouvant augmenter les risques d'accident de décompression (ADD). Par conséquent, Suunto recommande fortement de ne pas utiliser l'appareil pour des activités de plongée professionnelles ou commerciales.

⚠ AVERTISSEMENT: UTILISEZ DES INSTRUMENTS DE RÉSERVE ! Assurez-vous d'utiliser des instruments de réserve, incluant un profondimètre, un nanomètre de pression, une minuterie ou montre, ainsi qu'un accès aux tables de décompression lors de plongées avec un ordinateur de plongée.

⚠ AVERTISSEMENT: Pour des raisons de sécurité, ne plongez jamais seul. Plongez toujours avec un partenaire désigné. Une fois la plongée terminée, restez accompagné pendant les heures qui suivent, car la manifestation d'un accident de décompression éventuel peut être retardée ou déclenchée par des activités de surface.

⚠ AVERTISSEMENT: EFFECTUEZ DES PRÉ-VÉRIFICATIONS ! Avant toute plongée, vérifiez que votre ordinateur de plongée fonctionne correctement, et que les paramètres définis sont corrects. Vérifiez le fonctionnement de l'affichage, le niveau de charge de la batterie et le reste.

⚠ AVERTISSEMENT: Consultez régulièrement votre ordinateur en cours de plongée. En cas de suspicion de dysfonctionnement de votre ordinateur, ou si vous en êtes certain, mettez immédiatement un terme à votre plongée et remontez vers la surface en toute sécurité. Contactez l'assistance clientèle Suunto par téléphone, puis apportez votre ordinateur dans un centre de service après-vente agréé Suunto qui se chargera de son inspection.

⚠ AVERTISSEMENT: L'ORDINATEUR DE PLONGÉE NE DOIT JAMAIS ÊTRE VENDU OU PARTAGÉ AVEC D'AUTRES UTILISATEURS LORSQUE CELUI-CI EST EN COURS D'UTILISATION ! Ces informations ne s'appliqueront pas à des personnes ne l'ayant pas utilisé pendant une plongée ou une série de plongées. Les profils de plongée doivent correspondre à l'utilisateur. Maintenu à la surface de l'eau durant une plongée, l'ordinateur fournira des informations imprécises lors des prochaines plongées. Aucun ordinateur de plongée ne peut prendre en compte les plongées effectuées sans celui-ci. Ainsi, toute activité de plongée effectuée jusqu'à quatre jours avant la première utilisation de l'ordinateur peut être à l'origine d'informations trompeuses et doit être évitée.

⚠ AVERTISSEMENT: N'EXPOSEZ AUCUN COMPOSANT DE L'ORDINATEUR DE PLONGÉE À UN MÉLANGE GAZEUX CONTENANT PLUS DE 40 % D'OXYGÈNE ! Un contenu d'air enrichi d'oxygène présente des risques d'incendie ou d'explosion et de sévères blessures, voire la mort.

⚠ AVERTISSEMENT: NE PLONGEZ JAMAIS AVEC UN GAZ SANS AVOIR PRÉALABLEMENT VÉRIFIÉ SON CONTENU ET SAISI LA VALEUR ANALYSÉE DANS VOTRE ORDINATEUR DE PLONGÉE ! Ne pas vérifier le contenu de la bouteille et saisir des valeurs de gaz inappropriées dans l'ordinateur de plongée causera des erreurs de planification et de plongée.

⚠ AVERTISSEMENT: L'utilisation d'un planificateur de plongée tel que Suunto DM5 ne peut en aucun cas remplacer une formation en plongée exhaustive. Plonger avec des mélanges gazeux comporte des risques méconnus des plongeurs utilisant l'air normal. Pour plonger avec du Trimix, Triox, Heliox et Nitrox ou la totalité de ceux-ci, les plongeurs doivent suivre une formation spéciale pour le type de plongée qu'ils s'approprient à effectuer.

⚠ AVERTISSEMENT: N'utilisez pas le câble USB Suunto en présence de gaz inflammables. Cela pourrait causer une explosion.

⚠ AVERTISSEMENT: N'essayez pas de désassembler ou de modifier le câble USB Suunto. Cela pourrait causer une électrocution ou un incendie.

⚠ AVERTISSEMENT: N'utilisez pas le câble USB Suunto si ce câble ou d'autres composants sont endommagés.

⚠ ATTENTION: NE LAISSEZ PAS les connecteurs du câble USB entrer en contact avec une surface conductrice. Ceci peut court-circuiter le câble et le rendre inutilisable.

Remontées d'urgence

Au cas peu probable où l'ordinateur de plongée venait à dysfonctionner en cours de plongée, suivez les procédures d'urgence fournies par votre organisme de formation certifié en plongée pour immédiatement et prudemment remonter à la surface.

2. Pour commencer

2.1. Afficher les états et les vues

Suunto EON Core dispose de deux vues principales dans les états Surface et Plongée : temps/sans décompression et boussole. Changez de vue principale en utilisant le bouton central.



Le champ inférieur droit affiche diverses informations telles que la profondeur maximale, la pression dans les bouteilles, la minuterie et, lors d'une plongée, le temps sans décompression et les paliers. Vous pouvez modifier les données affichées en appuyant sur le bouton du bas.

 **REMARQUE:** Les vues principales peuvent être personnalisées. Voir 3.8. Personnalisation des modes de plongée dans DM5.

Suunto EON Core permet de basculer automatiquement entre les états Surface et Plongée. Si vous vous situez à plus de 1,2 m (4 ft) en dessous de la surface, l'état Plongée s'active automatiquement.

L'image suivante présente Suunto EON Core lors de l'utilisation de l'écran de pression des bouteilles :

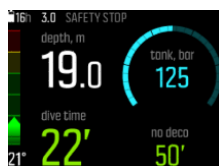





- La profondeur actuelle est de 19,0 m.
- Le temps de plongée est de 22 minutes.
- La pression restante dans la bouteille est de 125 bar.
- Le temps de plongée sans décompression est de 50 minutes.
- Le palier de sécurité se trouve à 3,0 mètres de vous.
- Il reste 16 heures d'autonomie en plongée avant qu'une recharge ne soit nécessaire.

2.2. Icônes

Suunto EON Core utilise les icônes suivantes :

	Temps d'interdiction de vol
---	-----------------------------

	Temps à la surface (intervalle)
	État de la batterie (pour l'appareil : charge, ok, faible ; pour le Tank POD : ok, faible)
	Niveau de charge de la batterie - indique le nombre d'heures de plongée restantes
	Informations de pression de la bouteille / gaz

2.3. Configuration

Pour tirer le meilleur parti de votre Suunto EON Core, prenez un moment pour personnaliser les fonctionnalités et les affichages. Assurez-vous de connaître parfaitement votre ordinateur et de l'avoir configuré avant de vous mettre à l'eau.

Pour commencer

1. Mettez l'appareil en marche en connectant le câble USB à votre PC ou Mac (ou à une source d'alimentation USB éventuellement disponible).

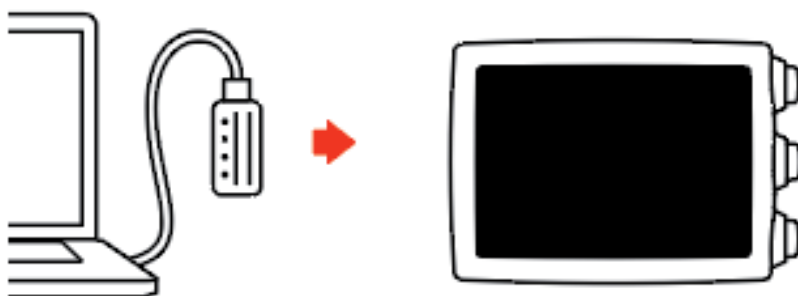

2. Suivez l'assistant de démarrage pour configurer l'appareil. Lorsque l'appareil est prêt, il passe automatiquement à l'état Surface.

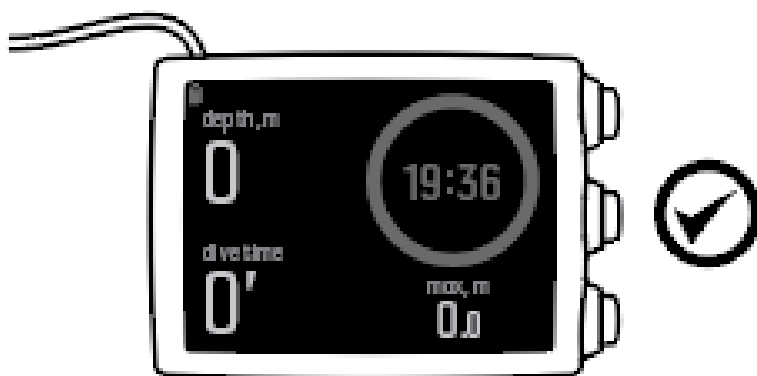

3. Chargez entièrement la batterie avant la première plongée.
L'assistant de démarrage vous guide à travers les options suivantes :

- Langue
- Unités
- Format de l'heure (12 h/24 h)

- Format de la date (jj.mm / mm.jj)
- Connexion à DM5 (facultatif)

2.4. Compatibilité des produits

Suunto EON Core peut s'utiliser avec le Suunto Tank POD pour la transmission sans fil de la pression des bouteilles vers l'ordinateur de plongée. Il est possible d'appairer un ou plusieurs Tank POD avec l'ordinateur de plongée pour la plongée multi-gaz.

Il est également possible d'appairer cet ordinateur de plongée avec l'application Suunto Movescount App en Bluetooth. Avec cette application, vous pouvez modifier les paramètres de l'appareil et transférer les journaux de plongée sur Suunto Movescount.

Vous pouvez également connecter cet ordinateur de plongée à un PC ou un Mac avec le câble USB fourni et utiliser Suunto DM5 pour modifier les paramètres de l'appareil, planifier des plongées ou encore mettre à jour le logiciel de l'ordinateur de plongée.

Avec le kit d'adaptateurs pour corde élastique en option pour Suunto EON Core, vous pouvez remplacer le bracelet d'origine par une corde élastique si vous le souhaitez.

N'utilisez pas cet ordinateur de plongée avec des accessoires non autorisés et ne tentez pas de le connecter sans fil avec des applications mobiles ou des matériels non autorisés ou non pris en charge officiellement par Suunto.

2.5. Avant de plonger

Assurez-vous de parfaitement comprendre l'utilisation, l'affichage et les limites de vos instruments de plongée. Si vous avez des questions sur ce manuel ou sur l'ordinateur de plongée, adressez-vous à votre revendeur Suunto avant de plonger. Rappelez-vous que **VOUS ÊTES RESPONSABLE DE VOTRE PROPRE SÉCURITÉ !**

Cet ordinateur de plongée est exclusivement conçu pour une utilisation avec de l'air comprimé. Ne l'utilisez avec aucun autre type de plongée autonome. L'alimentation en air comprimé doit être conforme aux exigences de la norme européenne EN12021:2014.

Avant de partir pour une session de plongée, nous vous recommandons fortement d'examiner attentivement votre ordinateur de plongée pour vous assurer que tout fonctionne correctement.

Sur le site de plongée, vous devez effectuer les vérifications manuelles avant d'entrer dans l'eau.

Sur l'ordinateur de plongée, contrôlez les points suivants :

1. Suunto EON Core est dans le mode voulu et l'affichage fonctionne comme prévu.
2. Le réglage de l'altitude est correct.
3. Les réglages personnalisés sont corrects.
4. Les paliers de sécurité sont correctement définis.
5. Le système d'unités choisi est correct.
6. La boussole est étalonnée. Démarrer l'étalonnage manuellement pour vérifier par ailleurs que les signaux sonores de l'ordinateur de plongée fonctionnent. À l'issue de l'étalonnage, vous devez entendre un son.
7. La batterie est entièrement chargée.
8. Tous les indicateurs de temps, de pression et de profondeur principaux et de secours, numériques comme mécaniques, affichent des relevés corrects et cohérents.

9. Si vous utilisez des Suunto Tank POD, les connexions sont opérationnelles et les gaz sélectionnés sont les bons.

3. Caractéristiques

3.1. Alarmes, avertissements et notifications

Suunto EON Core dispose d'alarmes, d'avertissements et de notifications avec codes couleurs. Ils s'affichent de manière bien visible sur l'écran, et s'accompagnent d'une alarme sonore (lorsque les sons sont activés). Les alarmes sont toujours affichées en rouge. Les avertissements sont affichés en rouge ou en jaune. Les notifications sont toujours affichées en jaune.

Lors du déclenchement d'une alarme, d'un avertissement ou d'une notification, un message s'affiche dans une nouvelle fenêtre. Ces messages peuvent être acquittés par un appui sur un bouton. Les informations qui demandent votre attention restent affichées ou un élément à défilement s'affiche dans la partie inférieure de l'écran jusqu'à ce que la situation redevienne normale.

Les alarmes sont des événements critiques qui nécessitent toujours une action corrective immédiate. Lorsqu'une situation d'alarme revient à l'état normal, l'alarme s'arrête automatiquement.

Alarme	Explication
	La vitesse de remontée dépasse la vitesse de sécurité de 10 m (33 ft) par minute pendant cinq secondes ou plus.
	Le plafond de décompression a été dépassé de plus de 0,6 m (2 ft) sur une plongée avec décompression. Redescendez immédiatement sous le plafond et poursuivez normalement votre remontée.
	La pression partielle d'oxygène dépasse le niveau de sécurité (>1,6). Remontez immédiatement ou sélectionnez un gaz ayant un pourcentage d'oxygène plus bas.
	La pression partielle d'oxygène est inférieure au niveau de sécurité (<0,18). Descendez immédiatement ou sélectionnez un gaz ayant un pourcentage d'oxygène plus élevé.

Les avertissements vous alertent d'événements pouvant affecter votre santé et votre sécurité si aucune mesure corrective n'est prise. Acquitez l'avertissement en appuyant sur une touche.

Avertissement	Explication
CNS100%	Niveau de toxicité pour le système nerveux central à la limite de 100 %
OTU300	Limite quotidienne des unités de tolérance à l'oxygène atteinte
Depth (profondeur)	La profondeur dépasse votre limite d'alarme de profondeur.
Dive time (temps de plongée)	Le temps de plongée dépasse votre limite d'alarme de temps de plongée.
Diluent high PO2 (PO2 élevée dans le diluant)	La pression partielle d'oxygène du diluant dépasse le niveau de sécurité (>1,6) ; aucun danger immédiat sauf en cas d'utilisation du diluant (par exemple comme gaz de retrait).
Diluent low PO2 (PO2 basse dans le diluant)	La pression partielle d'oxygène du diluant est inférieure au niveau de sécurité (<0,18) ; aucun danger immédiat sauf en cas d'utilisation du diluant (par exemple comme gaz de retrait).
Gas time (temps de gaz)	Le temps de gaz dépasse votre limite d'alarme de temps de gaz ou la pression de la bouteille est inférieure à 35 bar (env. 510 psi), auquel cas le temps de gaz est de zéro.
Safety stop broken (palier de sécurité dépassé)	Le plafond de sécurité a été dépassé de plus de 0,6 m (2 ft).
Tank pressure (pression des bouteilles)	La pression des bouteilles est inférieure à votre limite d'alarme de pression des bouteilles. Outre l'alarme de temps de gaz configurable, votre ordinateur de plongée affiche également une alarme lorsque les pressions de 75 bar et 50 bar sont atteintes. L'appareil force l'affichage de l'indicateur de pression des bouteilles, qui vire au jaune au-delà de 75 bar et au rouge au-delà de 50 bar.

Les notifications indiquent des événements nécessitant une action corrective. Acquitez la notification en appuyant sur un bouton.

Notification	Explication
CNS80%	Niveau de toxicité pour le système nerveux central à la limite de 80 %
OTU250	Seuil d'environ 80 % de la limite quotidienne recommandée pour les unités de toxicité à l'oxygène atteint

Notification	Explication
Change gas (changement de gaz)	Lors de la remontée en plongée multi-gaz, il est préférable de passer au prochain gaz disponible pour suivre un profil de décompression optimal.
Low battery (batterie déchargée)	Environ trois heures d'autonomie en plongée restantes
Re-charge needed (recharge nécessaire)	Environ deux heures d'autonomie restantes ; recharge nécessaire avant la prochaine plongée
Setpoint switched (changement de point de consigne)	Un changement de point de consigne s'est opéré automatiquement lors d'une plongée au recycleur. Voir 3.25.3. <i>Set points</i>
Tank POD low battery (pile de Tank POD déchargée)	La pile du Tank POD est en fin de vie ; changement de pile nécessaire

3.2. Verrouillage d'algorithme

L'algorithme Suunto Fused™ RGBM se verrouille pendant 48 heures si vous omettez des paliers de décompression pendant plus de trois (3) minutes. Lorsque l'algorithme est verrouillé, aucune information de l'algorithme n'est disponible et **LOCKED** (verrouillé) s'affiche. Le verrouillage de l'algorithme est un dispositif de sécurité, il signale que les informations de celui-ci ne sont plus valides.

Lorsque vous remontez au-dessus du plafond de décompression de plus de 0,6 m (2 ft), le paramètre du plafond passe au rouge, une flèche dirigée vers le bas apparaît et une alarme sonore se déclenche.

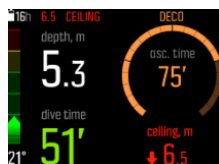

Dans une telle situation, vous devez redescendre sous le plafond pour continuer la décompression. Si vous ne le faites pas dans un délai de (3) minutes, Suunto EON Core verrouille le calcul de l'algorithme et affiche **LOCKED** (verrouillé) à la place, comme illustré ci-dessous. Notez que la valeur du plafond n'est plus affichée.

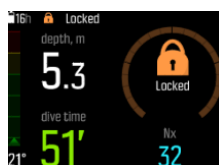

Vous augmentez ainsi les risques d'accident de décompression (ADD) de manière significative. Les informations de décompression ne sont pas disponibles pendant les 48 heures suivant la remontée à la surface.

Il est possible de plonger avec l'appareil lorsque l'algorithme est verrouillé, les informations de décompression étant alors remplacées par **LOCKED** (verrouillé). Activer le mode Plongée lorsque l'algorithme est verrouillé permet de réinitialiser la durée de verrouillage de l'algorithme sur 48 heures lorsque vous faites surface.

3.3. Vitesse de remontée

En cours de plongée, la barre de gauche indique la vitesse de remontée. Un niveau sur la barre correspond à 2 m (6,6 ft) par minute.

La barre dispose également d'un code couleur :

- **Vert** indique que la vitesse de remontée est correcte, inférieure à 8 m (26,2 ft) par minute.
- **Jaune** indique que la vitesse de remontée est assez élevée, de 8 à 10 m (26 à 33 ft) par minute.
- **Rouge** indique que la vitesse de remontée est trop élevée, plus de 10 m (33 ft) par minute.



Dépasser la vitesse de remontée maximale autorisée pendant cinq secondes consécutives entraînera le déclenchement d'une alarme. Les violations de vitesse de remontée se traduiront par des paliers de sécurité plus longs.

⚠ AVERTISSEMENT: N'EXCÉDEZ PAS LA VITESSE DE REMONTÉE MAXIMALE ! Les remontées rapides augmentent les risques de blessures. Effectuez toujours les paliers de sécurité lorsque vous excédez la vitesse de remontée maximale recommandée. Le modèle de décompression pénalisera votre(vos) plongée(s) suivante(s) si vous ne respectez pas les paliers obligatoires.

3.4. Batterie

Suunto EON Core dispose d'une batterie lithium-ion rechargeable. Chargez la batterie en connectant Suunto EON Core sur une source d'alimentation avec le câble USB fourni. Pour la source d'alimentation, utilisez le port USB de votre ordinateur ou un chargeur mural.

L'indicateur de batterie situé dans le coin supérieur gauche de l'écran affiche l'état de la batterie. À droite de l'indicateur de batterie s'affiche l'autonomie en plongée restante en heures.

Icône	Explication
	L'autonomie en plongée restante estimée est de 16 heures ; il n'est pas nécessaire de recharger immédiatement la batterie.
	L'autonomie en plongée restante estimée est de trois (3) heures ou moins ; une recharge est nécessaire.
	L'autonomie en plongée restante estimée est inférieure à une (1) heure ; recharger immédiatement.
	La batterie est en cours de charge, le niveau de charge actuel s'affiche pour indiquer l'autonomie en plongée restante.

Lorsque le niveau de charge chute en dessous de 2 (deux) heures, il est impossible d'entamer une plongée avec Suunto EON Core. Un message s'affiche et indique qu'une recharge est nécessaire.

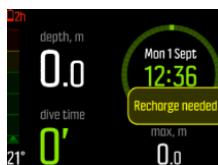

3.5. Repère

Appuyez de façon prolongée sur le bouton du bas pour ajouter un repère (horodatage) au journal actif pour référence ultérieure.

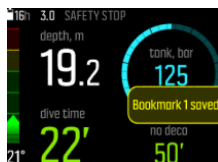

En cas d'enregistrement d'un repère lorsque la boussole est active, celui-ci comprendra à la fois l'horodatage et le cap actuel de la boussole.

3.6. Pendule-calendrier

Vous pourrez accéder aux paramètres de date et heure sous **General**(Général) / **Device settings**(Paramètres de l'appareil) / **Time & date**(Heure et date).

Vous pourrez accéder au format de la date et de l'heure sous **General**(Général) / **Device settings**(Paramètres de l'appareil) / **Units and formats**(Unités et formats).

Heure et date de changement d'heure

1. Effectuez une pression prolongée sur le bouton central pour accéder au menu.
2. Accédez à **General**(Général) / **Device settings**(Paramètres de l'appareil) / **Time & date**(Heure et date).
3. Faites défiler jusqu'à **Set time**(Régler l'heure) ou **Set date**(Régler la date) à l'aide du bouton haut ou bas.
4. Appuyez sur le bouton central pour saisir le paramètre.
5. Réglez la valeur à l'aide du bouton haut ou bas.
6. Appuyez sur le bouton central pour passer au paramètre suivant.
7. Appuyez à nouveau sur le bouton central lorsque la dernière valeur est définie sur Sauvegarder puis revenez au menu **Time & date**(Heure et date) .
8. Maintenez la pression sur le bouton central pour quitter une fois la configuration terminée.

Pour modifier les formats de l'heure et de la date

1. Effectuez une pression prolongée sur le bouton central pour accéder au menu.
2. Accédez à **General**(Général) / **Device settings**(Paramètres de l'appareil) / **Units and formats**(Unités et formats).
3. Faites défiler jusqu'à **Time format**(Format de l'heure) ou **Date format**(Format de la date) à l'aide du bouton haut ou bas.
4. Suivez les étapes 5 à 8 tel qu'indiqué ci-dessus pour modifier et sauvegarder les formats.

3.7. Boussole

Suunto EON Core comprend une boussole numérique à compensation de l'inclinaison, disponible sous la forme d'une vue principale.



3.7.1. Étalonnage de la boussole

Lors de la première utilisation de votre Suunto EON Core, l'étalonnage de la boussole est nécessaire. Suunto EON Core affiche l'icône d'étalonnage lorsque vous accédez à la vue de la boussole. Étalonnez la boussole en tournant lentement l'appareil dans votre main et en effectuant des mouvements amples en forme de huit.

Pendant l'étalonnage, la boussole se règle automatiquement selon le champ magnétique environnant.

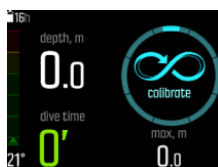

En raison des changements du champ magnétique environnant, il est recommandé d'effectuer un nouvel étalonnage avant chaque plongée.

Pour lancer manuellement l'étalonnage :

1. Appuyez de façon prolongée sur le bouton central pour accéder au menu.
2. Allez à **General** (général) / **Compass** (boussole).
3. Appuyez sur le bouton central pour choisir l'option **Compass** (boussole).
4. Faites défiler l'affichage vers le haut ou vers le bas pour sélectionner **Calibrate** (étalonner).
5. Démarrez l'étalonnage en bougeant l'appareil dans un mouvement en forme de huit en trois dimensions, comme le suggère l'image.
6. Un son indique la réussite de l'étalonnage. L'affichage revient ensuite au menu **Compass** (boussole).

 **REMARQUE:** Si l'étalonnage échoue à plusieurs reprises, vous êtes peut-être en présence de sources fortes d'électromagnétisme, telles que de gros objets en métal. Déplacez-vous puis réessayez d'étalonner la boussole.

3.7.2. Paramétrage de la déclinaison

Régalez toujours la déclinaison de la boussole sur chaque spot de plongée afin d'obtenir un cap précis. Vérifiez la déclinaison locale depuis une source sûre, puis réglez la valeur dans le Suunto EON Core.

Pour régler la déclinaison :

1. Effectuez une pression prolongée sur le bouton central pour accéder au menu.
2. Naviguez jusqu'à **General** (Général) / **Compass** (Boussole).
3. Appuyez sur le bouton central pour entrer dans le mode **Compass** (Boussole).

4. Appuyez à nouveau sur le bouton central pour accéder à **Declination** (Boussole).
5. Faites défiler vers le haut ou le bas pour régler l'angle de déclinaison : En partant de 0,0°, faites défiler vers le haut pour une déclinaison vers l'Est ou vers le bas pour une déclinaison vers l'Ouest. Pour désactiver la déclinaison, définissez l'angle de déclinaison sur 0,0°.
6. Appuyez sur le bouton central pour sauvegarder les modifications et revenir au menu **Compass** (Boussole).
7. Appuyez de façon prolongée sur le bouton central pour quitter.

3.7.3. Définition du verrouillage de relèvement

Le relèvement est l'angle entre la direction du nord et votre objectif. En d'autres termes, il s'agit de la direction que vous voulez suivre. Votre cap, quant à lui, représente votre direction actuelle.

Vous pouvez définir un verrouillage de relèvement pour vous aider à vous orienter sous l'eau et vous déplacer dans la bonne direction. Vous pouvez par exemple verrouiller votre relèvement en direction du récif avant de quitter le bateau.

Vous pouvez réinitialiser à tout moment le verrouillage du relèvement mais vous ne pouvez effacer un verrouillage de relèvement que lorsque vous êtes à la surface.

Pour définir un verrouillage de relèvement :

1. Appuyez sur le bouton central pour passer à la vue de la boussole.
2. Tenez votre Suunto EON Core de niveau devant vous en pointant le haut en direction de votre objectif.
3. Appuyez de façon prolongée sur le bouton du bas, jusqu'à ce que la notification **Bearing locked** (relèvement verrouillé) apparaisse.

Dès qu'un relèvement est verrouillé, la position du verrouillage est indiquée sur la rose des vents, comme illustré ci-dessous.



Au-dessous de votre cap (le grand nombre au centre de la boussole), l'appareil vous indique également la différence relative entre votre relèvement et votre cap. Donc si vous voulez par exemple avancer exactement dans la direction de votre relèvement, la valeur numérique du bas devra être de 0°.

Si vous voulez définir un nouveau verrouillage de relèvement, il vous suffit de répéter la procédure décrite plus haut. Chaque verrouillage de relèvement est enregistré dans votre journal de plongée avec un horodatage.

Pour effacer le verrouillage de relèvement de la vue de la boussole, vous devez regagner la surface.

Pour effacer un verrouillage de relèvement :

1. À la surface, maintenez le bouton central enfoncé afin d'accéder au menu principal.
2. Faites défiler les options jusqu'à **GENERAL** (général) avec les boutons du haut et du bas, puis appuyez sur le bouton central.
3. Appuyez sur le bouton central pour choisir l'option **Compass** (boussole).

4. Sélectionnez **Clear bearing** (effacer le relèvement) en utilisant le bouton central.
5. Appuyez de façon prolongée sur le bouton central pour quitter.

3.8. Personnalisation des modes de plongée dans DM5

Avec Suunto DM5, vous pouvez personnaliser les affichages et les fonctionnalités de Suunto EON Core. Créez jusqu'à 10 modes de plongée différents avec jusqu'à 4 vues personnalisées pour chacun d'entre eux.

Visionnez la vidéo disponible sur *YouTube*.

Pour personnaliser Suunto EON Core :

1. Téléchargez et installez Suunto DM5 depuis <http://www.suunto.com/DM5>.
2. Branchez votre Suunto EON Core à votre ordinateur à l'aide du câble USB.
3. Sous la fenêtre Appareils, sélectionnez Suunto EON Core.
4. Sélectionnez l'onglet **Customization** (Personnalisation). Vous pouvez créer de nouveaux modes de plongée et modifier les modes de plongée existants.



REMARQUE: Lors de la création ou de la modification de modes de plongée, il est nécessaire de synchroniser les modifications avec votre Suunto EON Core avant de déconnecter le câble USB afin de sauvegarder les modifications apportées à votre appareil.

La personnalisation se divise en quatre catégories :

- Mode de plongée (nom)
- Algorithme de plongée
- Paramètres de gaz
- Personnalisation des affichages

Mode de plongée (nom)

La longueur maximale du nom est de 15 caractères. Utilisez un nom court et simple pouvant vous aider à rapidement identifier les fonctionnalités et les informations que vous avez personnalisées sous ce mode.

Algorithme de plongée

Vous pouvez utiliser Suunto Fused™ RGBM ou aucun algorithme (référez-vous à la section 3.31. *Suunto Fused RGBM*). Si vous ne sélectionnez aucun algorithme, le Suunto EON Core fonctionnera comme un profondimètre dans ce mode. Si vous sélectionnez Suunto Fused RGBM, des options supplémentaires deviennent disponibles : personnel (conservation des algorithmes) et altitude.

Paramètres de gaz

Vous pouvez ici configurer les options que vous verrez sous le menu **Gas(es)** (Gaz) sur votre Suunto EON Core. L'option Gaz multiples peut être activée ou désactivée. Activez-la pour plonger avec plusieurs gaz. Lorsqu'elle est désactivée, le menu gaz est simplifié et plus simple d'emploi avec un seul gaz.

Hélium peut être activé ou désactivé. Si vous le désactivez, vous ne pourrez plus voir le composant hélium pour les différents gaz.

Le paramètre pO₂ max pour le gaz peut être défini sur Manuel ou Fixe. L'option Fixe permet de maintenir cette valeur pour tous les gaz et l'option permettant de personnaliser manuellement cette valeur sous le menu **Gas(es)** (Gaz) est désactivée. Lorsque Manuel est sélectionné, vous pouvez modifier la valeur pO₂ max pour chaque gaz sous le menu **Gas(es)** (Gaz).

Personnalisation des affichages

Pour chaque mode de plongée, vous pouvez créer jusqu'à quatre vues personnalisées. Pour chaque vue, deux zones permettent la personnalisation de l'affichage : style et contenu.

Le style du mode peut être dominant, graphique ou classique.

Le style dominant affiche les informations les plus importantes en gros chiffres :

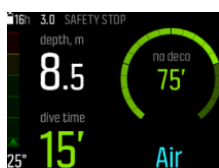

Le style graphique présente les informations avec des éléments visuels supplémentaires :



Avec le mode classique, les informations sont présentées de manière traditionnelle, sous forme de chiffres :



Sous chaque affichage du mode, vous pouvez définir les informations à afficher dans les champs personnalisables. Lors de l'édition de l'affichage sous DM5, vous obtenez un aperçu de celui-ci sur votre Suunto EON Core.

Sous chaque vue, vous pouvez définir plusieurs paires de champs pour les valeurs affichées dans les coins inférieurs droit et gauche de l'écran. Lorsque vous utilisez une vue personnalisée sur votre Suunto EON Core, vous pouvez faire défiler ces paires en appuyant sur le bouton Bas.

3.9. Plongées avec décompression

Si vous dépassez la limite de non décompression lors d'une plongée, Suunto EON Core vous fournit les informations de décompression nécessaires pour la remontée. Les informations de remontée sont toujours présentées par deux valeurs :

- **ceiling** (plafond) : profondeur à ne pas dépasser
- **asc. time** (temps de remontée) : temps de remontée optimal en minutes pour regagner la surface avec les gaz donnés

⚠ AVERTISSEMENT: NE REMONTEZ JAMAIS AU-DELÀ DU PLAFOND ! *Durant votre décompression, n'essayez jamais de remonter au-delà du plafond. Pour éviter de faire cela par accident, vous devez rester en dessous du plafond.*

Lors d'une plongée avec décompression, trois types de paliers sont présents :

- Palier de sécurité
- Palier profond
- Palier de décompression

Vous pouvez activer ou désactiver les paliers profonds sous **Dive settings** (paramètres de plongée) / **Parameters** (paramètres). De plus, vous pouvez modifier le temps du palier de sécurité en sélectionnant 3, 4 ou 5 minutes.

L'illustration ci-dessous présente la manière dont la décompression s'affiche sur Suunto EON Core. Lorsque vous remontez près de la profondeur du plafond et entrez dans la zone de décompression, deux flèches s'affichent devant le numéro du plafond.

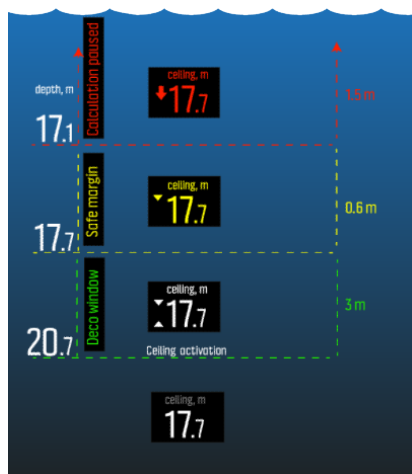

La zone de décompression équivaut à la profondeur du plafond + 3 mètres (9 ft). Il s'agit de la zone à laquelle la décompression s'effectue. Plus vous restez près du plafond, plus la décompression est optimale.

Si vous remontez au-dessus de la profondeur du plafond, vous pouvez toujours effectuer une décompression dans une zone de sécurité, qui est égale à la profondeur du plafond - 0,6 mètre (2 ft). Dans cette zone de sécurité, le calcul de la décompression se poursuit, il est cependant conseillé de redescendre en-dessous de la profondeur du plafond. Cela est indiqué par le numéro de profondeur du plafond qui devient jaune, une flèche dirigée vers le bas s'affichant devant celui-ci.

Lorsque vous remontez au-dessus de la zone de sécurité, le calcul de la décompression s'interrompt jusqu'à ce que vous redescendiez sous cette limite. Une alarme retentit, une flèche dirigée vers le bas s'affiche devant le numéro de plafond rouge, ce qui indique une décompression à risque.

Si vous ignorez l'alarme et restez au-dessus de la zone de sécurité pendant trois minutes, Suunto EON Core verrouille le calcul de l'algorithme. Les informations de décompression ne seront plus disponibles sur cette plongée. Voir *Algorithm_lock*.

Une vue d'une plongée avec décompression type montrant le temps de remontée et le premier palier profond requis à 20,3 mètres est présentée ci-dessous :



Suunto EON Core affiche la valeur du plafond, toujours calculée à partir du plus profond de ces paliers. Les plafonds de palier profond et de sécurité se situent toujours à une profondeur constante lorsque vous êtes au palier. La durée d'arrêt est comptée en minutes et en secondes.

Vous trouverez ci-dessous un exemple des informations affichées par Suunto EON Core pendant un palier profond :

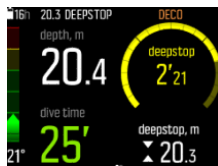

Vous trouverez ci-dessous un exemple des informations affichées par Suunto EON Core pendant un palier de sécurité :

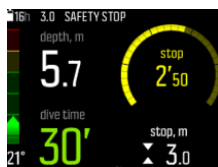

Lors de paliers de décompression, le plafond diminue toujours tandis que vous vous rapprochez de la profondeur du plafond, offrant ainsi une décompression continue avec une durée de remontée idéale.

Vous trouverez ci-dessous un exemple des informations affichées par Suunto EON Core pendant un palier de décompression :



REMARQUE: Il est recommandé de rester proche du plafond de décompression lors de la remontée.

La durée de remontée représente toujours la durée minimale nécessaire pour atteindre la surface. Cela comprend :

- Le temps nécessaire pour les paliers profonds
- Le temps de remontée depuis les profondeurs à une vitesse de 10 m (33 ft) par minute
- Le temps nécessaire pour la décompression

⚠ AVERTISSEMENT: LA DURÉE DE REMONTÉE RÉELLE PEUT ÊTRE PLUS RAPIDE QUE CELLE AFFICHÉE SUR L'ORDINATEUR DE PLONGÉE ! La durée de remontée augmentera si : (1) vous restez en profondeur, (2) vous remontez à une vitesse inférieure à 10 m / min (33 pieds / min), (3) vous effectuez votre palier de décompression à une profondeur plus importante que celle du plafond, et/ou (4) vous oubliez de changer le mélange de gaz utilisé. Ces facteurs peuvent également augmenter la quantité de gaz respiratoire requis pour atteindre la surface.

3.9.1. Profondeur du dernier palier

Vous pouvez régler la profondeur du dernier palier pour les plongées avec décompression sous **Dive settings** (Paramètres de plongée) / **Parameters** (Paramètres) / **Last stop depth** (Profondeur du dernier palier). Trois options sont disponibles : 3, 4,5 et 6 mètres (10, 15 et 20 pieds).

La profondeur du dernier palier est de 3 mètres par défaut (10 ft). Il s'agit de la profondeur recommandée pour le dernier palier.

📖 REMARQUE: Ce paramètre n'affectera pas la profondeur du plafond lors d'une plongée avec décompression. La profondeur du dernier plafond est toujours de 3 mètres (10 ft).

3.10. Luminosité de l'écran

La luminosité de l'écran peut être réglée sous **General** (Général) » **Device settings** (Paramètres de l'appareil) » **Brightness** (Luminosité). La valeur par défaut est 50 %. Modifier cette valeur aura un impact direct sur l'autonomie de la batterie.

💡 CONSEIL: Vous pouvez significativement prolonger la durée de vie de la batterie en désactivant la luminosité de l'écran.

3.11. Historique de plongée

L'historique de plongée est un récapitulatif de toutes les plongées effectuées avec votre Suunto EON Core. L'historique est divisé selon le mode de plongée utilisé. Chaque récapitulatif de type de plongée inclut le nombre de plongées, le nombre d'heures cumulées et la profondeur maximale.



📖 REMARQUE: Lorsque le nombre d'informations d'historique disponible est supérieur à ce que l'écran peut afficher sur un seul écran, vous pouvez faire défiler l'affichage à l'aide des boutons Bas et Haut afin d'obtenir ces données supplémentaires.

3.12. Informations sur l'appareil

L'option **General** (Général) / **About EON** (À propos de EON) offre des informations sur votre Suunto EON Core. Ces informations incluent l'historique de l'appareil, la version logicielle et la conformité aux normes radio.

Pour accéder aux informations sur votre Suunto EON Core

1. Effectuez une pression prolongée sur le bouton central pour accéder au menu principal.
2. Sélectionnez l'option **GÉNÉRAL** avec les boutons Haut et Bas, puis appuyez sur le bouton central.
3. Appuyez sur le bouton central pour accéder à l'option **About EON** (À propos d'EON).
4. Effectuez une pression prolongée sur le bouton central pour quitter le menu.

3.13. Modes de plongée

Par défaut, Suunto EON Core possède deux modes de plongée : Air/Nitrox et manomètre (profondimètre). Sélectionnez le mode approprié pour votre plongée sous **Dive settings** (paramètres de plongée) » **Mode** (mode).

 **REMARQUE:** Le mode de plongée Air/Nitrox est un mode à gaz unique. Dans ce mode, le menu **Gas(es)** (gaz) ne vous permettra pas d'ajouter plus d'un gaz. Cependant, ceci peut être modifié par la personnalisation. Voir 3.8. Personnalisation des modes de plongée dans DM5.

Les modes de plongée par défaut utilisent l'affichage des paramètres essentiels. Vous pouvez non seulement changer de style et modifier d'autres options, mais également créer d'autres modes de plongée avec Suunto DM5. Voir 3.8. Personnalisation des modes de plongée dans DM5.

Dans DM5, vous pouvez aussi activer le mode multi-gaz pour les plongées en mode Trimix et autres plongées avec décompression plus complexes.

L'algorithme de décompression utilisé sur Suunto EON Core est Suunto Fused™ RGBM. Pour en savoir plus sur l'algorithme, voir 3.31. Suunto Fused RGBM.

Le mode manomètre est un mode profondimètre ; il ne fournit aucune information ni aucun calcul de décompression.

 **REMARQUE:** Après une plongée en mode manomètre, le calcul de la décompression est verrouillé pendant 48 heures. Si vous plongez à nouveau pendant ce laps de temps, aucun calcul de décompression n'est disponible et **VERROUILLÉ** s'affiche dans les champs d'information concernant la décompression.

3.14. Planificateur de plongée

Le planificateur de plongées du Suunto EON Core vous permet de rapidement prévoir votre prochaine plongée. Le planificateur affiche la durée sans décompression et le temps de gaz disponibles pour la plongée en fonction de la profondeur et du mélange gazeux.

Le planificateur de plongées peut également vous aider à planifier les plongées en séries, en prenant en compte l'azote résiduel de votre(vos) plongée(s) précédente(s) et en se basant sur le temps de surface planifié saisi.

Avant de planifier votre première plongée, assurez-vous d'avoir paramétré les paramètres du planificateur et de les avoir configurés en fonction de votre référence personnelle. Vous pouvez visualiser le planificateur et configurer ces paramètres sous le menu **Dive planner** (Planificateur de plongée).

Ces paramètres incluent la taille du réservoir et la pression au début de la plongée, ainsi que la consommation de gaz personnelle (consommation de gaz en surface). Si vous n'êtes pas sûr de votre consommation de gaz personnelle, nous vous recommandons d'utiliser la valeur par défaut de 25 L/min (0,90 pied cubique/min).

 **REMARQUE:** Le temps de gaz estimé est calculé en fonction de la pression des bouteilles initiale de -35 bar (510 psi)

Le temps de décompression calculé est basé sur la profondeur et le mélange gazeux de la plongée. Tout azote résiduel des plongées précédentes et temps en surface sont pris en compte. **GAS TIME** (Temps de gaz) varie selon la profondeur de la plongée, la consommation de gaz personnelle et la pression/taille des bouteilles.

Dans l'affichage du planificateur de plongée, vous pouvez modifier la profondeur et le mélange.

Par exemple, pour la première plongée d'une série, si vous saisissez 18 mètres et utilisez un mélange de 21 % d'oxygène, vous verrez les informations suivantes :

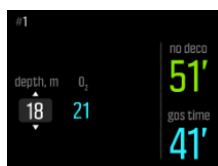

Dans cet exemple, les valeurs calculées sont :

- Numéro de la plongée dans la série : 1
- Temps sans décompression disponible : 51 minutes
- Temps de gaz restant : 41 minutes

Lors de la planification d'autres plongées en série, le planificateur de plongées vous permet de régler le temps en surface. Dans l'exemple ci-dessous, le temps en surface avant la seconde plongée est de 1,37 minute. Réglez le temps en surface pour voir comment celui-ci peut affecter le temps sans décompression.

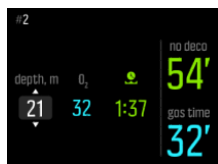

3.15. Affichage inversé

Vous pouvez inverser l'affichage du Suunto EON Core pour afficher les boutons sur le côté gauche ou le côté droit de l'ordinateur de plongée, il est donc plus facile de le porter sur le bras de votre choix.

Changez l'orientation des boutons sous **General** (Général) » **Device settings** (Paramètres de l'appareil) » **Flip display** (Affichage inversé).

Sélectionnez **Buttons right** (Boutons à droite) pour afficher les boutons sur la partie droite ou sélectionnez **Buttons left** (Boutons à gauche) pour afficher les boutons sur la partie gauche de l'écran.

3.16. Consommation de gaz

La consommation de gaz se réfère à la vitesse de consommation du gaz en temps réel durant la plongée. En d'autres termes, il s'agit de la quantité de gaz utilisée par un plongeur en une minute, tout en étant à la surface. Celle-ci est généralement connue sous le nom de Consommation d'air de surface ou CAS.

La vitesse de consommation de gaz est mesurée en litres par minute (pieds cubes par minute). Ce champ est optionnel et doit être ajouté à vos affichages personnalisés pour les modes de plongée sous le logiciel DM5. Dans l'affichage classique ci-dessous, la consommation de gaz se trouve dans le coin inférieur droit.



Pour activer l'affichage de la consommation de gaz

1. Ajoutez le champ Consommation de gaz à votre mode de plongée personnalisé sous le logiciel DM5. Voir 3.8. *Personnalisation des modes de plongée dans DM5*.
2. Installez et liez un Suunto Tank POD. Voir *Pression des bouteilles*.
3. Après avoir sélectionné le gaz correct et être retourné à l'affichage de l'heure, maintenez enfoncé le bouton central pour accéder au menu.
4. Faites défiler l'affichage jusqu'à **Gases** (Gaz) en utilisant le bouton Bas puis sélectionnez cette option en utilisant le bouton central.
5. Faites défiler l'affichage jusqu'au gaz sélectionné sur votre Tank POD puis sélectionnez-le en utilisant le bouton central.
6. Faites défiler l'affichage jusqu'à **Tank size** (Taille de bouteille) puis sélectionnez cette option en utilisant le bouton central.
7. Vérifiez la taille de bouteille et modifiez-la en utilisant les boutons Haut et Bas. Confirmez vos modifications à l'aide du bouton central.
8. Effectuez une pression prolongée sur le bouton central pour quitter le menu.

 **REMARQUE:** Pour une consommation de gaz précise, il est nécessaire de définir la taille de la bouteille. Ne pas définir celle-ci peut entraîner des mesures de consommation de gaz erronées.

3.17. Temps de gaz

Le temps de gaz indique l'autonomie restante en air du mélange gazeux actuel, mesurée en minutes. Ce temps est basé sur la valeur de pression dans la bouteille ainsi que sur votre rythme respiratoire actuel.

Le temps de gaz est également étroitement lié à votre profondeur actuelle. Par exemple, lorsque les autres facteurs sont constants (rythme respiratoire, pression dans la bouteille et volume de la bouteille), la profondeur a les effets suivants sur le temps de gaz :

- À 10 m (33 ft, pression ambiante de 2 bar), le temps de gaz est de 40 minutes.
- À 30 m (99 ft, pression ambiante de 4 bar), le temps de gaz est de 20 minutes.
- À 70 m (230 ft, pression ambiante de 8 bar), le temps de gaz est de 10 minutes.

Le champ Temps de gaz est affiché par défaut en bas à droite de l'écran dans les modes de plongée standard. La valeur n/a est affichée dans ce champ si vous n'avez lié aucun Suunto Tank POD. Si vous avez au contraire bien connecté un POD, mais qu'aucune donnée n'est reçue, la valeur – est affichée. Cela est possible lorsque le POD est hors de portée, que la bouteille est fermée ou que la batterie du POD est faible.





3.18. Mélanges gazeux

Si vous sélectionnez le mode Nitrox ou Trimix, vous devez définir le(s) gaz pour que l'algorithme de décompression puisse fonctionner correctement. Vous pouvez définir les gaz dans le menu **Gas(es)** (gaz). En mode Nitrox, seul l'oxygène (O₂%) est disponible. Si l'hélium est activé dans les paramètres de plongée, He% est disponible.

Le mode Trimix est désactivé par défaut. L'hélium n'est donc pas disponible. Activez le mode Trimix dans DM5. Vous pourrez alors choisir plusieurs gaz en activant plusieurs options dans les paramètres de plongée.

 **REMARQUE:** Lorsque vous faites analyser votre gaz, vous devez arrondir le résultat au chiffre inférieur lors de sa saisie sur Suunto EON Core. Par exemple, si le gaz analysé contient 31,8 % d'oxygène, réglez la valeur sur 31 %. Ceci permet de sécuriser les calculs de décompression. Les calculs d'oxygène (pO₂, OTU, CNS%) restent également prudents étant donné que le pourcentage d'oxygène utilisé pour ceux-ci est de O₂% + 1.

 **AVERTISSEMENT:** L'ORDINATEUR DE PLONGÉE N'ACCEPTÉ QUE LES VALEURS ENTIÈRES DE POURCENTAGE D'OXYGÈNE. N'ARRONDISSEZ PAS LES POURCENTAGES AU CHIFFRE SUPÉRIEUR ! Un arrondi à l'entier supérieur entraînerait une sous-estimation des pourcentages d'azote, qui affecterait les calculs de décompression.

 **REMARQUE:** Vous pouvez personnaliser les options disponibles dans le menu **Gas(es)** (gaz). Voir 3.8. Personnalisation des modes de plongée dans DM5.

Il est important de comprendre la manière dont le menu **Gas(es)** (gaz) fonctionne en mode Trimix, mode dans lequel il est possible d'utiliser plusieurs gaz. Par exemple, vous pouvez disposer des gaz suivants lorsque vous plongez à 55 m (180,5 ft) :

- tx18/45, MOD 58 m
- tx50/10, MOD 21 m
- oxygène, MOD 6 m

Dans la capture d'écran ci-dessous, le menu comporte trois gaz et tx18/45 est sélectionné comme gaz actif. Bien qu'un seul gaz soit actif, l'algorithme de décompression calcule la durée de remontée (durant la plongée) en utilisant les trois gaz.

Pour sélectionner un autre gaz actif :

1. Dans le menu **Gas(es)** (gaz), appuyez sur le bouton central pour afficher les options de gaz.
2. Faites défiler les options avec les boutons du haut et du bas pour choisir Select (sélectionner).
3. Appuyez à nouveau sur le bouton central pour confirmer.



Si vous plongez avec un seul gaz, vérifiez que seul ce gaz est défini dans le menu **Gas(es)** (gaz). Autrement, Suunto EON Core va s'attendre à ce que vous utilisiez tous les gaz et vous demandera de changer de gaz pendant la plongée.

3.19. Langue et système d'unités

Vous pouvez changer de langue et de système d'unités depuis le menu des paramètres sous **Général** (Général) » **Paramètres de l'appareil** (Paramètres de l'appareil).

Vous pouvez modifier ces paramètres à tout moment. Suunto EON Core est immédiatement rafraîchi afin de refléter les modifications apportées.

Dans les paramètres des unités, vous pouvez choisir entre le système métrique ou le système impérial. Ce paramètre est global et s'appliquera à toutes les mesures. Vous pouvez également choisir l'option **Avancé** (Avancé) qui vous permet de choisir un système d'unité pour des mesures spécifiques. Vous pouvez par exemple utiliser le système métrique pour la profondeur et le système impérial pour la pression de la bouteille.

3.20. Journal

Les journaux de plongée peuvent être obtenus dans **Logs** (Journaux). Ils sont organisés par date et heure par défaut et chaque entrée de la liste indique la profondeur max. et la durée de plongée.



Les détails du journal de plongée et le profil peuvent être parcourus en faisant défiler le journal à l'aide des boutons supérieur et inférieur et en sélectionnant l'option avec le bouton central.

Chaque journal de plongée contient des échantillons de données prélevés par intervalles de 10 secondes fixes. Le profil de plongée inclut une barre de défilement permettant de naviguer dans les données enregistrées, faites défiler les informations avec les boutons supérieur et inférieur. Pour des analyses plus détaillées, transférez la (ou les) plongée(s) vers Suunto DM5 (référez-vous à la section 3.30. *Suunto DM5 et Movescount*).

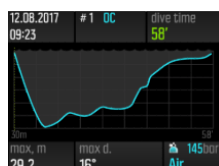

Une fois la mémoire du journal pleine, les plongées les plus anciennes sont effacées en priorité afin de libérer de la place pour les nouvelles entrées.

REMARQUE: Si vous faites surface et replongez dans un délai de cinq minutes, le Suunto EON Core n'enregistre qu'une seule plongée.

3.21. Movescount Mobile App

Grâce à l'application Suunto Movescount App, vous pouvez facilement transférer vos journaux de plongée vers Movescount où vous pourrez suivre et partager vos aventures sous-marines.

Pour lier votre appareil avec Suunto Movescount App sur iOS :

1. Téléchargez et installez Suunto Movescount App sur votre appareil compatible Apple depuis l'App Store iTunes. La description de l'application comprend les informations de compatibilité les plus récentes.
2. Lancez l'application Suunto Movescount App et activez la connexion Bluetooth si ce n'est pas déjà fait. Laissez l'application s'exécuter au premier plan.
3. Si vous n'avez pas encore configuré votre Suunto EON Core, faites-le maintenant (voir *Pour commencer*).
4. Touchez l'icône des paramètres en haut à droite de l'écran, puis touchez l'icône « + » pour ajouter un nouvel appareil.
5. Touchez l'écran de votre ordinateur de plongée dans la liste des appareils détectés et entrez le code qui s'affiche sur le Suunto EON Core.

Pour lier votre appareil avec Suunto Movescount App sur Android :

1. Téléchargez et installez Suunto Movescount App sur votre appareil compatible Android depuis Google Play. La description de l'application comprend les informations de compatibilité les plus récentes.
2. Lancez l'application Suunto Movescount App et activez la connexion Bluetooth si ce n'est pas déjà fait. Laissez l'application s'exécuter au premier plan.
3. Si vous n'avez pas encore configuré votre Suunto EON Core, faites-le maintenant (voir *Pour commencer*).
4. Un écran devrait s'ouvrir sur votre appareil Android. Sélectionnez [Pair] .
5. Saisissez le code qui s'affiche sur l'écran de votre ordinateur de plongée dans le champ de demande de liaison qui se trouve sur votre appareil mobile et appuyez sur [OK] .

3.22. Plongée multi-gaz

Suunto EON Core autorise les changements de gaz pendant une plongée parmi les gaz définis dans le menu **Gas(es)** (gaz). Lors de la remontée, il vous est demandé de changer de gaz lorsqu'un meilleur gaz est disponible.

Par exemple, vous pouvez disposer des gaz suivants lorsque vous plongez à 55 m (180,5 ft) :

- tx18/45, MOD 58 m
- tx50/10, MOD 21 m
- oxygène, MOD 6 m

Lors de la remontée, il vous est demandé de changer de gaz à 21 m (70 ft) et 6 m (19,7 ft) selon la profondeur maximum autorisée (MOD) du gaz.

Une fenêtre s'affiche lorsque le changement de gaz devient nécessaire, comme indiqué ci-dessous :

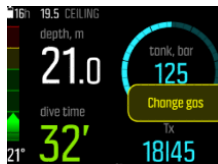

⚠ AVERTISSEMENT: *En cours de plongée avec plusieurs gaz, rappelez-vous que la durée de remontée est toujours calculée sur l'hypothèse que vous utilisez tous les gaz présents dans le menu **Gas(es)** (gaz). Avant toute plongée, vérifiez que vous disposez seulement des gaz requis pour la plongée planifiée. Supprimez les gaz non disponibles pour la plongée.*

3.22.1. Modifier les gaz en cours de plongée

La modification des gaz doit uniquement être utilisée en cas d'urgence. Un plongeur pourrait par exemple, en raison d'événements inattendus, perdre un mélange gazeux, dans quel cas il pourrait s'adapter à cette situation en supprimant ce mélange de la liste des gaz de son Suunto EON Core. Il pourra ainsi poursuivre sa plongée et obtenir des informations de décompression calculées par l'ordinateur de plongée.

Autre cas particulier, lorsque pour une raison ou une autre un plongeur se retrouve à court d'air et doit utiliser le mélange d'un des équipiers de sa palanquée, il pourra adapter son Suunto EON Core à la situation en ajoutant le nouveau mélange à sa liste. Le Suunto EON Core recalculera alors les paramètres de décompression et lui donnera les informations adéquates.

📝 REMARQUE: *Cette fonction n'est pas activée par défaut et doit l'être. Une étape supplémentaire sera alors ajoutée au menu des gaz lors de la plongée. Elle sera uniquement disponible si plusieurs gaz sont sélectionnés pour le mode de plongée utilisé.*

Pour activer la modification des gaz, rendez-vous dans le menu Paramètres, puis dans **Paramètres de plongée** (Paramètres de plongée) / **Paramètres** (Paramètres) / **Modifier les gaz** (Modifier les gaz).

Une fois activée, et lors d'une plongée à gaz multiples, vous pourrez alors ajouter un nouveau gaz et sélectionner un gaz existant dans la liste pour le supprimer.

3.22.2. Contre diffusion isobarique (ICD)

La contre diffusion isobarique (ICD) survient lorsque des gaz inertes différents (comme le nitrogène et l'hélium) se diffusent dans différentes directions en cours de plongée. En d'autres mots, un gaz est absorbé par le corps, tandis que l'autre est libéré. L'ICD constitue un risque lors de la plongée avec mélange gazeux Trimix.

Cela peut se produire en cours de plongée, par exemple, lorsque vous passez du gaz Trimix au gaz Nitrox ou Trimix léger. Lorsque le changement survient, l'hélium et l'azote se diffusent rapidement dans des directions opposées. Cela produit une augmentation transitoire dans la pression de gaz inerte totale pouvant conduire à un accident de décompression (ADD).

Il n'existe actuellement aucun algorithme pouvant empêcher tout risque d'ICD. Vous devez cependant prendre ce facteur en compte lors de la planification de plongées avec Trimix.

Vous pouvez utiliser le Suunto EON Core pour planifier l'utilisation du gaz Trimix en toute sécurité. Sous le menu **GASES** (Gaz), vous pouvez régler les pourcentages d'oxygène (O₂) et d'hélium (He) pour voir les modifications de la pression partielle d'azote (ppN₂) et la pression partielle d'hélium (ppHe).

Une augmentation de la pression partielle est indiquée par un chiffre positif, tandis qu'une diminution est indiquée par un chiffre négatif. Les modifications dans le ppN₂ et le ppHe sont affichées près de chaque mélange gazeux que vous souhaitez sélectionner. La profondeur d'utilisation maximale (MOD) est supposée être la profondeur à laquelle vous commencez à utiliser le mélange gazeux.

Un avertissement d'ICD est généré lorsque la profondeur de changement de gaz est supérieure à 10 m (30 ft) et lorsque :

1. Le ppN₂ modifié augmente de plus de +0,5, ou
2. le changement de ppHe augmente de plus de +0,5 et le ppN₂ diminue de plus de -0,25.

Lorsque ces limites sont dépassées avec un mélange gazeux, le Suunto EON Core indique le risque d'ICD de la manière indiquée ci-dessous :



Dans cet exemple, les mélanges gazeux disponibles pour une plongée profonde en Trimix sont :

- Trimix 15/55
- Trimix 35/10
- Trimix 50/10
- Oxygène

Suunto EON Core met en surbrillance les situations d'ICD dangereuses lorsque le mélange gazeux passe de 15/55 à 35/10 à une profondeur de 34,4 m.

Si ce changement gazeux est effectué, la modification dans le ppN₂ et le ppHe sont bien au-delà des limites de sécurité.

Une manière de prévenir tout risque d'ICD est d'augmenter le contenu d'hélium dans le mélange gazeux 35/10 pour arriver à un mélange Trimix 35/25. Cela permettrait de maintenir les modifications de pression partielle à un niveau de sécurité et de prévenir tout risque d'ICD soudain.

3.23. Ajustement personnel et de l'altitude

Plusieurs facteurs peuvent affecter votre vulnérabilité à l'ADD. De tels facteurs varient selon le plongeur, mais varient également d'un jour à l'autre.

Les facteurs personnels qui tendent à accroître l'éventualité d'un d'ADD incluent :

- l'exposition à de faibles températures – la température de l'eau est inférieure à 20 °C (68 °F)
- être en dessous du niveau d'aptitude physique moyen
- la fatigue
- la déshydratation
- le stress
- l'obésité
- un foramen ovale (PFO)
- l'exercice physique avant ou après la plongée

⚠ AVERTISSEMENT: VEILLEZ À BIEN RÉGLER LES AJUSTEMENTS PERSONNELS ! Lorsqu'il est estimé que des facteurs favorisent l'augmentation des risques d'ADD, il est recommandé d'utiliser cette option pour rendre les calculs plus conservateurs. Un mauvais réglage des ajustements personnels entraînera des erreurs de planification et de plongée.

L'ajustement personnel en cinq étapes peut être utilisé pour régler la conservation de l'algorithme en vue d'adapter celui-ci à votre vulnérabilité vis-à-vis de l'ADD. Vous pouvez trouver ce paramètre dans **Dive settings** (Paramètres de plongée) / **Parameters** (Paramètres) / **Personal** (Personnels).

Niveau personnel	Explication
Davantage agressif (-2)	Conditions idéales, niveau d'aptitude physique excellent, hautement expérimenté et ayant récemment effectué de nombreuses plongées
Agressif (-1)	Des conditions idéales, une aptitude physique correcte, ayant récemment effectué beaucoup de plongées
Défaut (0)	Conditions idéales (valeur sélectionnée par défaut)
Conservateur (+1)	Des facteurs ou conditions de risque existent
Davantage conservateur (+2)	Plusieurs facteurs ou conditions de risque existent

⚠ AVERTISSEMENT: Les ajustements personnalisés 0, -1 ou -2 peuvent causer un risque important d'ADD, des blessures corporelles, voire la mort.

En plus des ajustements personnalisés, votre Suunto EON Core peut être ajusté pour la plongée à des altitudes différentes. Cette option ajuste automatiquement le calcul de la décompression selon la plage d'altitudes donnée. Vous pouvez trouver ce paramètre dans **Dive settings** (Paramètres de plongée) / **Parameters** (Paramètres) / **Altitude** (Altitude) et sélectionner l'une des trois plages suivantes :

- 0 à 300 m (0 à 980 ft) (valeur par défaut)
- 300 à 1 500 m (980 à 4900 ft)
- 1 500 à 3 000 m (4 900 à 9 800 ft)

⚠ AVERTISSEMENT: Voyager à une altitude élevée peut causer des modifications dans l'équilibre d'azote dissous dans le corps humain. Il est recommandé de vous acclimater à votre nouvelle altitude avant de plonger.

3.24. Calculs de l'oxygène

Pendant une plongée, Suunto EON Core calcule la pression partielle d'oxygène (pO_2), la toxicité pour le système nerveux central (CNS%) et la toxicité de l'oxygène pulmonaire mesurée par les unités de toxicité de l'oxygène (OTU). Les calculs de l'oxygène sont basés sur les principes et tableaux de limites de durée d'exposition actuellement acceptés.

Par défaut en mode Air/Nitrox, les valeurs CNS% et OTU ne sont pas affichées jusqu'à ce qu'elles atteignent 80 % de leurs limites recommandées. Lorsque l'une ou l'autre valeur atteint 80 %, Suunto EON Core vous avertit et la valeur reste alors affichée sur la vue à

l'écran. En mode Trimix, les valeurs de CNS% et d'OTU sont affichées dans le coin inférieur droit et il est possible de les faire défiler.

 **REMARQUE:** Il est possible de personnaliser les affichages pour toujours afficher les valeurs CNS% et OTU.

3.25. Plongée au recycleur

Vous pouvez utiliser Suunto EON Core pour la plongée au recycleur en personnalisant votre appareil dans DM5. Suunto recommande l'utilisation des styles classique ou graphique lors d'une plongée au recycleur. Vous pouvez toutefois utiliser la vue des paramètres essentiels et personnaliser les champs si vous le souhaitez.

Les calculs à partir de points de consigne fixes permettent l'utilisation de Suunto EON Core comme ordinateur de secours lors de plongées au recycleur. Celui-ci ne permet en aucun cas de contrôler ou de surveiller le recycleur.

Lorsque vous sélectionnez votre mode multi-gaz personnalisé pour la plongée avec recycleur, dans les paramètres du mode de plongée, le menu des gaz est partagé en deux : gaz CF (gaz en circuit fermé) et gaz CO (gaz en circuit ouvert).

 **REMARQUE:** Pour les plongées au recycleur, Suunto EON Core doit uniquement être utilisé comme ordinateur de secours. Le contrôle et la surveillance de vos gaz doivent uniquement être effectués directement depuis le recycleur.

3.25.1. Gaz pour circuit fermé

Lors d'une plongée avec recycleur, il est nécessaire de disposer d'au moins deux gaz pour circuit fermé : une bouteille d'oxygène pur et une bouteille de diluant. Vous pouvez définir d'autres diluants si nécessaire.

Vous devez toujours saisir les pourcentages corrects d'oxygène et d'hélium du(des) gaz diluant(s) contenus dans vos bouteilles de diluants sur l'ordinateur de plongée (ou via le logiciel DM5) pour assurer un calcul correct de l'oxygène et des tissus. Le(s) gaz diluant(s) utilisé(s) lors d'une plongée avec recycleur sont définis sous l'option **CC gases** (Gaz pour CF) du menu principal.

3.25.2. Gaz pour circuit ouvert

Comme pour les diluants, vous devez toujours définir le pourcentage correct d'hélium et d'oxygène du(des) gaz de retrait pour toutes les bouteilles (et gaz supplémentaires) pour s'assurer du calcul correct de l'oxygène et des tissus. Les gaz de retrait pour plongée avec recycleur sont définis sous l'option **OC gases** (Gaz pour CO) du menu principal.

3.25.3. Set points

Votre mode personnalisé de plongée au recycleur dispose de deux valeurs de set points : inférieur et supérieur. Ces valeurs sont configurables :

- Set point inférieur : 0,4 à 0,9 (par défaut : 0,7)
- Set point supérieur : 1,0 à 1,6 (par défaut : 1,3)

Vous n'aurez généralement pas besoin de modifier les valeurs de set point par défaut. Cependant, lorsque cela est nécessaire, vous pourrez les modifier dans le logiciel DM5 ou dans le menu principal.

Pour modifier les valeurs de set points sur le Suunto EON Core :

1. À la surface, maintenez le bouton central enfoncé afin d'accéder au menu principal.
2. Faites défiler l'affichage jusqu'à **Setpoint** avec le bouton Haut, puis sélectionnez cette option avec le bouton central.
3. Faites défiler jusqu'à **Low setpoint** (set point inférieur) ou **High setpoint** (set point supérieur), puis sélectionnez cette option avec le bouton central.
4. Réglez la valeur du set point avec le bouton Bas ou Haut, puis validez avec le bouton central.
5. Appuyez de façon prolongée sur le bouton central pour quitter le menu.

Changement de set point

Vous pouvez automatiquement basculer entre les set points en fonction de la profondeur. La profondeur de changement automatique du set point inférieur est de 4,5 m (15 ft) par défaut et le changement du set point supérieur a lieu à 21 m (70 ft).

Le changement automatique est désactivé par défaut pour le set point inférieur et activé pour le set point supérieur.

Pour modifier le changement automatique de set point sur le Suunto EON Core :

1. À la surface, maintenez le bouton central enfoncé afin d'accéder au menu principal.
2. Faites défiler l'affichage jusqu'à **Setpoint** (Set point) avec le bouton Haut, puis sélectionnez cette option avec le bouton central.
3. Faites défiler l'affichage jusqu'à **Switch low** (Changement inférieur) ou **Switch high** (Changement supérieur), puis sélectionnez l'option souhaitée avec le bouton central.
4. Réglez la valeur de profondeur de changement du set point avec le bouton Bas ou Haut, puis validez avec le bouton central.
5. Appuyez de façon prolongée sur le bouton central pour quitter le menu.

Des notifications apparaissent pour vous indiquer le changement de set point.



Lors d'une plongée au recycleur, vous pouvez également basculer vers un set point personnalisé à tout moment.

Pour changer un set point personnalisé :

1. En mode de plongée au recycleur, maintenez le bouton central pour accéder au menu principal.
2. Faites défiler jusqu'à **Custom setpoint** (Set point personnalisé), puis sélectionnez cette option avec le bouton central.
3. Réglez la valeur du set point souhaitée avec le bouton Bas ou Haut, puis validez avec le bouton central.

Une notification apparaît pour confirmer la bascule vers le set point personnalisé.



REMARQUE: Lorsque vous basculez vers un set point personnalisé, le changement automatique de set point est désactivé pour le reste de la plongée.

3.25.4. Retraits

En cours de dysfonctionnement lors d'une plongée avec recycleur, activez le gaz de retrait et mettez fin à la plongée.

Pour activer un gaz de retrait :

1. Effectuez une pression prolongée sur le bouton central pour accéder au menu principal.
2. Faites défiler l'affichage jusqu'à **OC gases** (Gaz pour CO) puis sélectionnez cette option en utilisant le bouton central.
3. Faites défiler l'affichage jusqu'au gaz de retrait désiré puis sélectionnez-le en utilisant le bouton central.

Une fois le gaz de retrait sélectionné, le champ du set point est remplacé par la valeur pO₂ du gaz pour circuit ouvert sélectionné.

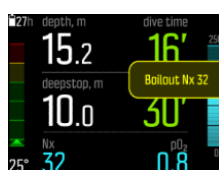

En cas de rectification du dysfonctionnement ou de rétablissement de la plongée, vous pouvez revenir à un diluant en utilisant la procédure ci-dessous, mais il vous faudra sélectionner l'option **CC gases** (Gaz pour CF).

3.26. Paliers de sécurité et paliers profonds

Un palier de sécurité de (3) minutes est toujours recommandé pour chaque plongée au-delà de 10 mètres (19,7 ft).

La durée d'un palier de sécurité est calculée lorsque vous vous situez entre 2,4 et 6 m (7,9 et 19,7 ft). Ceci est présenté avec les flèches haut/bas devant la profondeur du palier. La durée du palier de sécurité est affichée en minutes et en secondes. La durée peut dépasser trois (3) minutes si vous remontez trop vite durant la plongée.

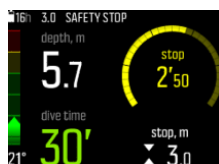

Les paliers profonds s'activent lorsque vous plongez au-delà de 20 m (65,6 ft). Les paliers profonds ont le même rôle que les paliers de sécurité. Vous vous situez dans la zone de palier profond lorsque la profondeur du palier est accompagnée d'une flèche haut/bas devant celle-ci et lorsque la durée de palier profond est chronométrée.



 **REMARQUE:** Pour des raisons de sécurité, vous ne pouvez pas désactiver les paliers profonds lorsque l'hélium (mélanges trimix) est activé pour le mode de plongée utilisé.

3.27. Vitesse d'échantillonnage

Suunto EON Core emploie une vitesse d'échantillonnage fixe de 10 secondes pour tous les enregistrements de journaux.

3.28. Veille et Veille profonde

La Veille et la Veille profonde sont deux fonctions conçues pour prolonger la durée de vie de la batterie. Le mode Veille peut être réglé pour éteindre l'écran de l'ordinateur après une durée définie et en cas de non-utilisation du Suunto EON Core.

Pour régler la durée avant mise en veille :

1. Effectuez une pression prolongée sur le bouton central pour accéder au menu.
2. Naviguez jusqu'à **Général** (Général) » **Paramètres de l'appareil** (Paramètres de l'appareil) » **Veille** (Veille).
3. Appuyez sur le bouton central pour entrer dans le mode Veille.
4. Faites défiler vers le haut/le bas pour sélectionner la durée souhaitée en minutes avant mise en veille.
5. Appuyez sur le bouton central pour enregistrer vos modifications et retourner dans le menu Paramètres de l'appareil.
6. Appuyez de façon prolongée sur le bouton central pour quitter.

Veille profonde

La Veille profonde est une fonction qui permet de prolonger l'autonomie de la batterie en cas de non-utilisation du Suunto EON Core pendant un certain temps. Elle est activée lorsque deux jours sont passés et que :

- Aucun bouton n'a été touché
- Suunto EON Core n'a pas été branché au PC/chargeur
- Le calcul des paramètres de plongée est terminé

Suunto EON Core sort de ce mode lorsqu'il est connecté à un PC/chargeur, lorsqu'un bouton est utilisé ou lorsque les contacts d'eau sont humides.

3.29. Temps d'interdiction de vol et de surface

Après une plongée, Suunto EON Core affiche le temps en surface depuis la dernière plongée et un compte à rebours pour le temps d'interdiction de vol recommandé. Durant le temps d'interdiction de vol, il faut éviter de voyager ou de voler à haute altitude.



Le temps d'interdiction de vol est d'au moins 12 heures, il est égal au temps de désaturation lorsque ce celui-ci est supérieur à 12 heures. Pour les temps de désaturation inférieurs à 70 minutes, aucun temps d'interdiction de vol ne s'affiche.

En cas d'oubli d'une décompression en cours de plongée, Suunto EON Core entre en mode erreur permanente (voir *Algorithm_lock*). Le temps d'interdiction de vol est toujours de 48 heures. De même, si la plongée est effectuée en mode manomètre (profondimètre), la durée d'interdiction de vol est de 48 heures.

⚠ AVERTISSEMENT: NE PRENEZ PAS L'AVION APRÈS UNE PLONGÉE, L'ORDINATEUR DISPOSE D'UN PROFONDIMÈTRE INDIQUANT LA PÉRIODE PENDANT LAQUELLE VOUS NE POUVEZ PAS PRENDRE L'AVION. AVANT D'EFFECTUER UN VOL EN AVION, ACTIVEZ TOUJOURS L'ORDINATEUR POUR VÉRIFIER LA DURÉE D'INTERDICTION DE VOL RESTANTE ! Voler ou voyager à une altitude plus élevée durant la période d'interdiction de vol peut significativement augmenter les risques d'ADD. Lisez les recommandations fournies par le Réseau d'alerte des plongeurs (DAN). Il n'existe aucune règle de voyage en avion après plongée garantissant une prévention totale des accidents de décompression.

3.30. Suunto DM5 et Movescount

Le logiciel Suunto DM5 vous permet d'enregistrer et d'analyser tous vos journaux de plongée et de planifier vos futures plongées. Avec DM5, vous pouvez personnaliser votre Suunto EON Core et mettre à niveau le logiciel de l'appareil. Téléchargez Suunto DM5 depuis l'adresse www.suunto.com/dm5.



REMARQUE: Mono framework est requis lors de l'utilisation de DM5 sur un ordinateur Mac.

Movescount est une communauté sportive en ligne liée à Suunto DM5. Avec Movescount, il est possible de partager vos plongées avec les autres.

3.30.1. Synchronisation des journaux et des paramètres

Pour pouvoir synchroniser des journaux et paramètres, vous devez d'abord installer Suunto DM5 (référez-vous à la section 3.30. *Suunto DM5 et Movescount*).

Pour télécharger les journaux depuis votre Suunto EON Core et les paramètres de synchronisation :

1. Démarrez Suunto DM5. Si vous utilisez également Suunto Moveslink, quittez Moveslink avant de continuer.
2. Connectez votre Suunto EON Core à votre ordinateur à l'aide du câble USB.
3. Attendez la fin de la synchronisation.

Les nouveaux journaux de plongée s'affichent sous DM5 **Dives**(Plongées) la liste de gauche triée par date et heure.

3.30.2. Mise à jour du logiciel

Suunto DM5 est requis pour installer le nouveau logiciel sur votre Suunto EON Core. Lorsqu'une nouvelle version de logiciel est disponible, vous en êtes notifié lors de la connexion du câble USB.

Avant toute mise à jour du logiciel, assurez-vous que le câble USB est fermement connecté. Le câble doit rester connecté jusqu'à la fin de l'opération.

Visionnez la vidéo disponible sur *YouTube*.

Pour mettre à niveau le logiciel :

1. Sélectionner Suunto EON Core depuis la liste des appareils sous DM5 Si vous utilisez également Suunto Moveslink, quittez Moveslink avant de continuer.
2. Synchronisez si nécessaire.
3. Cliquez sur Mettre à jour puis patientez jusqu'à la fin de la mise à jour. Ceci peut prendre 10 minutes ou plus.

3.31. Suunto Fused RGBM

Le développement du modèle de décompression Suunto prend ses origines au début des années 1980 lorsque Suunto a intégré le modèle de Bühlmann sur les valeurs M de Suunto SME. Depuis lors, la recherche et le développement ont poursuivi leur cours avec l'aide d'experts internes et externes.

À la fin des années 1990, Suunto a intégré le modèle de bulles RGBM (Reduced Gradient Bubble Model) du Dr. Bruce Wienke pour travailler avec l'ancien modèle de valeur M. Les premiers produits commerciaux disposant de la fonctionnalité étaient les modèles iconiques Suunto Vyper et Suunto Stinger. Avec ces produits, l'amélioration de la sécurité des plongeurs a été significative, ceux-ci ayant soumis des situations de plongée variées à l'extérieur de la plage de modèles à gaz dissous par les moyens suivants :

- La surveillance continue sur des plongées durant plusieurs jours
- L'enregistrement précis de plongées à répétition
- La réaction à une plongée plus profonde que la précédente
- L'adaptation à de rapides remontées produisant une haute accumulation de micro bulles (bulles silencieuses)
- L'incorporation de la consistance avec les lois physiques et les cinétiques de gaz réels

Dans Suunto Fused™ RGBM, les demi-saturations de tissus sont dérivées du FullRGBM de Wienke, où le corps humain est modelé par quinze différents groupes de tissus. FullRGBM peut utiliser ces tissus supplémentaires et modeler l'absorption de gaz et le relâchement de gaz avec davantage de précision. Les quantités d'absorption et de relâchement d'azote et d'hélium dans les tissus sont calculées indépendamment.

L'avantage de Suunto Fused RGBM est la sécurité supplémentaire de par son habilité à s'adapter à une large plage de situations. Pour les plongeurs de loisir, il offre des durées sans décompression légèrement plus longues, selon l'ajustement personnel sélectionné. Pour les plongeurs techniques en circuit ouvert, celui-ci permet l'utilisation de mélanges gazeux avec l'hélium - les mélanges gazeux à base d'hélium permettent des remontées plus courtes lors de plongées longues et profondes. Finalement, l'algorithme Suunto Fused RGBM apporte aux plongeurs avec recycleur l'outil parfait à utiliser comme ordinateur de plongée à set point, non destiné à la surveillance.

3.31.1. La sécurité du plongeur

Étant donné que le modèle de décompression est purement théorique et ne surveille pas le corps du plongeur, aucun modèle de décompression ne peut garantir une absence totale de risques d'ADD. D'une manière expérimentale, il a été démontré que le corps humain s'adapte à la décompression à un certain degré lorsque la plongée est fréquente et constante. Deux ajustements personnels (P-1 et P-2) sont disponibles pour les plongeurs qui plongent constamment et peuvent accepter davantage de risques.

⚠ ATTENTION: *Utilisez toujours les mêmes ajustements personnels et d'altitude pour la plongée à réaliser et pour la planification. Augmenter la valeur d'ajustement personnel par rapport à la valeur planifiée et augmenter l'altitude peut mener à des durées de décompression plus longues à des profondeurs plus importantes et ainsi nécessiter une quantité de gaz plus importante. Vous pouvez vous retrouver à court de gaz respiratoire sous l'eau lorsque l'ajustement personnel a été modifié après la planification.*

3.31.2. Plongée en altitude

En comparaison avec le niveau de la mer, la pression atmosphérique est inférieure à de hautes altitudes. Après avoir voyagé à une altitude plus importante, votre corps contiendra une quantité supplémentaire d'azote, une situation différente de l'équilibre à basse altitude. Cet azote « supplémentaire » est progressivement relâché, jusqu'au retour à la situation d'équilibre. Il est recommandé de vous acclimater à votre nouvelle altitude en patientant au moins trois heures avant de plonger.

Avant toute plongée à haute altitude, vous devez ajuster le réglage de l'altitude de votre ordinateur de plongée de manière à ce que les calculs prennent en compte la haute altitude. Les pressions partielles maximum d'azote autorisées par le modèle mathématique de l'ordinateur de plongée sont réduites en fonction de la pression ambiante plus faible.

Ainsi, les limites sans paliers de décompression autorisées sont considérablement réduites.

⚠ AVERTISSEMENT: RÉGLEZ CORRECTEMENT L'ALTITUDE ! *Lors de plongées en altitudes supérieures à 300 m (1 000 pieds), le paramètre d'altitude doit être correctement configuré afin que l'ordinateur puisse calculer l'état de décompression. L'ordinateur de plongée n'est pas conçu pour être utilisé à des altitudes supérieures à 3 000 m (10 000 pieds). Un mauvais réglage des ajustements d'altitude ou une plongée au-delà des limites d'altitude maximales entraînera des erreurs de planification et de plongée.*

3.31.3. Exposition de l'oxygène

Les calculs de l'exposition d'oxygène sont basés sur les principes et tableaux de limites de durée d'exposition approuvés. Aussi, l'ordinateur de plongée emploie plusieurs méthodes pour estimer de manière conservatoire l'exposition de l'oxygène. Par exemple :

- Les calculs d'exposition de l'oxygène affichés sont établis et arrondis à la valeur de pourcentage la plus proche.
- Les limites CNS% à 1,6 bar (23,2 psi) sont basées sur les limites du manuel de plongée NOAA de 1991.
- La surveillance de l'OTU est basée sur un niveau de tolérance quotidien à long terme, la vitesse de récupération est réduite.

Les informations liées à l'oxygène affichées sur l'ordinateur de plongée sont également conçues pour s'assurer que tous les avertissements et affichages se déclenchent dans les

phases clés de la plongée. Par exemple, les informations suivantes sont fournies avant et durant une plongée lorsque l'ordinateur est défini sur Air/Nitrox ou Trimix :

- Le pourcentage d'O₂ sélectionné (et le pourcentage d'hélium éventuel)
- CNS% et OTU
- Une notification sonore lorsque le CNS% atteint 80 %, et une notification lorsque la limite de 100 % est dépassée
- Des notifications lorsque OTU atteint 250 et une nouvelle notification lorsque la limite de 300 est dépassée
- Une alarme sonore retentit lorsque la valeur pO₂ excède la limite présélectionnée (alarme pO₂ de seuil supérieur)
- Une alarme sonore retentit lorsque la valeur pO₂ est inférieure à 0,18 (alarme pO₂ de seuil inférieur)

⚠ AVERTISSEMENT: *LORSQUE LA TOXICITÉ DE L'OXYGÈNE INDIQUE QUE LA LIMITE MAXIMALE EST ATTEINTE, VOUS DEVEZ IMMÉDIATEMENT PRENDRE DES MESURES POUR RÉDUIRE L'EXPOSITION À L'OXYGÈNE. Ne pas prendre les mesures nécessaires pour réduire l'exposition à l'oxygène après avertissement CNS%/OTU peut rapidement augmenter les risques de toxicité d'oxygène, de blessures ou la mort.*

3.32. Pression des bouteilles

Votre Suunto EON Core peut s'utiliser avec plusieurs Suunto Tank POD pour une transmission sans fil de la pression des bouteilles.

Pour installer et appairer un Suunto Tank POD :

1. Installez le Tank POD comme il est décrit dans le guide abrégé du capteur.
2. Patientez jusqu'à ce que la DEL verte du Tank POD clignote.
3. Si votre Suunto EON Core n'affiche aucune information, appuyez sur un bouton pour l'activer.
4. Maintenez votre Suunto EON Core près du Tank POD.
5. Au bout de quelques secondes, un menu indiquant le numéro de série du Tank POD, l'état de la pile et la pression de la bouteille s'affiche à l'écran. Depuis le menu, sélectionnez le gaz approprié pour ce Tank POD.

⚠ AVERTISSEMENT: *Le niveau de charge de la batterie s'affichant lors de la liaison du Tank POD est indiqué à titre indicatif uniquement. La batterie du POD peut se décharger plus rapidement que l'indication fournie.*

Répétez la procédure ci-dessus pour les Tank POD supplémentaires et sélectionnez des gaz différents pour chaque POD.

✍ REMARQUE: *Vous ne pouvez appairer un autre Tank POD que si un second gaz est défini dans Suunto EON Core.*

Vous pouvez également sélectionner le Tank POD à utiliser avec chaque gaz en sélectionnant un Tank POD pour le gaz en question dans le menu **Gas(es)** (gaz). Lorsque vous utilisez cette méthode, assurez-vous que le Tank POD a été activé, que la pression de la bouteille s'affiche à l'écran et que la valeur est comprise dans la plage voulue. Dans le menu, le Tank POD est identifié par le numéro de série imprimé sur le Tank POD.

Dans les vues principales de plongée, seule une valeur de pression s'affiche et correspond au gaz actif. Lorsque vous changez de gaz, la valeur de pression affichée change également.

⚠ AVERTISSEMENT: Lorsque plusieurs utilisateurs utilisent un Tank POD, vérifiez avant de plonger que le numéro POD de votre gaz sélectionné correspond au numéro de série de votre POD.



💡 CONSEIL: Lorsque vous ne plongez pas, dépressurisez le Tank POD afin de prolonger l'autonomie de la pile.

3.33. Minuterie

Suunto EON Core dispose d'une minuterie pouvant être utilisée pour des actions de minuterie spécifiques durant la plongée ou position en surface. La minuterie s'affiche dans le coin inférieur droit comme élément défilable.

📝 REMARQUE: La minuterie peut également être personnalisée, de la manière d'une montre analogique, affichée au centre de l'écran.

Pour utiliser la minuterie :

1. En cours de plongée, appuyez sur le bouton Haut pour démarrer la minuterie.
2. Appuyez à nouveau sur le bouton Haut pour mettre en pause la minuterie.
3. Maintenez la pression sur le bouton Haut pour réinitialiser la minuterie.

L'activation et la désactivation de la minuterie sont enregistrées dans le journal de plongée.

3.34. Contacts d'eau

Les contacts d'eau sont situés sur la paroi latérale du boîtier, près du connecteur USB. Une fois dans l'eau, les pôles des contacts d'eau sont connectés par la conductivité de l'eau. Suunto EON Core active l'état de plongée lorsque de l'eau est détectée, le profondimètre mesure la pression de l'eau à une profondeur de 1,2 m (4 ft).

4. Entretien et assistance

4.1. Quelques règles de manipulation

Manipulez le Suunto EON Core avec soin. Les composants électroniques internes sensibles peuvent être endommagés lors d'une chute ou d'une erreur de manipulation.

En cas de voyage avec cet ordinateur de plongée, assurez-vous de bien l'emballer dans votre bagage de soute ou cabine. Il doit être placé dans un sac ou un autre contenant dans lequel il ne pourra pas bouger, se cogner ou être facilement heurté.

N'essayez pas d'ouvrir ou de réparer votre Suunto EON Core. Si vous rencontrez des problèmes avec l'appareil, adressez-vous au centre de réparation agréé Suunto le plus proche.

 **AVERTISSEMENT:** VÉRIFIEZ TOUJOURS L'ÉTANCHÉITÉ DE L'APPAREIL ! La présence d'humidité à l'intérieur de l'appareil et/ou dans le compartiment batterie peut sérieusement endommager l'unité. Seul un centre de réparation Suunto agréé doit effectuer l'entretien de votre appareil.

Nettoyez et séchez l'ordinateur de plongée après chaque utilisation. Rincez délicatement après chaque plongée en mer.

Accordez une attention toute particulière au capteur de pression, aux contacts d'eau, aux poussoirs et au port USB. Si vous utilisez le câble USB avant de nettoyer l'ordinateur de plongée, le connecteur du câble (extrémité de l'unité) doit être également rincé.

Après utilisation, rincez-le à l'eau claire avec un peu de savon doux et nettoyez délicatement le boîtier avec un chiffon doux humide ou une peau de chamois.

 **REMARQUE:** Ne laissez pas votre Suunto EON Core dans un bac d'eau (pour le rinçage). L'écran reste allumé et consomme de l'énergie lorsqu'il se trouve sous l'eau.

Utilisez uniquement des accessoires d'origine Suunto. Les dégâts imputables à des accessoires d'autres marques ne sont pas couverts par la garantie.

 **AVERTISSEMENT:** N'utilisez pas de tuyaux d'air comprimé ou d'eau sous haute pression pour nettoyer votre ordinateur de plongée. Vous pourriez endommager le capteur de pression de votre ordinateur de plongée de manière permanente.

 **CONSEIL:** Pensez à enregistrer votre Suunto EON Core sur www.suunto.com/support pour bénéficier d'une assistance personnalisée.

4.2. Installation de la protection anti-rayures

Utilisez la protection anti-rayures fournie pour protéger votre Suunto EON Core.

Pour installer la protection anti-rayures :

1. assurez-vous que l'écran est propre et sec.
2. Retirez une extrémité du feuillet de protection de la protection anti-rayures.
3. En veillant à bien aligner la protection et l'écran, commencez par coller celle-ci en partant d'un coin.
4. Retirez la couche protectrice de la protection anti-rayures.

5. Appuyez sur les bulles d'air à l'aide d'un outil à bord droit.

Visionnez la vidéo disponible sur : [YouTube](#).

4.3. Remplacement du bracelet par la corde élastique

Il est possible d'installer le bracelet ou la corde élastique selon vos besoins. La corde élastique est fournie en tant qu'option.

Pour installer la corde élastique :

1. Détachez les deux extrémités du bracelet et retirez-en les barrettes à ressort.
2. Insérez les barrettes à ressort dans les adaptateurs pour corde élastique et fixez ces derniers.
3. Faites passer la corde dans les deux adaptateurs.
4. Nouez solidement les extrémités de la corde élastique et coupez la longueur de corde en excès.

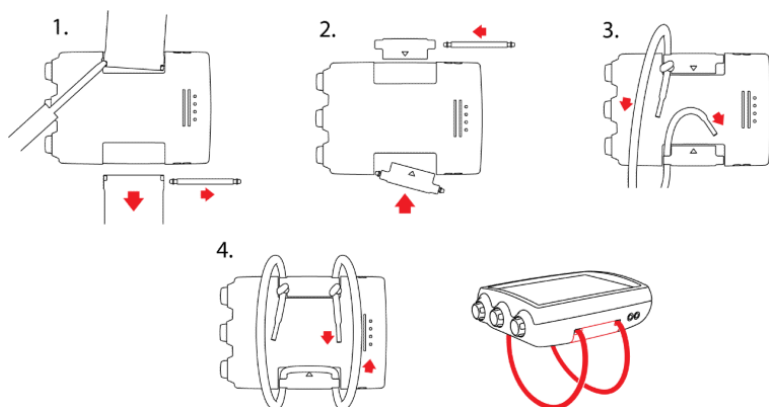

4.4. Mise en charge de la batterie

Chargez le Suunto EON Core à l'aide du câble USB fourni. Connectez le câble à un chargeur USB mural ou au port USB de votre ordinateur. Si le niveau de charge de la batterie est très faible, l'écran reste noir en cours de charge jusqu'à ce que la batterie atteigne un niveau de charge adéquat. Un voyant lumineux rouge situé à côté de l'écran clignote lorsque l'ordinateur est en charge.

⚠ ATTENTION: N'UTILISEZ PAS le câble USB lorsque le Suunto EON Core est mouillé. Ceci peut causer une panne électrique. Assurez-vous que le connecteur du câble et les broches de l'appareil sont tous deux secs. Si vous utilisez une coque de protection, retirez la coque de la zone du connecteur puis nettoyez les gouttes d'eau présentes.

📖 REMARQUE: Une fois connecté, vous pouvez subir une mini décharge électrique lorsque vous touchez un boîtier d'ordinateur en métal et le Suunto EON Core. Ceci est dû au petit courant électrique créé lorsque la fiche murale de l'ordinateur n'est pas mise à la terre.

⚠ ATTENTION: NE LAISSEZ PAS les connecteurs du câble USB entrer en contact avec une surface conductrice. Ceci peut court-circuiter le câble et le rendre inutilisable.

Les batteries rechargeables disposent d'un nombre de cycles de charge limité et nécessiteront un remplacement en fin de vie. La batterie doit uniquement être remplacée par un centre de réparation agréé Suunto.

4.5. Obtenir de l'assistance

Pour obtenir davantage d'assistance, visitez www.suunto.com/support. Vous y trouverez une gamme complète de supports, notamment des Questions-réponses ainsi que des tutoriels vidéo. Vous pouvez également envoyer des questions directement à Suunto ou vous adresser aux professionnels de l'assistance Suunto par e-mail ou par téléphone.

Vous pourrez également trouver davantage de tutoriels vidéo sur la chaîne YouTube de Suunto à l'adresse www.youtube.com/user/MovesCountbySuunto.

Nous vous recommandons d'enregistrer le produit sur www.suunto.com/support/ pour obtenir la meilleure assistance personnalisée de Suunto.

Pour obtenir l'assistance de Suunto :

1. Visitez d'abord Suunto.com (www.suunto.com/support) pour vérifier si votre question a déjà été posée et si une réponse a déjà été donnée.
2. Si vous ne pouvez pas trouver de réponse à votre question sur Internet, envoyez votre question en utilisant le formulaire disponible à l'adresse suunto.com/support.
3. Appelez Suunto. Reportez-vous à la liste des numéros de téléphone figurant sur la dernière page de ce guide ou sur www.suunto.com/support. L'équipe d'assistance clientèle qualifiée de Suunto vous aidera et, si nécessaire, dépannera votre produit au cours de l'appel.

4.6. Mise au rebut et recyclage

Merci de mettre l'appareil au rebut dans le respect de la législation de votre pays et de la réglementation des déchets électroniques et batteries. Ne mettez pas l'appareil à la poubelle avec les déchets ménagers habituels. Si vous le souhaitez, vous pouvez rapporter l'appareil chez le revendeur Suunto le plus proche de chez vous.

Le symbole ci-dessous indique qu'au sein de l'Union européenne cet appareil doit être mis au rebut conformément à la directive relative aux déchets d'équipements électriques et électroniques (DEEE). Merci de suivre les règles en vigueur dans chacun des états membres pour la collecte des déchets électroniques.



La collecte et le recyclage appropriés des batteries et des appareils électroniques contribue à préserver les ressources et limite l'impact de ces produits sur l'environnement.

5. Référence

5.1. Caractéristiques techniques

Dimensions et poids :

- Longueur : 80 mm/3,15 in
- Largeur : 55 mm/2,17 in
- Hauteur : 21 mm/0,83 in
- Poids : 154 g/5,43 oz

Conditions d'utilisation

- Plage normale d'altitude : 0 à 3 000 m/10 000 ft au-dessus du niveau de la mer
- Température d'utilisation : 0 à 40 °C/32 à 104 °F
- Température de stockage : -20 à +50 °C/-4 à +122 °F
- Cycle d'entretien : 500 heures de plongée ou deux ans, à la première des deux échéances



REMARQUE: Ne laissez pas l'ordinateur de plongée exposé aux rayons du soleil !

Manomètre

- Capteur de pression à compensation de température
- Précis jusqu'à 80 m (262 ft) conformément à la norme EN 13319
- Plage d'affichage de la profondeur : 0 à 300 m (0 à 984 ft)
- Résolution : 0,1 m de 0 à 100 m (1 ft de 0 à 328 ft)

Affichage de la température

- Résolution : 1 °C/1,5 °F
- Plage d'affichage : -20 à +50 °C/-4 à +122 °F
- Exactitude : ± 2 °C/ $\pm 3,6$ °F dans les 20 minutes suivant un changement de température

Affichages en mode plongée avec mélange gazeux

- % d'hélium : 0–95
- % d'oxygène : 5–99
- Affichage de la pression partielle d'oxygène : 0,0 à 3,0 bar
- CNS% : 0 à 500 % avec une résolution de 1 %
- OTU : 0-500

Autres affichages

- Temps de plongée : 0 à 999 min
- Temps en surface : 0 à 99 h 59 min
- Compteur de plongées : 0 à 99 pour les plongées répétitives

- Temps sans décompression : 0 à 99 min (>99 au-dessus de 99)
- Temps de remontée : 0 à 999 min (- - après 999)
- Profondeurs de plafonds : 3,0 à 150 m/10 à 492 ft

Horloge calendaire

- Exactitude : ± 25 s/mois (à 20 °C/68 °F)
- Affichage 12/24 h

Boussole

- Exactitude : +/- 15°
- Résolution : 1°
- Inclinaison maxi. : 45 degrés
- Équilibrage : global

Minuterie

- Exactitude : 1 seconde
- Plage d'affichage : 0'00 – 99'59
- Résolution : 1 seconde

Journal

- Fréquence d'échantillonnage : 10 secondes
- Capacité de mémoire : environ 200 heures de plongée

Modèle de calcul des tissus

- Algorithme Suunto Fused™ RGBM (développé par Suunto et Bruce R. Wienke, BSc, MSc, PhD)
- 15 compartiments de tissus
- Demi-saturations de compartiment de tissus pour l'azote : 1, 2, 5, 10, 20, 40, 80, 120, 160, 240, 320, 400, 480, 560 et 720 min. Les demi-saturations d'absorption et de relâchement sont identiques.
- Les demi-saturations de compartiments de tissus sont divisées par un facteur constant afin d'obtenir les demi-saturations de l'hélium.
- Valeurs M de gradient réduit (variable) basées sur les habitudes de plongée et les violations de plongée. Les valeurs M sont mesurées jusqu'à 100 heures après une plongée.
- Les calculs d'exposition (CNS% et OTU) sont basés sur les recommandations de R.W. Hamilton, PhD ainsi que sur les principes et tableaux des limites de temps d'exposition actuellement acceptés.

Batterie

- Type : lithium-ion rechargeable
- Autonomie : entièrement chargée, mini. 16 heures d'autonomie en plongée

Les conditions suivantes ont un effet sur la durée de vie de la batterie :

- Les conditions dans lesquelles l'appareil est utilisé et stocké (par exemple les conditions de température et le froid). En dessous de 10 °C/50 °F, l'autonomie attendue est d'environ 50 à 75 % de celle attendue à 20 °C/68 °F.
- La qualité de la batterie. Certaines batteries au lithium peuvent s'épuiser de manière inattendue, ce qui ne peut pas être détecté à l'avance par des tests.

 **REMARQUE:** Les basses températures et l'oxydation interne de la batterie peuvent activer l'avertissement de batterie même si la capacité de charge de celle-ci est suffisante. Si cela se produit, l'avertissement disparaît lorsque le mode de plongée est à nouveau activé.

Émetteur-récepteur radio

- Compatible Bluetooth® Smart
- Bande de fréquence : 2 402 à 2 480 MHz
- Puissance maximale émise : <4 dBm
- Portée : environ 3 m/9,8 ft

Émetteur-récepteur radio subaquatique

- Bande de fréquence : canal unique 123 kHz
- Puissance maximale émise : 360 mW
- Portée : 1,5 m/4,9 ft

Fabricant

Suunto Oy

Tammiston Kauppatie 7 A

FI-01510 Vantaa FINLANDE

5.2. Conformité

5.2.1. Directive européenne relative aux équipements radioélectriques

Par le présent document, Suunto Oy déclare que l'équipement radio de type OW171 est conforme à la directive 2014/53/UE. Le texte intégral de la déclaration de conformité UE est disponible à l'adresse suivante : www.suunto.com/EUconformity.

5.2.2. Directive européenne relative aux équipements de protection individuelle

L'association Suunto EON Core et Suunto Tank POD constitue un équipement de protection individuelle au sens de la directive 89/686/CEE. L'organisme notifié n° 0078, Institut National de la Plongée Professionnelle, Entrée 3 - Port de la Pointe Rouge, 13008 MARSEILLE, France, a procédé à l'examen CE de type de l'association mentionnée ci-dessus et en a vérifié la conformité à la norme européenne EN250:2014. La certification est valable jusqu'à la profondeur de 50 m, tel que défini dans la norme EN250:2014.

5.2.3. Norme EU de profondimètre de plongée

EN13319 est une norme de profondimètre de plongée européenne. Les ordinateurs de plongée Suunto sont conçus pour se conformer à cette norme.

5.2.4. Conformité FCC

Cet appareil est conforme à la Partie 15 des règles de la FCC. Son utilisation est soumise aux deux conditions suivantes :

- (1) cet appareil ne doit pas causer d'interférences dangereuses,
- (2) cet appareil doit accepter toute interférence reçue, y compris les interférences pouvant entraîner un fonctionnement non désiré. La conformité de ce produit aux normes de la FCC a été testée et ce produit est destiné à être utilisé à la maison ou au bureau.

Les changements ou modifications non expressément approuvés par Suunto peuvent annuler votre droit d'utiliser cet appareil dans le cadre de la réglementation de la FCC.

5.2.5. IC

Cet appareil est conforme aux normes RSS hors licence d'Industrie Canada. Son utilisation est soumise aux deux conditions suivantes :

- (1) cet appareil ne doit pas causer d'interférences,
- (2) cet appareil doit accepter toute interférence, y compris les interférences pouvant entraîner un fonctionnement non désiré de l'appareil.

5.3. Marque de commerce

Suunto EON Core, ses logos et les autres marques et noms de commerce de la marque Suunto sont des marques de commerce déposées ou non déposées de Suunto Oy. Tous droits réservés.

5.4. Avis de brevets

Ce produit est protégé par les brevets en instance suivants, ainsi que par les législations nationales correspondantes : US 13/803,795, US 13/832,081, US 13/833,054, US 14/040,808, US 7,349,805, et US 86608266.

Des demandes de brevets supplémentaires peuvent être déposées.

5.5. Garantie limitée internationale

Pendant la période de garantie, Suunto ou un centre de service après-vente agréé Suunto (appelé ci-après centre de service) s'engage à sa seule discrétion à remédier sans frais aux défauts de matériau ou de fabrication, soit a) en réparant, soit b) en remplaçant ou encore c) en remboursant le produit, conformément aux conditions générales de la présente garantie limitée internationale. La présente garantie limitée internationale est valable et exécutoire quel que soit le pays d'achat. La garantie limitée internationale n'a pas d'incidence sur les droits qui vous sont conférés par la législation nationale applicable à la vente de biens de consommation.

Période de garantie

La période de garantie limitée internationale prend effet à la date de l'achat initial au détail.

La période de garantie est de deux (2) ans pour les produits et transmetteurs de plongée sans fil, sauf indication contraire.

La période de garantie est d'un (1) an pour les accessoires, notamment et de manière non limitative, les capteurs et transmetteurs sans fil, chargeurs, câbles, batteries rechargeables, sangles, bracelets et tuyaux.

Exclusions et limitations

La présente garantie limitée internationale ne couvre pas :

1. a. l'usure normale telle que les rayures, l'abrasion, la décoloration ou la déformation du matériau des bracelets non métalliques, b) les défauts résultant d'une manipulation brutale ou c) les défauts ou dommages résultant d'une utilisation contraire à celle prévue ou recommandée, un entretien inapproprié, une négligence et les accidents comme les chutes ou l'écrasement ;
2. les documents imprimés et l'emballage ;
3. les défauts ou prétendus défauts consécutifs à l'utilisation avec tout autre produit, accessoire, logiciel ou service non fabriqué ou fourni par Suunto ;
4. les piles non rechargeables.

Suunto ne garantit pas que le fonctionnement du produit ou de l'accessoire sera exempt d'erreur ou d'interruption, ni que le produit ou l'accessoire fonctionnera avec des logiciels ou des matériels fournis par un tiers.

La présente garantie limitée internationale n'est pas exécutoire si le produit ou l'accessoire :

1. a été ouvert hors de l'utilisation prévue ;
2. a été réparé avec des pièces de rechange non autorisées ; modifié ou réparé par un centre de service non autorisé ;
3. a vu son numéro de série supprimé, altéré ou rendu illisible de quelque manière que ce soit, ceci étant laissé à la seule appréciation de Suunto ;
4. a été exposé à des produits chimiques, y compris et de manière non limitative les crèmes solaires et anti-moustiques.

Accès au service de garantie Suunto

Vous devez fournir la preuve d'achat du produit pour accéder au service de garantie Suunto. Vous devez également enregistrer votre produit en ligne sur www.suunto.com/mysuunto pour pouvoir bénéficier des services de la garantie internationale dans le monde entier. Pour savoir comment bénéficier du service de garantie, rendez-vous sur www.suunto.com/warranty, adressez-vous à votre revendeur Suunto local agréé ou appelez le Centre de contact Suunto.

Limitation de responsabilité

Dans les limites autorisées par la législation applicable, la présente garantie limitée internationale constitue votre seul et exclusif recours et remplace toute autre garantie, expresse ou implicite. Suunto ne saurait être tenue responsable des dommages spéciaux, indirects, exemplaires ou accessoires, y compris et de manière non limitative la perte de bénéfices anticipés, la perte de données, la perte d'utilisation, le coût du capital, le coût de tout équipement ou moyen de substitution, les plaintes déposées par des tiers, les dommages matériels résultant de l'achat ou de l'utilisation du produit ou découlant du non-respect de la garantie, du non-respect du contrat, d'une négligence, d'un tort strict ou de toute théorie légale ou équitable, même si Suunto avait connaissance de l'éventualité de tels dommages. Suunto ne saurait être tenue responsable des retards liés à l'exécution du service de garantie.

5.6. Droit d'auteur

Copyright © Suunto Oy. Tous droits réservés. Suunto, les noms des produits Suunto, leurs logos et autres marques et noms de commerce de la marque Suunto sont des marques de commerce déposées ou non déposées de Suunto Oy. Ce document et son contenu sont la propriété de Suunto Oy et sont destinés exclusivement à permettre aux clients d'obtenir le savoir et les renseignements nécessaires à l'utilisation des produits Suunto. Son contenu ne saurait en aucun cas être utilisé ou diffusé à d'autres fins ni communiqué, divulgué ou reproduit sans l'accord préalable écrit de Suunto Oy. Bien que nous ayons pris grand soin de vérifier que les renseignements contenus dans ce document sont à la fois complets et exacts, aucune garantie expresse ou implicite d'exactitude n'est donnée. Le contenu de ce document est susceptible d'être modifié à tout moment sans préavis. La dernière version de cette documentation peut être téléchargée sur www.suunto.com.

5.7. Lexique de plongée

Terme	Explication
Plongée en altitude	Une plongée effectuée à plus de 300 m (1000 ft) au-dessus du niveau de la mer.
Vitesse de remontée	La vitesse à laquelle le plongeur remonte vers la surface.
Durée de la remontée	La durée minimale requise pour atteindre la surface lors d'une plongée avec palier de décompression.
CCR	Recycleur à circuit fermé. Système permettant de recycler l'air expiré.
Plafond	Dans une plongée avec palier de décompression, la profondeur la moins importante à laquelle le plongeur peut remonter, basée sur la charge de gaz inerte calculée.
CNS	Toxicité sur le système nerveux central. La toxicité est causée par l'oxygène. Peut causer une variété de symptômes neurologiques. Le symptôme plus important est la convulsion épileptique pouvant causer la noyade d'un plongeur.
% de CNS	Fraction limite de toxicité sur le système nerveux central.
Compartiment	Référez-vous à la section Groupe de tissus
ADD	Accident de décompression. Une des maladies résultant par la formation de bulles d'azote dans les tissus ou les fluides du corps, en conséquence d'une décompression mal contrôlée.

Terme	Explication
Décompression	Durée écoulée lors d'un palier de décompression, une plage, avant la surface, pour permettre à l'azote absorbé d'être naturellement libéré depuis les tissus.
Plage de décompression	Lors d'une plongée avec palier de décompression, la plage de profondeur se situant entre le plancher et le plafond dans lequel un plongeur doit s'arrêter momentanément durant la remontée.
Série de plongées	Un groupe de plongées successives entre lesquelles l'ordinateur de plongée indique la présence d'un chargement d'azote. Lorsque le chargement d'azote atteint zéro, l'ordinateur de plongée se désactive automatiquement.
Durée de plongée	Temps écoulé entre l'immersion et la remontée à la surface en fin de plongée.
Plancher	La plus importante profondeur lors d'un palier de décompression à laquelle la décompression s'effectue.
He%	Le pourcentage d'hélium ou la fraction d'hélium dans le gaz respiratoire.
MOD	La profondeur d'utilisation maximale d'un gaz respiratoire est la profondeur à laquelle la pression partielle d'oxygène (pO_2) du mélange gazeux excède la limite de sécurité.
Plongée multi-niveaux	Une plongée unique ou répétitive incluant le temps passé à de nombreuses profondeurs et non restreinte par des limites de décompression déterminées non seulement par la profondeur maximale atteinte.
Nitrox (Nx)	Dans la plongée sportive, référez-vous aux mélanges d'une fraction d'oxygène supérieure à l'air.
Aucune décompression	Durée du palier sans décompression. La durée maximale pendant laquelle un plongeur peut rester à une profondeur donnée sans avoir à effectuer des paliers de décompression durant la remontée suivante.
Plongée sans décompression	Toute plongée permettant une remontée directe à la surface, sans interruption.
Aucun temps de décomp.	Abréviation de limite de temps sans décompression
OC	Circuit ouvert. Tuba évacuant le gaz exhalé.
OTU	Unité de tolérance d'oxygène. Employé pour mesurer la toxicité du corps, causée par une exposition prolongée

Terme	Explication
	à des pressions partielles d'oxygène élevées. Les symptômes les plus courants sont l'irritation des poumons, la sensation de brûlure dans la poitrine, la toux et une réduction des fonctions vitales.
% d'O ₂	Le pourcentage d'oxygène ou la fraction d'oxygène dans le gaz respiratoire. L'air normal contient 21 % d'oxygène.
pO ₂	Pression partielle d'oxygène. Limite la profondeur maximale à laquelle le mélange de nitrox peut être utilisé en toute sécurité. La limite maximale de pression partielle pour la plongée à air enrichi est de 1,4 bar. La limite de pression partielle de réserve est de 1,6 bar. Les plongées situées au-delà de cette limite causent une toxicité d'oxygène immédiate.
Plongée répétitive	Toute plongée dont les limites de durée de décompression sont affectées par l'azote résiduel absorbé durant les plongées précédentes.
Azote résiduel	La quantité d'azote excessive restant dans le corps d'un plongeur après une ou plusieurs plongées.
RGBM	Modèle à faible gradient de bulles. Un algorithme moderne permettant de contrôler les gaz dissous et libres dans le corps du plongeur.
SCR	Recycleur semi-fermé. Système permettant de recycler une partie de l'air expiré.
Bouteille	Appareil de respiration sous l'eau autonome.
Temps à la surface	Temps écoulé entre la position en surface et l'immersion de la prochaine plongée.
Groupe de tissus	Concept théorique employé pour modéliser les tissus du corps humain en vue de construire les tableaux ou calculs de décompression.
Trimix	Un gaz respiratoire composé d'hélium, d'oxygène et d'azote.



SUUNTO CUSTOMER SUPPORT

1. www.suunto.com/support
www.suunto.com/mysuunto
2.

AUSTRALIA (24/7)	+61 1800 240 498
AUSTRIA	+43 720 883 104
CANADA (24/7)	+1 855 624 9080
CHINA	+86 400 661 1646
CHINA - Hong Kong	+852 58060687
FINLAND	+358 9 4245 0127
FRANCE	+33 4 81 68 09 26
GERMANY	+49 89 3803 8778
ITALY	+39 02 9475 1965
JAPAN	+81 3 4520 9417
NETHERLANDS	+31 1 0713 7269
NEW ZEALAND (24/7)	+64 9887 5223
RUSSIA	+7 499 918 7148
SPAIN	+34 91 11 43 175
SWEDEN	+46 8 5250 0730
SWITZERLAND	+41 44 580 9988
UK (24/7)	+44 20 3608 0534
USA (24/7)	+1 855 258 0900

© Suunto Oy

Suunto is a registered trademark of Suunto Oy. All Rights reserved.