

GARMIN®

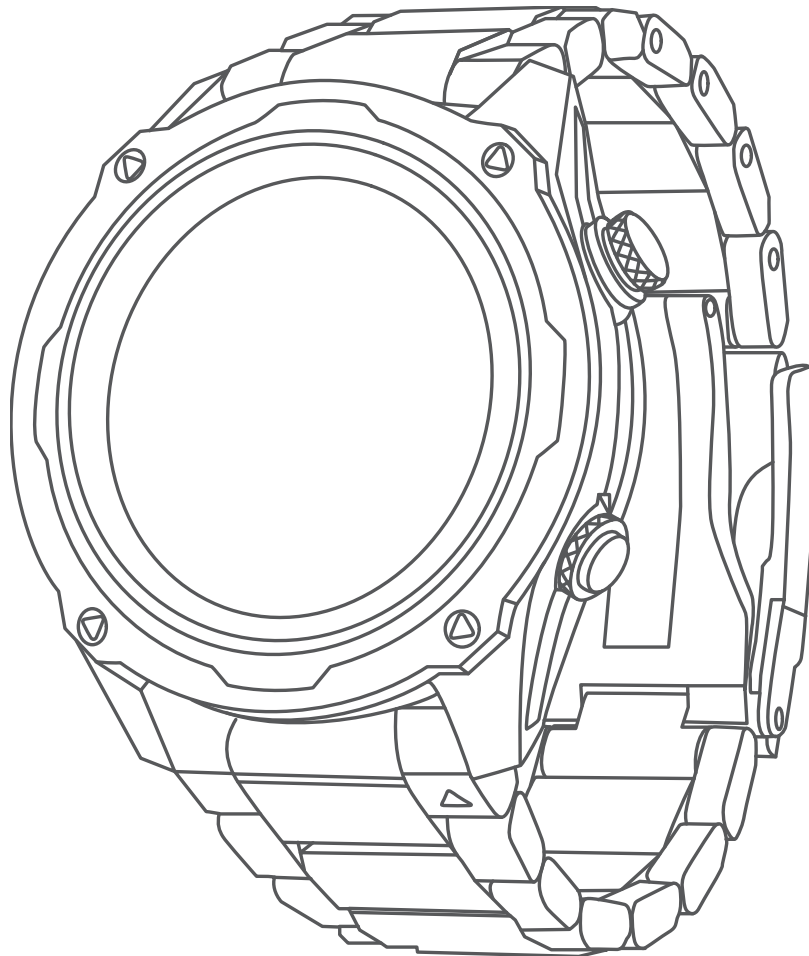

Descent™ Mk2i

Manuel d'utilisation

© 2020 Garmin Ltd. ou ses filiales

Tous droits réservés. Conformément aux lois relatives au copyright en vigueur, toute reproduction du présent manuel, qu'elle soit partielle ou intégrale, sans l'autorisation préalable écrite de Garmin, est interdite. Garmin se réserve le droit de modifier ou d'améliorer ses produits et d'apporter des modifications au contenu du présent manuel sans obligation d'en avertir quelque personne physique ou morale que ce soit. Consultez le site Web de Garmin à l'adresse www.garmin.com pour obtenir les dernières mises à jour, ainsi que des informations complémentaires concernant l'utilisation de ce produit.

Garmin®, le logo Garmin, ANT®, ANT+®, Approach®, Auto Lap®, Auto Pause®, Edge®, inReach®, QuickFit®, TracBack®, VIRB®, Virtual Partner® et Xero® sont des marques commerciales de Garmin Ltd. ou de ses filiales, déposées aux États-Unis et dans d'autres pays. Body Battery™, Connect IQ™, Descent™, Garmin Connect™, Garmin Dive™, Garmin Explore™, Garmin Express™, Garmin Golf™, Garmin Move IQ™, Garmin Pay™, HRM-Run™, HRM-Swim™, HRM-Tri™, Subwave™, tempe™, TruSwing™, TrueUp™, Varia™, Varia Vision™ et Vector™ sont des marques commerciales de Garmin Ltd. ou de ses filiales. Ces marques commerciales ne peuvent pas être utilisées sans l'autorisation expresse de Garmin.

Android™ est une marque commerciale de Google Inc. Apple®, iPhone®, iTunes® et Mac® sont des marques commerciales d'Apple Inc., déposées aux États-Unis et dans d'autres pays. La marque et les logos BLUETOOTH® sont la propriété de Bluetooth SIG, Inc., et leur utilisation par Garmin est soumise à une licence. The Cooper Institute®, ainsi que les marques commerciales associées, sont la propriété de The Cooper Institute. Di2™ est une marque commerciale de Shimano, Inc. Shimano® est une marque déposée de Shimano, Inc. iOS® est une marque déposée par Cisco Systems, Inc. utilisée sous licence par Apple Inc. Le logiciel Spotify® est sujet aux licences d'un fournisseur tiers. Celles-ci sont disponibles ici : <https://developer.spotify.com/legal/third-party-licenses>. STRAVA et Strava™ sont des marques commerciales de Strava, Inc. Analyses avancées des battements du cœur par Firstbeat. Training Stress Score™ (TSS), Intensity Factor™ (IF) et Normalized Power™ (NP) sont des marques commerciales de Peaksware, LLC. Wi-Fi® est une marque déposée de Wi-Fi Alliance Corporation. Windows® est une marque déposée par Microsoft Corporation aux États-Unis et dans d'autres pays. Zwift™ est une marque commerciale de Zwift, Inc. Les autres marques et noms commerciaux sont la propriété de leurs détenteurs respectifs.

Ce produit est certifié ANT+®. Pour obtenir la liste des produits et applications compatibles, consultez le site www.thisisant.com/directory.

Table des matières

Introduction	1	Conseils pour le port de l'appareil avec une combinaison de plongée.....	12
Mise en route.....	1	Alertes de plongée.....	13
Boutons.....	1	Alertes de l'émetteur.....	14
Utilisation de la montre.....	1	Activation des alertes de perte d'émetteur.....	14
Affichage du menu des commandes.....	1	Terminologie de plongée.....	14
Affichage des widgets.....	2	Activités et applications	14
Personnalisation de la montre.....	2	Démarrage d'une activité.....	14
Cadran de montre par défaut.....	2	Astuces pour l'enregistrement des activités.....	14
Couplage de votre smartphone.....	2	Changement de mode d'alimentation.....	15
Chargement de l'appareil.....	2	Arrêt d'une activité.....	15
Mises à jour produit.....	2	Ajout ou suppression d'une activité favorite.....	15
Configuration de Garmin Express.....	2	Création d'une activité personnalisée.....	15
Plongée	2	Activités en salle.....	15
Avertissements relatifs à la plongée.....	2	Utilisation de la fonction de course virtuelle.....	15
Modes de plongée.....	3	Étalonnage de la distance sur tapis de course.....	15
Utilisation du mode de plongée en piscine.....	3	Enregistrement d'une activité de musculation.....	16
Configuration de la plongée.....	4	Activités en extérieur.....	16
Configuration de vos gaz de plongée.....	4	Affichage des informations sur les marées.....	16
Définition des seuils de PO2.....	4	Affichage des données de vos activités à ski.....	16
Définition des valeurs de consigne du recycleur à circuit fermé.....	4	Enregistrement d'une activité de ski de randonnée nordique.....	16
Émetteur de pression d'air.....	5	Utilisation du métronome.....	17
Installation et configuration.....	5	Lecture de notifications sonores pendant une activité.....	17
Conseils pour la position de l'émetteur.....	5	Jumpmaster.....	17
Installation de l'émetteur sur le détendeur de votre bouteille.....	5	Multisport.....	17
Installation de l'émetteur sur une rallonge de flexible haute pression.....	6	Entraînement au triathlon.....	17
Couplage de l'émetteur avec un ordinateur de plongée.....	6	Création d'une activité multisport.....	17
Descent Mk2i.....	7	Natation.....	18
Sélection des émetteurs couplés à afficher sur vos écrans de données de plongée.....	7	Terminologie de la natation.....	18
Paramètres de l'émetteur.....	7	Types de nage.....	18
Sélection de l'unité de mesure de la consommation du gaz.....	7	Astuces pour les activités de natation.....	18
Ajout d'émetteurs dans les calculs de consommation du gaz.....	8	Récupération pendant une séance en piscine.....	18
Écrans de données de plongée.....	8	Repos automatique.....	18
Écrans de données monogaz et multigaz.....	8	Entraînements avec le journal d'entraînement.....	18
Écrans de données du recycleur à circuit fermé.....	8	Désactivation de la fréquence cardiaque au poignet pendant une activité de natation.....	18
Écrans de données du profondimètre.....	9	Golf.....	18
Écrans de données de la plongée en apnée et de la chasse en apnée.....	9	Partie de golf.....	18
Démarrage d'une plongée.....	9	Informations sur le trou.....	19
Navigation à l'aide du compas de plongée.....	10	Mode Grands chiffres.....	19
Utilisation du chronomètre de plongée.....	10	Mesure de la distance avec ciblage par bouton.....	19
Affichage des écrans de données de l'émetteur.....	10	Changement de trou.....	19
Changement de gaz pendant une plongée.....	10	Déplacement du drapeau.....	19
Basculement entre le circuit fermé et le circuit ouvert pour le passage à la bouteille de secours.....	10	Affichage des coups mesurés.....	19
Palier de sécurité.....	11	Affichage des distances jusqu'aux layups et doglegs.....	19
Palier de décompression.....	11	Enregistrement de cibles personnalisées.....	19
Plongée avec carte.....	11	Sauvegarde du score.....	20
Widget d'affichage de l'intervalle à la surface.....	11	Mise à jour d'un score.....	20
Widget d'affichage du journal de plongée.....	11	Réglage de la méthode d'attribution de score.....	20
Planification de plongée.....	12	Calcul de votre handicap.....	20
Calcul du temps limite de non-décompression.....	12	Activation du suivi des statistiques.....	20
Création d'un plan de décompression.....	12	TruSwing™.....	20
Affichage et application d'un plan de décompression.....	12	Utilisation de l'odomètre de golf.....	20
Modification d'un plan de décompression.....	12	Affichage de la distance PlaysLike.....	20
Suppression d'un plan de décompression.....	12	Affichage de la direction vers le trou.....	20
Délai avant de pouvoir reprendre l'avion.....	12	Démarrage d'une Expédition.....	21
Plongée en altitude.....	12	Modification de l'intervalle d'enregistrement des points de tracé.....	21
		Enregistrement manuel d'un point de tracé.....	21
		Affichage des points de tracé.....	21
		Fonctionnalités connectées	21
		Activation des notifications Bluetooth.....	21
		Affichage des notifications.....	21
		Réception d'un appel téléphonique entrant.....	21
		Réponse à un message texte.....	22

Gestion des notifications	22	Données sur l'équilibre de temps de contact avec le sol	29
Désactivation de la connexion Bluetooth du smartphone	22	Données d'oscillation verticale et de rapport vertical	29
Activation et désactivation des alertes de connexion du smartphone	22	Astuces en cas de données manquantes sur les dynamiques de course	29
Localisation d'un appareil mobile perdu	22	Mesures des performances	30
Application Garmin Dive	22	Désactivation des notifications de performance	30
Garmin Connect	22	Détection automatique des mesures de performances	30
Mise à jour du logiciel avec les applications de smartphone	23	Synchronisation des activités et des mesures de performance	30
Mise à jour du logiciel à l'aide de Garmin Express	23	A propos des estimations de la VO2 max	30
Utilisation de Garmin Connect sur votre ordinateur	23	Consultation de l'estimation de votre VO2 max. pour la course à pied	31
Synchronisation manuelle des données avec Garmin Connect	23	Consultation de l'estimation de votre VO2 max. pour le vélo	31
Garmin Explore™	23	Affichage de vos prévisions de temps de course	31
Application Garmin Golf™	23	A propos de la fonction Training Effect	31
Fonctions de suivi et de sécurité	23	Variabilité de la fréquence cardiaque et niveau d'effort	31
Ajout de contacts d'urgence	24	Affichage de la variabilité de la fréquence cardiaque et du niveau d'effort	32
Ajout de contacts	24	Condition de performances	32
Activation et désactivation de la détection d'incident	24	Affichage de votre condition physique	32
Demande d'assistance	24	Seuil lactique	32
Démarrage d'une session GroupTrack	24	Test guidé visant à déterminer votre seuil lactique	32
Astuces pour les sessions GroupTrack	24	Récupération de l'estimation de votre FTP	32
GroupTrackParamètres	24	Exécution d'un test de FTP	33
Fonctionnalités Wi-Fi® connectées	24	Statut d'entraînement	33
Connexion à un réseau Wi-Fi	25	Niveaux du statut d'entraînement	33
Connect IQObjets	25	Astuces pour obtenir votre statut d'entraînement	34
Téléchargement d'objets Connect IQ	25	Acclimatation à la chaleur et à l'altitude	34
Téléchargement de fonctions Connect IQ sur votre ordinateur	25	Charge d'entraînement	34
Garmin Pay	25	Objectif de la charge d'entraînement	34
Configuration de votre portefeuille Garmin Pay	25	Temps de récupération	34
Règlement des achats avec votre montre	25	Affichage de votre temps de récupération	34
Ajout d'une carte à votre portefeuille Garmin Pay	25	Fréquence cardiaque de récupération	35
Gestion de vos cartes Garmin Pay	25	Body Battery™	35
Modification de votre code Garmin Pay	26	Affichage du widget Body Battery	35
Musique	26	Conseils pour améliorer les données de Body Battery	35
Connexion à une source tierce	26	Oxymètre de pouls	35
Téléchargement de contenu audio auprès d'une source tierce	26	Obtention d'un relevé de SpO2	35
Téléchargement de contenu audio auprès de Spotify®	26	Activation des relevés de SpO2 en continu	36
Changement de source de musique	26	Désactivation des relevés automatiques de l'oxymètre de pouls	36
Déconnexion d'une source tierce	26	Activation du suivi de la SpO2 pendant le sommeil	36
Téléchargement de contenu audio personnel	26	Conseils pour résoudre les problèmes liés aux données de l'oxymètre de pouls	36
Ecoute de musique	27	Entraînement	36
Commandes du lecteur audio	27	Définition de votre profil utilisateur	36
Branchement du casque Bluetooth	27	Objectifs physiques	36
Changement du mode Audio	27	A propos des zones de fréquence cardiaque	36
Fonctions de fréquence cardiaque	27	Définition de zones de fréquence cardiaque	36
Fréquence cardiaque au poignet	27	Définition des zones de fréquence cardiaque par l'appareil	37
Port de l'appareil	27	Calcul des zones de fréquence cardiaque	37
Astuces en cas de données de fréquence cardiaque inexactes	27	Définition des zones de puissance	37
Affichage du widget Fréquence cardiaque	27	Suivi des activités	37
Diffusion de la fréquence cardiaque aux Garmin appareils	28	Objectif automatique	37
Diffusion des données de fréquence cardiaque au cours d'une activité	28	Utilisation de l'alarme invitant à bouger	37
Configuration d'une alerte de fréquence cardiaque anormale	28	Suivi du sommeil	38
Désactivation du moniteur de fréquence cardiaque au poignet	28	Utilisation du suivi du sommeil automatique	38
Dynamiques de course à pied	28	Utilisation du mode Ne pas déranger	38
Entraînement avec dynamiques de course	28	Minutes intensives	38
Jauges de couleur et données de dynamique de course	29	Gain de minutes intensives	38
		Garmin Move IQ™	38
		Paramètres du suivi des activités	38
		Désactivation du suivi des activités	38

Entraînements.....	38	Historique.....	46
Entraînement de Garmin Connect.....	38	Utilisation de l'historique.....	46
Début d'un entraînement.....	39	Historique multisport.....	46
A propos du calendrier d'entraînement.....	39	Affichage de votre temps dans chaque zone de fréquence cardiaque.....	46
Utilisation des plans d'entraînement Garmin Connect.....	39	Affichage des totaux de données.....	46
Programmes Adaptive Training.....	39	Utilisation de l'odomètre.....	46
Entraînements fractionnés.....	39	Suppression de l'historique.....	46
Création d'un entraînement fractionné.....	39	Personnalisation de l'appareil.....	46
Lancement d'un entraînement fractionné.....	39	Paramètres d'applications et d'activités.....	46
Arrêt d'un entraînement fractionné.....	39	Personnalisation des écrans de données.....	48
Entraînement PacePro.....	40	Ajout d'une carte à une activité.....	48
Téléchargement d'un programme PacePro depuis Garmin Connect.....	40	Alertes.....	48
Démarrage d'un programme PacePro.....	40	Configuration d'une alerte.....	48
Arrêt d'un programme PacePro.....	40	Paramètres cartographiques de l'activité.....	48
Création d'un programme PacePro sur votre montre.....	40	Paramètres de définition d'itinéraires.....	49
Segments.....	40	Auto Lap.....	49
Strava™ Segments.....	40	Marquage de circuits par distance.....	49
Affichage des détails d'un segment.....	40	Activation d'Auto Pause.....	49
Course contre un segment.....	40	Activation de l'ascension automatique.....	49
Configuration d'un segment pour réglage automatique.....	41	Vitesse et distance 3D.....	50
Utilisation du Virtual Partner®.....	41	Activation et désactivation de la touche Lap.....	50
Configuration d'un objectif d'entraînement.....	41	Utilisation du défilement automatique.....	50
Annulation d'un objectif d'entraînement.....	41	Modification des paramètres GPS.....	50
Course contre une activité antérieure.....	41	GPS et autres systèmes de positionnement par satellites.....	50
Records personnels.....	41	UltraTrac.....	50
Consultation de vos records personnels.....	41	Paramètres de temporisation du mode économie d'énergie.....	50
Restauration d'un record personnel.....	41	Déplacement d'une activité dans la liste des applications.....	51
Suppression d'un record personnel.....	42	Widgets.....	51
Suppression de tous les records personnels.....	42	Personnalisation de la série des widgets.....	51
Horloges.....	42	Télécommande inReach.....	51
Définition d'une alarme.....	42	Utilisation de la télécommande inReach.....	52
Modification d'une alarme.....	42	Télécommande VIRB.....	52
Démarrage du compte à rebours.....	42	Contrôle d'une caméra embarquée VIRB.....	52
Suppression d'un minuteur.....	42	Contrôle d'une action cam VIRB pendant une activité.....	52
Utilisation du chronomètre.....	42	Utilisation du widget Niveau de stress.....	52
Ajout d'un autre fuseau horaire.....	42	Personnalisation du widget Ma journée.....	53
Modification des autres fuseaux horaires.....	43	Personnalisation du menu des commandes.....	53
Navigation.....	43	Paramètres de cadran de montre.....	53
Enregistrement de votre position.....	43	Personnalisation du cadran de montre.....	53
Modification des positions enregistrées.....	43	Paramètres des capteurs.....	53
Projection d'un waypoint.....	43	Paramètres du compas.....	53
Navigation vers une destination.....	43	Étalonnage manuel du compas.....	53
Navigation vers un point d'intérêt.....	43	Définition de la référence nord.....	53
Points d'intérêt.....	43	Paramètres de l'altimètre.....	54
Création et suivi d'un parcours sur votre appareil.....	43	Étalonnage de l'altimètre barométrique.....	54
Création d'un parcours aller-retour.....	43	Paramètres du baromètre.....	54
Affichage ou modification des détails d'un parcours.....	44	Étalonnage du baromètre.....	54
Utilisation du ClimbPro.....	44	Paramètres de position par laser Xero.....	54
Marquage et démarrage de la navigation vers un point MOB.....	44	Paramètres de la carte.....	54
Navigation à l'aide de Voir & rallier.....	44	Thèmes de la carte.....	54
Navigation jusqu'au point de départ pendant une activité.....	44	Paramètres de la carte marine.....	55
Affichage des instructions d'un itinéraire.....	44	Affichage et masquage de données cartographiques.....	55
Navigation jusqu'au point de départ d'une activité enregistrée.....	44	Paramètres de navigation.....	55
Arrêt de la navigation.....	45	Personnalisation des éléments cartographiques.....	55
Carte.....	45	Configuration d'un indicateur de cap.....	55
Affichage de la carte.....	45	Réglage des alertes de navigation.....	55
Enregistrement d'une position sur la carte ou navigation jusqu'à une position.....	45	Paramètres du gestionnaire de l'alimentation.....	55
Navigation à l'aide de la fonction « Autour de moi ».....	45	Personnalisation de la fonction d'économie d'énergie.....	55
Modification du thème de la carte.....	45	Personnalisation des modes d'alimentation.....	56
Compas.....	46	Restauration d'un mode d'alimentation.....	56
Configuration du cap du compas.....	46	Paramètres système.....	56
Altimètre et baromètre.....	46	Paramètres de l'heure.....	56
		Réglage des alarmes temps.....	56

Synchronisation de l'heure.....	56	Le nombre de pas affiché sur mon appareil ne correspond pas à celui affiché sur mon compte Garmin Connect.....	63
Modification des paramètres du rétroéclairage.....	57	Le nombre d'étages gravis semble erroné.....	63
Personnalisation des boutons de direction.....	57	Informations complémentaires.....	63
Modification des unités de mesure.....	57	Annexes.....	63
Affichage des informations sur l'appareil.....	57	Champs de données.....	63
Affichage des informations légales et de conformité relatives à l'étiquetage électronique.....	57	Notes standard de la VO2 max.....	68
Capteurs sans fil.....	57	Evaluations du FTP.....	68
Couplage de vos capteurs sans fil.....	57	Dimensions et circonférence des roues.....	68
Mode Affichage étendu.....	57	Définition des symboles.....	69
Utilisation d'un capteur de vitesse ou de cadence de vélo en option.....	57	Index.....	70
Entraînement avec des capteurs de puissance.....	57		
Utilisation de commandes électroniques.....	58		
Repérage.....	58		
Accéléromètre.....	58		
Amélioration de l'étalonnage de l'accéléromètre.....	58		
Etalonnage manuel de l'accéléromètre.....	58		
Réglage de la vitesse et de la distance de l'accéléromètre.....	58		
tempe™.....	58		
Capteurs de club.....	58		
Informations sur l'appareil.....	58		
Caractéristiques du radar Descent Mk2i.....	58		
Informations concernant la pile.....	59		
Caractéristiques du radar Descent T1.....	59		
Gestion de données.....	59		
Suppression de fichiers.....	59		
Maintenance de l'appareil.....	59		
Entretien du.....	59		
Nettoyage de l'appareil.....	59		
Changement des bracelets QuickFit®.....	59		
Bracelet de plongée extra long.....	60		
Ajustement du bracelet de montre en métal.....	60		
Entretien de l'appareil Descent T1.....	60		
Nettoyage de l'émetteur.....	60		
Piles remplaçables par l'utilisateur.....	60		
Remplacement de la pile du Descent T1.....	60		
Dépannage.....	60		
Mon appareil n'est pas dans la bonne langue.....	60		
Mon smartphone est-il compatible avec mon appareil ?.....	60		
Mon téléphone ne se connecte pas à l'appareil.....	60		
Puis-je utiliser mon capteur Bluetooth avec ma montre ?.....	61		
Mon casque ne se connecte pas à l'appareil.....	61		
Ma musique se coupe ou mon casque ne reste pas connecté.....	61		
Redémarrage de votre appareil.....	61		
Réinitialisation de tous les paramètres par défaut.....	61		
Plongée.....	61		
Réinitialiser la saturation dans les tissus.....	61		
Réinitialisation de la pression de surface.....	61		
Mise à jour du logiciel de l'émetteur à l'aide de votre ordinateur de plongée Descent.....	61		
L'émetteur se déconnecte de la montre une fois sous l'eau.....	62		
Réglage du paramètre de puissance de l'émetteur.....	62		
Mon émetteur se décharge rapidement.....	62		
Acquisition des signaux satellites.....	62		
Amélioration de la réception satellite GPS.....	62		
Les données de température ne sont pas exactes.....	62		
Optimisation de l'autonomie de la batterie.....	62		
Suivi des activités.....	63		
Mon nombre de pas quotidiens ne s'affiche pas.....	63		
Le nombre de mes pas semble erroné.....	63		

Introduction

⚠ AVERTISSEMENT

Consultez le guide *Informations importantes sur le produit et la sécurité* inclus dans l'emballage du produit pour prendre connaissance des avertissements et autres informations importantes sur le produit.

Consultez toujours votre médecin avant de commencer ou de modifier tout programme d'exercice physique.

Mise en route

Lors de la première utilisation de la montre, vous devez effectuer les opérations suivantes pour la configurer et vous familiariser avec les fonctions de base.

- 1 Appuyez sur le bouton **LIGHT** pour allumer la montre (*Boutons, page 1*).
- 2 Suivez les instructions à l'écran pour procéder au réglage initial.
Pendant la phase de configuration initiale, vous pouvez coupler votre smartphone avec votre montre pour recevoir des notifications, synchroniser vos activités et bien plus encore (*Couplage de votre smartphone, page 2*).
- 3 Chargez l'appareil (*Chargement de l'appareil, page 2*).
- 4 Démarrez une activité (*Démarrage d'une activité, page 14*).

Boutons



① LIGHT

- appuyez sur ce bouton pour activer et désactiver le rétroéclairage.
- Appuyez sur ce bouton pour allumer l'appareil.
- Maintenez ce bouton enfoncé pour afficher le menu des commandes.

REMARQUE : pendant la plongée, les fonctions de maintien sont désactivées.

② MENU-UP

- appuyez sur ce bouton pour faire défiler les pages de widgets et les menus.
- Maintenez ce bouton enfoncé pour afficher le menu.

REMARQUE : vous pouvez activer ou désactiver ce bouton pour les activités de plongée (*Configuration de la plongée, page 4*).

③ DOWN

- appuyez sur ce bouton pour faire défiler les pages de widgets et les menus.
- Appuyez sur ce bouton pour faire défiler les écrans de données lors d'une plongée.
- Maintenez ce bouton enfoncé pour afficher les commandes de la musique à partir de n'importe quel écran.

REMARQUE : pendant la plongée, les fonctions de maintien sont désactivées.

④ START-STOP

- appuyez pour afficher la liste des activités et démarrer ou arrêter une activité.
- Appuyez pour choisir une option d'un menu.
- Appuyez pour afficher le menu pendant une plongée.

⑤ BACK-LAP

- appuyez sur ce bouton pour revenir à l'écran précédent.
- Appuyez sur ce bouton pour quitter un menu pendant une plongée.
- Appuyez sur ce bouton pour enregistrer un circuit, une période de repos ou une transition au cours d'une activité multisport.
- Maintenez ce bouton enfoncé pour afficher le cadran de montre à partir de n'importe quel écran.
- Maintenez ce bouton enfoncé pour revenir à l'écran de données principal pendant une plongée.

⑥ : appuyez deux fois sur l'appareil pour faire défiler les écrans de données pendant une plongée.

Utilisation de la montre

- Maintenez le bouton **LIGHT** enfoncé pour afficher le menu des commandes.

Le menu des commandes fournit un accès rapide aux fonctions fréquemment utilisées, comme activer le mode Ne pas déranger, enregistrer une position et arrêter la montre.

- Sur le cadran de la montre, appuyez sur **UP** ou **DOWN** pour faire défiler la série de widgets.

Votre montre est fournie avec des widgets qui offrent des données accessibles en un clin d'œil. D'autres widgets sont disponibles lorsque vous coupez votre montre à un smartphone.

- Sur le cadran de la montre, appuyez sur **START** pour démarrer une activité ou ouvrir une application (*Activités et applications, page 14*).
- Maintenez le bouton **MENU** enfoncé pour personnaliser le cadran, régler les paramètres et coupler des capteurs sans fil.

Affichage du menu des commandes

Le menu des commandes contient des options, comme le mode Ne pas déranger, le verrouillage des boutons et l'arrêt de l'appareil. Vous pouvez aussi ouvrir le portefeuille Garmin Pay™.

REMARQUE : vous pouvez ajouter, réorganiser et supprimer les options dans le menu des commandes (*Personnalisation du menu des commandes, page 53*).

- 1 Sur n'importe quel écran, appuyez longuement sur **LIGHT**.



- 2 Appuyez sur **UP** ou **DOWN** pour faire défiler les options.

Activation du mode Avion

Vous pouvez activer le mode Avion pour désactiver toutes les communications sans fil.

REMARQUE : vous pouvez ajouter des options au menu des commandes (*Personnalisation du menu des commandes, page 53*).

- 1 Maintenez le bouton **LIGHT** enfoncé.
- 2 Sélectionnez ✕.

Affichage des widgets

Si votre appareil est fourni préchargé avec plusieurs widgets, vous pouvez en télécharger d'autres lorsque vous coupez votre appareil avec un smartphone.

- Appuyez sur **UP** ou **DOWN**.

L'appareil fait défiler les widgets de la série et affiche des données récapitulatives de chaque widget.

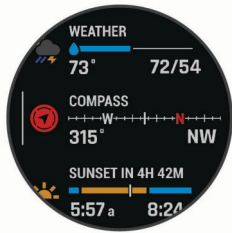

- Appuyez sur **START** pour afficher le widget en détail.
ASTUCE : vous pouvez appuyer sur **DOWN** pour afficher d'autres écrans pour un widget ou sur **START** pour voir d'autres options et fonctions pour un widget.
- Depuis n'importe quel écran, maintenez le bouton **BACK** enfoncé pour revenir au cadran de la montre.
- Si vous enregistrez une activité, appuyez sur **BACK** pour revenir aux pages de données d'activité.

Personnalisation de la montre

- Depuis le cadran, maintenez le bouton **MENU** enfoncé pour modifier l'image du cadran de la montre.
- Depuis l'écran d'un widget, maintenez le bouton **MENU** enfoncé pour personnaliser les options du widget.
- Depuis le menu des commandes, maintenez le bouton **MENU** enfoncé pour ajouter, supprimer ou rétrier les commandes.
- Depuis n'importe quel écran, maintenez le bouton **MENU** enfoncé pour modifier d'autres paramètres.

Cadran de montre par défaut

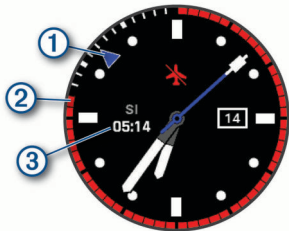

①	Pointeur pour d'autres fuseaux horaires. Indique les marqueurs pour lire l'heure au format 24 heures sur la montre (<i>Ajout d'un autre fuseau horaire, page 42</i>).
②	Délai avant de pouvoir reprendre l'avion. Indique les marqueurs pour lire l'heure au format 24 heures sur la montre (<i>Délai avant de pouvoir reprendre l'avion, page 12</i>).
③	Durée des intervalles passés à la surface après une plongée.

Couplage de votre smartphone

Pour utiliser les fonctions connectées de votre montre, vous devez la coupler directement via l'application Garmin Dive™ et non pas via les paramètres Bluetooth® de votre smartphone.

- 1 Depuis la boutique d'applications sur votre smartphone, installez et ouvrez l'application Garmin Dive.
- 2 Sélectionnez une option pour activer le mode couplage sur votre montre :
 - Pendant la configuration initiale, sélectionnez **Oui** lorsque vous êtes invité à coupler l'application à votre smartphone.

- Si vous avez ignoré le processus de couplage auparavant, maintenez le bouton **MENU** enfoncé, puis sélectionnez **Coupler le téléphone**.

- 3 Pour ajouter votre montre à votre compte, sélectionnez une option :
 - Si c'est le premier appareil que vous coupez avec l'application Garmin Dive, suivez les instructions à l'écran.
 - Si vous avez déjà couplé un autre appareil avec l'application Garmin Dive, sélectionnez **Ajouter > Appareils** et suivez les instructions à l'écran.

Chargement de l'appareil

⚠ AVERTISSEMENT

Cet appareil contient une batterie lithium-ion. Consultez le guide *Informations importantes sur le produit et la sécurité* inclus dans l'emballage du produit pour prendre connaissance des avertissements et autres informations importantes sur le produit.

AVIS

Pour éviter tout risque de corrosion, nettoyez et essayez soigneusement les contacts et la surface environnante avant de charger l'appareil ou de le connecter à un ordinateur. Reportez-vous aux instructions de nettoyage (*Entretien du, page 59*).

- 1 Pincez les côtés du clip de chargement.
- 2 Alignez le clip avec les contacts au dos de l'appareil, puis relâchez les côtés du clip.



- 3 Branchez le câble USB sur un port USB de chargement.

Mises à jour produit

Sur votre ordinateur, installez Garmin Express™ (www.garmin.com/express). Sur votre smartphone, installez l'application Garmin Dive.

Ceci vous permet d'accéder facilement aux services suivants pour les appareils Garmin® :

- Mises à jour logicielles
- Mises à jour cartographiques
- Mises à jour de parcours
- Téléchargements de données sur Garmin Dive
- Enregistrement du produit

Configuration de Garmin Express

- 1 Connectez l'appareil à votre ordinateur à l'aide d'un câble USB.
- 2 Rendez-vous sur www.garmin.com/express.
- 3 Suivez les instructions présentées à l'écran.

Plongée

Avertissements relatifs à la plongée

⚠ AVERTISSEMENT

- Les fonctions de plongée de cet appareil sont à réserver uniquement aux plongeurs certifiés. Cet appareil ne doit pas être utilisé comme ordinateur de plongée unique. La saisie d'informations incorrectes associées à une plongée dans

l'appareil peut provoquer des blessures graves voire mortelles.

- Assurez-vous de comprendre pleinement l'usage, les affichages et les limitations de votre appareil. Si vous avez des questions relatives à ce manuel ou à l'appareil, cherchez toujours à résoudre tout dysfonctionnement ou doute avant de plonger avec l'appareil. N'oubliez jamais que vous êtes responsable de votre propre sécurité.
- Il existe toujours des risques d'accident de décompression (DCS, decompression sickness) pour tout profil de plongée, même si vous suivez le plan de plongée fourni par les tables de plongée ou un appareil de plongée. Aucune procédure, aucun appareil de plongée et aucune table de plongée n'élimineront l'éventualité d'un accident de décompression ou d'une hyperoxie. La constitution physiologique d'une personne peut varier d'une journée à l'autre. Cet appareil ne peut pas prendre en compte ces variations. Pour réduire les risques d'accident de décompression, nous vous conseillons vivement de bien rester dans les limites prévues par cet appareil. Consultez un médecin pour effectuer un bilan de santé avant de plonger.
- L'ordinateur de plongée peut calculer votre consommation d'air en surface et le temps d'air restant. Ces calculs sont une estimation et vous ne devez pas vous en servir comme seule source d'information.
- Utilisez toujours des instruments de secours, dont une jauge de profondeur, un manomètre submersible et un chronomètre ou une montre. Vous devez avoir accès aux tables de décompression lorsque vous plongez avec cet appareil.
- Effectuez les contrôles de sécurité avant la plongée, comme la vérification des paramètres et du bon fonctionnement de l'appareil, de l'affichage, du niveau de charge de la batterie et de la pression des bouteilles, et assurez-vous que les tuyaux ne sont pas percés en vérifiant que des bulles ne s'en échappent pas.
- Si une alerte de pression de la bouteille ou de la batterie s'affiche sur l'ordinateur de plongée, arrêtez immédiatement la plongée et remontez à la surface en toute sécurité. Ignorer l'alarme peut entraîner des blessures graves, voire mortelles.
- Cet appareil ne doit pas être partagé entre plusieurs utilisateurs. Les profils de plongeur sont spécifiques aux utilisateurs et utiliser le profil d'un autre plongeur peut produire des informations erronées qui peuvent entraîner des blessures graves, voire mortelles.
- Pour des raisons de sécurité, ne plongez jamais seul. Plongez avec un camarade désigné. Restez également accompagné pendant une longue période après une plongée, car l'apparition potentielle d'un accident de décompression peut être retardée ou déclenchée par des activités à la surface.
- Cet appareil n'est pas conçu pour des activités de plongée professionnelles ou commerciales. Il a été conçu uniquement à des fins de loisir. Les activités de plongée professionnelles ou commerciales peuvent exposer l'utilisateur à des profondeurs ou conditions extrêmes qui peuvent augmenter les risques d'accident de décompression.
- Ne plongez pas avec un gaz si vous n'avez pas contrôlé personnellement son contenu et saisi la valeur analysée dans l'appareil. Sans contrôle du contenu des bouteilles ni saisie des valeurs de gaz appropriées dans l'appareil, les informations de planification de plongée sont incorrectes et peuvent entraîner des blessures graves, voire mortelles.
- Plonger avec plusieurs gaz mixtes représente un risque bien plus élevé que plonger avec un seul gaz mixte. Les erreurs liées à l'utilisation de plusieurs gaz mixtes peuvent entraîner des blessures graves, voire mortelles.

- L'émetteur n'est pas un produit libre de toute souillure compatible avec l'oxygène. N'utilisez pas l'émetteur avec un mélange contenant plus de 40 % d'oxygène.
- Procédez toujours à une remontée sécurisée. Une remontée rapide augmente les risques d'accident de décompression.
- La désactivation de la fonction de blocage de décompression sur l'appareil peut causer un risque élevé d'accident de décompression et entraîner des blessures graves, voire mortelles. Désactivez cette fonction à vos propres risques.
- Le non-respect d'un palier de décompression requis peut entraîner des blessures graves, voire mortelles. Ne remontez jamais au-dessus de la profondeur du palier de décompression affichée.
- Effectuez toujours un palier de sécurité entre 3 et 5 mètres (entre 9,8 et 16,4 pieds) pendant 3 minutes, même si aucun palier de décompression n'est requis.

Modes de plongée

L'appareil Descent Mk2i prend en charge six modes de plongée. Chaque mode de plongée est divisé en 4 phases : pré-contrôle de plongée, affichage de la surface, pendant la plongée et après la plongée.

Un seul gaz : ce mode permet de plonger avec un seul mélange de gaz. Vous pouvez configurer jusqu'à 11 gaz supplémentaires en tant que gaz de secours.

Plusieurs gaz : ce mode permet de configurer plusieurs mélanges de gaz et de passer d'un gaz à l'autre pendant votre plongée. Vous pouvez définir un pourcentage d'oxygène compris en 5 et 100 %. Ce mode prend en charge un gaz du fond et jusqu'à 11 autres gaz de décompression ou de secours.

REMARQUE : les gaz de secours ne sont pas utilisés dans les calculs de décompression Limite de non-décompression (NDL, no-decompression limit) et Temps jusqu'à la surface (TTS, time to surface), sauf si vous les activez pendant une plongée.

Recycleur à circuit fermé : ce mode pour plongée avec recycleur à circuit fermé vous permet de configurer deux valeurs de consigne de pression partielle d'oxygène (PO₂), des gaz diluants pour circuit fermé et des gaz de décompression et de secours pour circuit ouvert.

Profondimètre : ce mode permet de plonger avec les fonctions de chronomètre de fond standard.

REMARQUE : après une plongée en mode Profondimètre, l'appareil peut être utilisé uniquement en mode Profondimètre ou Apnée pendant 24 heures.

Apnée : ce mode permet d'effectuer une plongée libre avec des données de plongée spécifiques à l'apnée. Ce mode est doté d'une fréquence d'actualisation des données plus élevée.

Chasse apnée : ce mode est semblable au mode de plongée Apnée, mais configuré spécifiquement pour les chasseurs sous-marins. Ce mode affiche des données simplifiées pendant la plongée et désactive les sons de démarrage et d'arrêt.

Utilisation du mode de plongée en piscine

Quand l'appareil est en mode plongée en piscine, la mesure de la saturation de gaz dans les tissus et la fonction de blocage de décompression fonctionnent normalement, mais les plongées ne sont pas enregistrées dans le journal de plongée.

1 Maintenez le bouton **LIGHT** enfoncé pour afficher le menu des commandes.

2 Sélectionnez .

Le mode de plongée en piscine se désactive automatiquement à minuit.

Configuration de la plongée

Vous pouvez personnaliser les paramètres de plongée selon vos besoins. Certains paramètres ne sont pas applicables dans tous les modes de plongée. Vous pouvez aussi modifier les paramètres avant de démarrer une plongée.

Maintenez le bouton **MENU** enfoncé et sélectionnez **Configuration de la plongée**.

Gaz : permet de définir les mélanges de gaz utilisés dans les modes de plongée avec gaz (*Configuration de vos gaz de plongée, page 4*). Vous pouvez avoir jusqu'à douze gaz pour chaque mode de plongée avec gaz.

Conservatisme : définit le niveau de conservatisme pour les calculs de décompression. Un conservatisme plus élevé confère un temps passé au fond plus court et un temps de remontée plus long. L'option Personnalisé vous permet de définir un facteur de dénivelé personnalisé.

REMARQUE : assurez-vous de bien comprendre les facteurs de gradient avant de personnaliser le conservatisme.

Émetteur de pression d'air : permet de coupler des appareils Descent T1 et de configurer les écrans de données (*Émetteur de pression d'air, page 5*).

Type d'eau : vous permet de sélectionner le type d'eau.

PO2 : permet de définir les seuils de pression partielle de l'oxygène (PO2) en bars pour la décompression, les avertissements et les alertes critiques (*Définition des seuils de PO2, page 4*).

Alarmes : permet de définir des alertes sonores, vibrantes ou silencieuses pour la profondeur et la durée. Vous pouvez activer différentes alertes pour différents modes de plongée.

Alarme de surface en apnée : vous permet de définir des alertes pour les intervalles à la surface en apnée.

Palier de sécurité : permet de modifier la durée du palier de sécurité.

Délai fin plongée : permet de définir le délai avant que l'appareil termine et enregistre une plongée après votre retour à la surface.

Val. consigne RCF : permet de définir les valeurs de consigne haute et basse de la PO2 pour les plongées avec recycleur à circuit fermé (*Définition des valeurs de consigne du recycleur à circuit fermé, page 4*).

Rétroéclairage : permet de régler les paramètres de rétroéclairage pour vos activités de plongée. Vous pouvez activer le rétroéclairage pour toute la durée de la plongée ou uniquement selon la profondeur.

Fréquence card. : permet d'activer ou de désactiver un moniteur de fréquence cardiaque pour vos plongées. L'option Données ceinture HR vous permet d'activer une ceinture cardio-fréquence-mètre textile, comme le HRM-Swim™ ou le HRM-Tri™, qui stocke les données de fréquence cardiaque pendant la plongée. Vous pouvez consulter les données du moniteur de fréquence cardiaque dans l'application Garmin Dive une fois votre plongée terminée.

Deux tap pour défiler : vous permet d'appuyer deux fois sur l'appareil pour faire défiler les écrans de données de plongée. Si vous constatez que l'écran défile accidentellement, vous pouvez utiliser l'option Sensibilité pour régler sa réactivité.

Touche HAUT : permet de désactiver le bouton UP pendant les activités de plongée afin d'éviter que vous n'appuyiez dessus involontairement.

REMARQUE : ce paramètre est désactivé par défaut.

Blocage de décompression : permet de désactiver la fonction de blocage de décompression. Cette fonction empêche les plongées monogaz et multigaz pendant 24 heures si vous dépassez un plafond de décompression pendant plus de trois minutes.

REMARQUE : vous pouvez toujours désactiver la fonction de blocage de décompression après avoir dépassé un plafond de décompression pendant plus de trois minutes.

Configuration de vos gaz de plongée

Vous pouvez saisir jusqu'à douze gaz pour chaque mode de plongée avec gaz. Les calculs de décompression tiennent compte de vos gaz de décompression, mais pas des gaz de secours.

- 1 Maintenez le bouton **MENU** enfoncé.
- 2 Sélectionnez **Configuration de la plongée > Gaz**.
- 3 Sélectionnez un mode de plongée.
- 4 Sélectionnez le premier gaz dans la liste.
Pour les modes monogaz et multigaz, ce gaz est le gaz du fond. Pour le mode de plongée avec recycleur à circuit fermé, ce gaz est le gaz diluant.
- 5 Sélectionnez **Oxygène**, puis saisissez le pourcentage d'oxygène du mélange de gaz.
- 6 Sélectionnez **Hélium**, puis saisissez le pourcentage d'hélium du mélange de gaz.
L'appareil attribue le pourcentage restant à l'azote.
- 7 Appuyez sur **BACK**.
- 8 Sélectionner une option :

REMARQUE : certaines options ne sont pas disponibles dans tous les modes de plongée.

- Sélectionnez **Ajouter un gaz de secours**, puis saisissez le pourcentage d'oxygène et d'hélium pour votre gaz de secours.
- Sélectionnez **Ajouter nouveau**, saisissez le pourcentage d'oxygène et d'hélium, puis sélectionnez **Mode** pour préciser l'utilisation de ce gaz, notamment pour la décompression ou en gaz de secours.

REMARQUE : pour le mode multigaz, vous pouvez sélectionner **Déf. comme mé-lange intermédiaire** pour définir un gaz de décompression comme gaz à utiliser lors de la descente.

Définition des seuils de PO2

Vous pouvez configurer les seuils de pression partielle d'oxygène (PO2) en bars pour la décompression, les avertissements et les alertes critiques.

- 1 Maintenez le bouton **MENU** enfoncé.
- 2 Sélectionnez **Configuration de la plongée > PO2**.
- 3 Sélectionner une option :
 - Sélectionnez **PPO2 de décompression** pour définir le seuil que vous pouvez atteindre avant d'entamer votre remontée et passer au gaz qui contient le plus haut pourcentage d'oxygène pour la décompression.
REMARQUE : l'appareil ne change pas automatiquement de gaz. Vous devez sélectionner le gaz vous-même.
 - Sélectionnez **Avertissement de PPO2** pour définir le niveau de concentration en oxygène le plus élevé que vous pouvez atteindre sans danger.
 - Sélectionnez **PPO2 critique** pour définir le niveau de concentration en oxygène maximal que vous pouvez atteindre.
- 4 Saisissez une valeur.

Si vous atteignez l'un de ces niveaux pendant une plongée, l'appareil affiche un message d'alerte.

Définition des valeurs de consigne du recycleur à circuit fermé

Vous pouvez configurer les valeurs de consigne haute et basse de PO2 pour vos plongées avec recycleur à circuit fermé.

- 1 Maintenez le bouton **MENU** enfoncé.

2 Sélectionnez **Configuration de la plongée** > **Val. consigne RCF**.

3 Sélectionner une option :

- Pour configurer la valeur de consigne basse de PO₂, sélectionnez **Val. cons. basse**.
- Pour configurer la valeur de consigne haute de PO₂, sélectionnez **Valeur de consigne haute**.

4 Sélectionnez **Mode**.

5 Sélectionner une option :

- Pour modifier automatiquement la valeur de consigne en fonction de votre profondeur actuelle, sélectionnez **Auto**.

REMARQUE : par exemple, si vous descendez sous la profondeur de la valeur de consigne haute ou si vous montez au-dessus de la profondeur de la valeur de consigne basse, le seuil de PO₂ bascule, respectivement, sur la valeur de consigne haute ou basse. Ces profondeurs automatiques doivent être distantes d'au moins 6,1 m (20 pi).

- Pour modifier manuellement les valeurs de consigne pendant une plongée, sélectionnez **Manuel**.

REMARQUE : si vous définissez manuellement une valeur de consigne à moins de 1,8 m (6 pi) d'une profondeur de changement automatique, alors le changement automatique de valeur de consigne se désactive jusqu'à ce que vous soyez à plus de 1,8 m (6 pi) au-dessus ou en dessous de la profondeur de changement automatique. Cette précaution vous évite les changements accidentels de valeur de consigne.

6 Sélectionnez **PO₂**, puis saisissez une valeur.

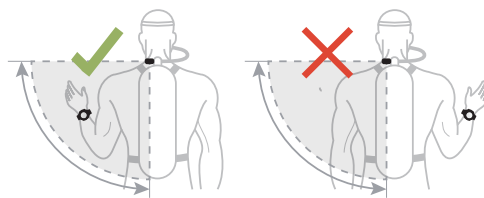

- Pour optimiser la réception, portez la bouteille sur le haut de votre dos. Cela permet à l'émetteur d'émettre par-dessus vos épaules sans rencontrer d'obstacle.

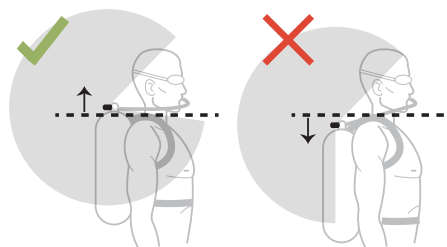

- Si vous portez votre bouteille à l'envers avec le détendeur en bas, vous pouvez utiliser une flexible haute pression pour placer l'émetteur de manière à ce qu'il puisse émettre par-dessus vos épaules sans rencontrer d'obstacle.
- Si vous perdez le signal de votre émetteur, bougez votre bras jusqu'à ce que le signal soit rétabli.
- Si vous perdez le signal d'un autre plongeur, changez la position de votre corps jusqu'à ce que le signal soit rétabli. Si votre corps se trouve entre l'ordinateur de plongée et un autre plongeur, il risque de bloquer le signal de l'émetteur de ce plongeur.

Émetteur de pression d'air

L'ordinateur de plongée Descent Mk2i peut être utilisé avec un émetteur Descent T1 couplé afin d'afficher la pression dans la bouteille, une estimation du temps restant d'air respirable et une estimation de la consommation de gaz. Vous pouvez aussi afficher la pression de la bouteille ainsi que l'état de la batterie pour deux autres plongeurs de votre groupe.

Installation et configuration

⚠ ATTENTION

Pour vous assurer que votre appareil est configuré correctement et ainsi optimiser ses performances, il est fortement recommandé d'effectuer la première installation et configuration dans une boutique de plongée. Il est conseillé de tester entièrement l'installation de l'émetteur à la surface et sous l'eau avant de l'utiliser au cours d'une plongée.

Conseils pour la position de l'émetteur

L'émetteur communique via le réseau sans fil avec votre ordinateur de plongée compatible. À la surface, il utilise la technologie ANT[®]. Sous l'eau, il utilise un signal de sondeur. Votre corps, votre combinaison et le matériel de plongée peuvent bloquer le signal, en particulier sous l'eau. Pour optimiser la réception, il ne doit pas y avoir d'obstacle entre les émetteurs de votre groupe et l'ordinateur de plongée. Pour éviter que votre corps ou votre équipement ne bloquent le signal, suivez ces conseils.

- Installez l'émetteur à 7 cm (3 po) au moins de votre corps.
- Lorsque vous installez l'émetteur sur la bouteille, placez-le de préférence du côté du poignet auquel vous portez votre ordinateur de plongée. Par exemple, si vous portez votre ordinateur de plongée à votre poignet gauche, installez l'émetteur sur le côté gauche du détendeur de la bouteille.

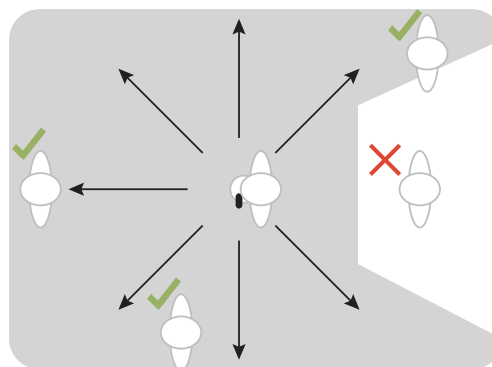

Installation de l'émetteur sur le détendeur de votre bouteille

⚠ AVERTISSEMENT

Si vous fixez votre émetteur directement au détendeur, utilisez toujours le réducteur de débit préinstallé. N'oubliez pas d'utiliser le swivel inclus lorsque vous connectez l'émetteur à une rallonge de flexible haute pression (*Installation de l'émetteur sur une rallonge de flexible haute pression, page 6*). Si vous utilisez l'émetteur sans réducteur de débit ni swivel, vous risquez des blessures graves, voire mortelles, à cause d'un problème de pressurisation de l'air.

Avant d'installer l'émetteur sur le détendeur de votre bouteille, lisez les conseils relatifs à la position de l'émetteur et choisissez la position qui permet d'éviter tout obstacle entre l'émetteur et l'ordinateur de plongée.

Pour installer l'émetteur, vous avez besoin d'une clé plate de 16 mm (⁵/₈ po).

L'émetteur se connecte à une sortie haute pression sur le premier étage du détendeur.

- 1 Vérifiez que le détendeur est dépressurisé et déconnecté de la bouteille de plongée.
- 2 Retirez le bouchon de la sortie haute pression du premier étage du détendeur.
- 3 Vérifiez que le réducteur de débit est bien installé dans l'émetteur.
- 4 Vissez l'émetteur sur la sortie haute pression jusqu'à sentir une résistance.



⚠ AVERTISSEMENT

Vérifiez que l'émetteur installé n'entre pas physiquement en contact avec un flexible ou un autre élément de la bouteille.

- 5 Utilisez une clé de 16 mm ($\frac{5}{8}$ po) pour serrer l'émetteur.



AVIS

Évitez de trop serrer pour ne pas endommager l'émetteur ou l'empêcher de fonctionner correctement. N'utilisez pas le boîtier de l'émetteur pour serrer ou desserrer l'émetteur.

N'attrapez pas le détendeur ni l'émetteur pour déplacer, transporter ou ajuster la position de la bouteille d'air.

Installation de l'émetteur sur une rallonge de flexible haute pression

⚠ AVERTISSEMENT

Si vous fixez votre émetteur directement au détendeur, utilisez toujours le réducteur de débit préinstallé (*Installation de l'émetteur sur le détendeur de votre bouteille, page 5*). N'oubliez pas d'utiliser le swivel inclus lorsque vous connectez l'émetteur à une rallonge de flexible haute pression. Si vous utilisez l'émetteur sans réducteur de débit ni swivel, vous risquez des blessures graves, voire mortelles, à cause d'un problème de pressurisation de l'air.

Avant d'installer l'émetteur sur une rallonge de flexible haute pression conforme à la norme EN 250:2014, lisez les conseils relatifs à la position de l'émetteur et choisissez une position qui permet d'éviter tout obstacle entre l'émetteur et l'ordinateur de plongée.

Pour installer l'émetteur, vous aurez besoin de deux clés plates de 16 mm ($\frac{5}{8}$ po) et d'un petit tournevis plat ou d'une pince plate.

Vous pouvez brancher l'émetteur sur une rallonge de flexible haute pression fixée à la sortie haute pression du premier étage du détendeur.

- 1 À l'aide d'un tournevis ou d'une pince, retirez délicatement le réducteur de débit ① de l'émetteur.



AVIS

Faites attention à ne pas endommager l'appareil lorsque vous retirez le réducteur de débit.

- 2 Insérez la grosse extrémité du swivel ② dans l'émetteur.



- 3 Vérifiez que le détendeur est dépressurisé et déconnecté de la bouteille de plongée.
- 4 Retirez le bouchon de la sortie haute pression du premier étage du détendeur.
- 5 Fixez une rallonge de flexible haute pression à la sortie haute pression du premier étage du détendeur.
- 6 Vissez l'émetteur sur une rallonge de flexible haute pression jusqu'à sentir une résistance.



⚠ AVERTISSEMENT

Vérifiez que l'émetteur installé n'entre pas physiquement en contact avec un flexible ou un autre élément de la bouteille.

- 7 Utilisez deux clés de 16 mm ($\frac{5}{8}$ po) pour serrer l'émetteur en plaçant l'une des clés sur l'émetteur et l'autre sur le raccord du flexible.



AVIS

Évitez de trop serrer pour ne pas endommager l'émetteur ou l'empêcher de fonctionner correctement. N'utilisez pas le boîtier de l'émetteur pour serrer ou desserrer l'émetteur.

N'attrapez pas le détendeur ni l'émetteur pour déplacer, transporter ou ajuster la position de la bouteille d'air.

- 8 Avant d'utiliser l'appareil, assurez-vous que l'émetteur est correctement fixé au raccord du flexible.

Vous devez retirer le swivel et réinstaller le réducteur de débit avant d'installer l'émetteur sur le détendeur de votre bouteille.

Couplage de l'émetteur avec un ordinateur de plongée Descent Mk2i

Pour coupler l'émetteur, vous devez disposer d'une bouteille sous pression et d'un détendeur.

L'appareil Descent T1 peut transmettre des données de pression de l'air à un ordinateur de plongée Descent Mk2i.

Avant d'utiliser l'émetteur pour la première fois, vous devez le coupler avec l'ordinateur de plongée. Par défaut, l'appareil est en mode économie d'énergie. Vous devez quitter le mode économie d'énergie pour effectuer le couplage.

REMARQUE : si un émetteur est fourni avec votre ordinateur de plongée, ils sont déjà couplés.

- 1 Installez l'émetteur sur le premier étage du détendeur ([Installation de l'émetteur sur le détendeur de votre bouteille](#), page 5).
- 2 Ouvrez petit à petit le robinet de la bouteille pour pressuriser le premier étage du détendeur.
Lorsque l'émetteur détecte une pression, il sort du mode économie d'énergie. L'émetteur émet un son lorsqu'il sort du mode économie d'énergie et est prêt à être couplé.
- 3 Sur l'ordinateur de plongée Descent Mk2i, maintenez le bouton **MENU**, enfoncé, puis sélectionnez **Configuration de la plongée > Émetteur de pression d'air > Émetteurs > Ajouter nouveau**.

L'ordinateur de plongée lance une recherche et affiche la liste des émetteurs à proximité.

- 4 Dans la liste des émetteurs, sélectionnez l'ID de l'émetteur à coupler.

L'ID de l'émetteur est imprimé sur le boîtier.

Une fois le processus de couplage terminé, le message **Connecté** s'affiche sur l'écran de l'ordinateur de plongée. L'émetteur commence à envoyer les données de pression de la bouteille et vous pouvez l'utiliser pour plonger. La prochaine fois que vous allumerez l'émetteur et l'ordinateur de plongée et qu'ils seront à portée via le réseau sans fil, ils se connecteront automatiquement au début de votre plongée.

Si vous plongez avec un groupe, vous pouvez coupler jusqu'à 5 émetteurs Descent T1 à l'ordinateur de plongée.

Sélection des émetteurs couplés à afficher sur vos écrans de données de plongée

Vous pouvez afficher deux émetteurs couplés d'un coup d'œil sur l'écran de données de plongée principal. Vous pouvez choisir les émetteurs couplés qui s'affichent à l'écran. Par défaut, ce sont les deux premiers émetteurs couplés qui s'affichent.

- 1 Maintenez le bouton **MENU** enfoncé.
- 2 Sélectionnez **Configuration de la plongée > Émetteur de pression d'air > Configuration de l'affichage**.
- 3 Sélectionnez un champ à personnaliser.
- 4 Sélectionnez un émetteur couplé.

Paramètres de l'émetteur

Vous pouvez personnaliser les paramètres des émetteurs couplés avant une plongée.

Sur l'ordinateur de plongée Descent couplé, maintenez **MENU** enfoncé, sélectionnez **Configuration de la plongée > Émetteur de pression d'air > Émetteurs**, puis sélectionnez un émetteur.

État : permet une connexion avec l'émetteur et affiche l'état actuel de la connexion.

Identifier : émet un son sur l'émetteur couplé sélectionné. Cette option vous permet d'identifier un émetteur sans avoir besoin de regarder l'ID imprimé sur son boîtier.

Unités : permet de définir les unités de pression pour votre bouteille. Par défaut, si la profondeur est exprimée en pieds, l'unité de pression est le psi, et si la profondeur est exprimée en mètres, l'unité de pression est le bar.

Pression de fonctionnement : permet d'indiquer la pression de la bouteille lorsque celle-ci est pleine. Cette valeur sert à déterminer l'extrémité haute du manomètre et à calculer le débit ventilatoire minute (RMV) pour les bouteilles qui utilisent l'unité psi.

Pression de réserve : permet de définir les seuils d'alerte qui s'affichent sur l'ordinateur de plongée pour la pression de réserve et la pression critique.

Volume : permet d'entrer le volume d'air de la bouteille. Vous pouvez utiliser l'option Réinitialiser le volume si vous déplacez l'émetteur sur une bouteille de taille différente.

REMARQUE : cette valeur est nécessaire au calcul de la consommation d'air en surface (SAC) et du débit ventilatoire minute (RMV) ([Sélection de l'unité de mesure de la consommation du gaz](#), page 7).

SAC/RMV/ATR : permet d'inclure l'émetteur dans le calcul des estimations de la consommation d'air en surface (SAC), du débit ventilatoire minute (RMV) et du temps restant d'air respirable (ATR) ([Ajout d'émetteurs dans les calculs de consommation du gaz](#), page 8).

Définir puissance d'émission : permet de régler le paramètre de puissance si votre émetteur se déconnecte de l'ordinateur de plongée une fois sous l'eau.

Info produit : affiche l'ID de l'émetteur, la version du logiciel et l'état de la batterie.

Nom : permet de saisir un nom facilement identifiable pour l'émetteur.

Retirer : permet de supprimer un émetteur couplé.

Sélection de l'unité de mesure de la consommation du gaz

- 1 Maintenez le bouton **MENU** enfoncé.
- 2 Sélectionnez **Configuration de la plongée > Émetteur de pression d'air > Configuration de l'affichage > Mesure de la consom. du gaz**.
- 3 Sélectionnez une option.

REMARQUE : l'ordinateur de plongée ne peut estimer la consommation d'air en surface (SAC) ou le débit ventilatoire minute (RVM) que si vous avez renseigné le volume d'air de la bouteille (*Paramètres de l'émetteur, page 7*). Par contre, il peut estimer la consommation d'air en surface sur la base de la pression (PSAC) même si vous n'avez pas renseigné le volume d'air de la bouteille.

Ajout d'émetteurs dans les calculs de consommation du gaz

Les estimations de consommation du gaz et de temps restant d'air respirable sont calculées à l'aide de la pression des bouteilles fournie par les émetteurs inclus. Par défaut, le premier émetteur que vous coupez avec votre ordinateur de plongée compatible est inclus. Vous pouvez ajouter d'autres émetteurs couplés dans les calculs de consommation du gaz.

- 1 Maintenez le bouton **MENU** enfoncé.
- 2 Sélectionnez **Configuration de la plongée > Émetteur de pression d'air > Émetteurs**.
- 3 Sélectionnez un émetteur couplé.
- 4 Sélectionnez le bouton **SAC/RMV/ATR** pour inclure l'émetteur dans les calculs de consommation du gaz.
- 5 Si besoin, répétez les étapes 2 à 4 pour inclure d'autres émetteurs couplés dans les calculs de consommation du gaz.

Écrans de données de plongée

Vous pouvez appuyer sur **DOWN** ou appuyer deux fois sur l'écran de l'appareil pour faire défiler les écrans de données.

Dans les paramètres d'activité, vous pouvez réorganiser les écrans de données par défaut, ajouter un chronomètre de plongée et ajouter des écrans de données personnalisés (*Personnalisation des écrans de données, page 48*). Vous pouvez personnaliser les champs de données de certains écrans de données.

Écrans de données monogaz et multigaz

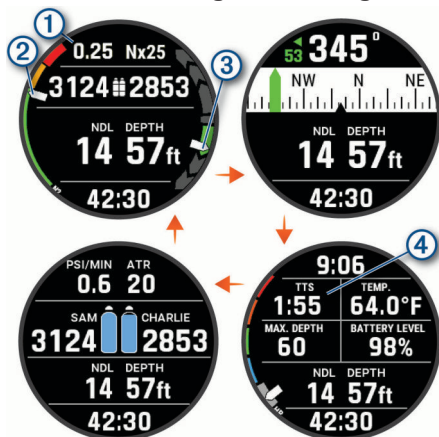

Écran de données principal : affiche vos principales données de plongée, notamment le gaz que vous respirez et la vitesse de remontée ou de descente.

①	Votre niveau de pression partielle d'oxygène (PO2).
②	Le niveau de saturation d'azote (N2) et d'hélium (He) dans vos tissus. ■ Vert : saturation entre 0 et 79 % ■ Jaune : saturation entre 80 et 99 % ■ Rouge : saturation de 100 % ou plus
③	Votre vitesse de descente ou d'ascension. ■ Vert : bonne. Vous remontez à moins de 7,9 m (26 pi) par minute. ■ Jaune : plutôt rapide. Vous remontez à une vitesse comprise entre 7,9 et 10,1 m (26 et 33 pi) par minute. ■ Rouge : trop rapide. Vous remontez à plus de 10,1 m (33 pi) par minute.

Compas de plongée : permet d'afficher un compas et de définir un cap pour simplifier la navigation sous-marine (*Navigation à l'aide du compas de plongée, page 10*).

Écran de données personnalisable : affiche des données de plongée supplémentaires ainsi que des informations physiologiques, notamment l'heure, le niveau de charge de la batterie et votre fréquence cardiaque. Vous pouvez modifier les indicateurs et les cinq premiers champs de données (*Personnalisation des écrans de données, page 48*).

- | | |
|---|--|
| ④ | Le calcul de décompression pour la durée de la remontée (TTS). |
|---|--|

Écran de données des émetteurs : affiche des informations sur les émetteurs Descent T1 couplés (*Affichage des écrans de données de l'émetteur, page 10*).

Écrans de données du recycleur à circuit fermé

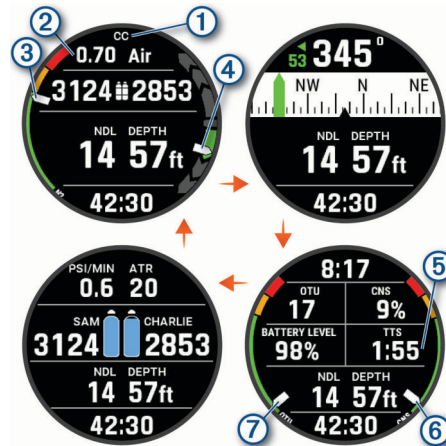

Écran de données principal : affiche vos principales données de plongée, notamment le gaz que vous respirez et la vitesse de remontée ou de descente.

①	Il indique si l'option circuit fermé (CC) ou circuit ouvert (OC) est activée.
②	Votre niveau de pression partielle d'oxygène (PO2).
③	Le niveau de saturation d'azote (N2) et d'hélium (He) dans vos tissus. ■ Vert : saturation entre 0 et 79 % ■ Jaune : saturation entre 80 et 99 % ■ Rouge : saturation de 100 % ou plus
④	Votre vitesse de descente ou d'ascension. ■ Vert : bonne. Vous remontez à moins de 7,9 m (26 pi) par minute. ■ Jaune : plutôt rapide. Vous remontez à une vitesse comprise entre 7,9 et 10,1 m (26 et 33 pi) par minute. ■ Rouge : trop rapide. Vous remontez à plus de 10,1 m (33 pi) par minute.

Compas de plongée : permet d'afficher un compas et de définir un cap pour simplifier la navigation sous-marine (*Navigation à l'aide du compas de plongée, page 10*).

Écran de données personnalisable : affiche des données de plongée supplémentaires ainsi que des informations physiologiques, notamment l'heure et le niveau de charge de la batterie. Vous pouvez modifier les indicateurs et les cinq premiers champs de données (*Personnalisation des écrans de données, page 48*).

⑤	Le calcul de décompression pour la durée de la remontée (TTS).
⑥	Le niveau de toxicité de l'oxygène de votre système nerveux central (CNS). ■ Vert : toxicité de l'oxygène dans le CNS comprise entre 0 et 79 % ■ Jaune : toxicité de l'oxygène dans le CNS comprise entre 80 et 99 % ■ Rouge : toxicité de l'oxygène dans le CNS supérieure à 100 %
⑦	Vos unités de toxicité de l'oxygène (OTU) actuelles. ■ Vert : entre 0 et 249 OTU. ■ Jaune : entre 250 et 299 OTU. ■ Rouge : 300 OTU ou plus.

Écran de données des émetteurs : affiche des informations sur les émetteurs Descent T1 couplés (*Affichage des écrans de données de l'émetteur, page 10*).

Écrans de données du profondimètre

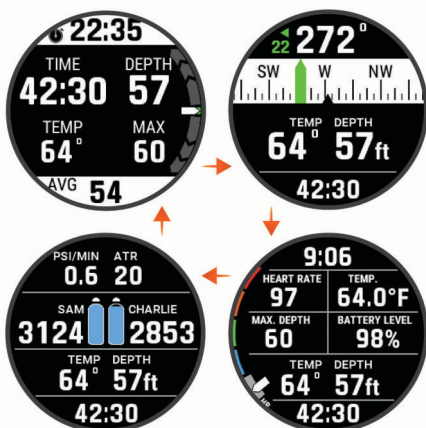

Chronomètre de plongée : affiche le chronomètre de temps passé au fond, la profondeur actuelle, maximale et moyenne, ainsi que la vitesse de remontée ou de descente (*Utilisation du chronomètre de plongée, page 10*).

Compas de plongée : permet d'afficher un compas et de définir un cap pour simplifier la navigation sous-marine (*Navigaton à l'aide du compas de plongée, page 10*).

Écran de données personnalisable : affiche des données de plongée supplémentaires ainsi que des informations physiologiques, notamment l'heure, le niveau de charge de la batterie et votre fréquence cardiaque. Vous pouvez modifier les indicateurs et les cinq premiers champs de données (*Personnalisation des écrans de données, page 48*).

Écran de données des émetteurs : affiche des informations sur les émetteurs Descent T1 couplés (*Affichage des écrans de données de l'émetteur, page 10*).

Écrans de données de la plongée en apnée et de la chasse en apnée

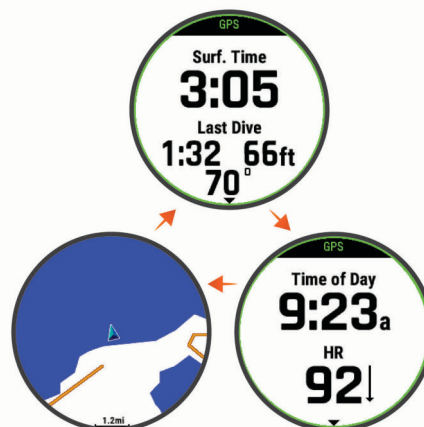

Écran des intervalles passés à la surface : affiche la durée actuelle des intervalles passés à la surface, ainsi que le temps écoulé, la profondeur maximale et la température de votre dernière plongée en apnée.

Écran de l'heure : affiche l'heure et vos données de fréquence cardiaque.

Carte : affiche votre position actuelle sur la carte (*Plongée avec carte, page 11*).



Écran de données pendant la plongée : affiche des informations sur la plongée en cours, y compris le temps écoulé, les profondeurs maximale et actuelle, les données de fréquence cardiaque, ainsi que la vitesse de remontée ou de descente.

Démarrage d'une plongée

- 1 À partir du cadran de la montre, appuyez sur **START**.
- 2 Sélectionnez un mode de plongée (*Modes de plongée, page 3*).
- 3 Si nécessaire, appuyez sur **DOWN** pour modifier les paramètres de plongée, comme les gaz, le type d'eau et les alertes (*Configuration de la plongée, page 4*).
- 4 Gardez le poignet hors de l'eau jusqu'à ce que votre appareil capte un signal GPS et que la barre d'état passe au vert (facultatif).

L'appareil requiert un signal GPS pour enregistrer votre position d'entrée dans l'eau.

- 5 Appuyez sur **START** jusqu'à ce que l'écran principal des données de plongée s'affiche.

- 6 Descendez pour démarrer votre plongée.

Le chronomètre d'activité démarre automatiquement lorsque vous atteignez une profondeur de 1,2 m (4 pieds).

REMARQUE : si vous démarrez une plongée sans sélectionner de mode de plongée, l'appareil utilise le dernier mode de plongée et les derniers paramètres utilisés.

- 7 Sélectionner une option :

- Appuyez sur **DOWN** pour faire défiler les écrans de données et le compas de plongée.

ASTUCE : vous pouvez également appuyer deux fois sur l'appareil pour faire défiler les écrans.

- Appuyez sur le bouton **START** pour afficher le menu d'options de plongée.

Lorsque vous remontez à 1 m (3,3 pi), le compte à rebours Délai fin plongée démarre (*Configuration de la plongée, page 4*). Une fois le compte à rebours à zéro, l'appareil termine automatiquement l'activité et enregistre la plongée. Maintenez votre poignet hors de l'eau pendant que l'appareil enregistre votre position de sortie de l'eau.

Navigation à l'aide du compas de plongée

- 1 Pendant une plongée monogaz, multigaz, avec recycleur à circuit fermé ou avec profondimètre, faites défiler les écrans jusqu'au compas de plongée.

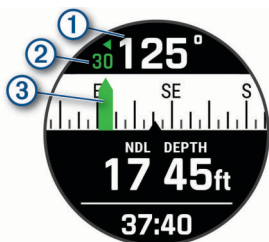

Le compas indique votre cap directionnel ①.

- 2 Appuyez sur **START** pour définir le cap magnétique. Le compas indique les écarts ② par rapport au cap défini ③.

- 3 Appuyez sur **START** et choisissez une option :

- Pour réinitialiser le cap, sélectionnez **Réinitialiser cap**.
- Pour décaler le cap de 180 degrés, sélectionnez **Définir cap inverse**.

REMARQUE : le compas indique le cap inverse avec une marque rouge.

- Pour définir un cap de 90 degrés à gauche ou à droite, sélectionnez **Définir 90° G** ou **Définir 90° D**.
- Pour effacer le cap, sélectionnez **Effacer le cap**.

Utilisation du chronomètre de plongée

ASTUCE : vous pouvez ajouter un écran de chronomètre simplifié à tous les modes de plongée avec gaz (*Personnalisation des écrans de données, page 48*).

- 1 Démarrez une plongée avec **Profondimètre**.
- 2 Faites défiler l'écran jusqu'à celui du chronomètre.



- 3 Sélectionnez **START**, puis **Réinitialiser profondeur moy.** pour utiliser votre profondeur actuelle comme profondeur moyenne.

- 4 Appuyez sur **START** et choisissez **Démarrer le chronomètre**.

- 5 Sélectionner une option :

- Pour arrêter d'utiliser le chronomètre, appuyez sur **START**, puis sélectionnez **Arrêter le chronomètre**.
- Pour redémarrer le chronomètre, appuyez sur **START**, puis sélectionnez **Réinitialiser le chronomètre**.

Affichage des écrans de données de l'émetteur

- 1 Appuyez sur **DOWN** pour afficher l'écran de données de l'émetteur.

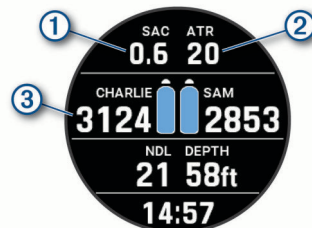

①	Estimation de la consommation de gaz pour les émetteurs sélectionnés. REMARQUE : vous pouvez choisir les émetteurs utilisés pour le calcul des gaz (<i>Ajout d'émetteurs dans les calculs de consommation du gaz, page 8</i>).
②	Estimation du temps restant d'air respirable (ATR) pour les émetteurs sélectionnés.
③	Votre émetteur principal et votre émetteur secondaire, ainsi que leurs valeurs de pression de la bouteille. REMARQUE : vous pouvez choisir les émetteurs à afficher (<i>Sélection des émetteurs couplés à afficher sur vos écrans de données de plongée, page 7</i>).

- 2 Sur l'écran de données de l'émetteur, appuyez sur **START** pour afficher les autres émetteurs couplés sur le réseau.

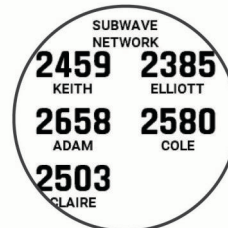

Changement de gaz pendant une plongée

- 1 Démarrez une plongée monogaz, multigaz ou avec un recycleur à circuit fermé.
- 2 Sélectionner une option :
 - Appuyez sur **START**, sélectionnez **Gaz**, puis sélectionnez un gaz de secours ou de décompression.

REMARQUE : si besoin, vous pouvez choisir **Ajouter nouveau** et saisir un nouveau gaz.

- Plongez jusqu'à atteindre le seuil **PPO2 de décompression** (*Définition des seuils de PO2, page 4*).

L'appareil vous invite à passer au gaz contenant le plus haut pourcentage d'oxygène.

REMARQUE : l'appareil ne change pas automatiquement de gaz. Vous devez sélectionner le gaz vous-même.

Basculement entre le circuit fermé et le circuit ouvert pour le passage à la bouteille de secours

Pendant une plongée avec un recycleur à circuit fermé, vous pouvez passer du circuit fermé au circuit ouvert si vous avez besoin d'utiliser la bouteille de secours.

- 1 Démarrez une plongée avec recycleur à circuit fermé.
- 2 Sélectionnez la touche **START**.
- 3 Sélectionnez **Passer au circuit ouvert**.

Les lignes de séparation sur les écrans de données passent au rouge et l'appareil bascule sur le gaz de décompression en circuit ouvert.

REMARQUE : si vous n'avez pas défini de gaz pour la décompression en circuit ouvert, l'appareil passe au gaz diluant.

- Si besoin, appuyez sur **START**, puis sélectionnez **Gaz** pour passer manuellement au gaz de secours.
- Appuyez sur **START**, puis sélectionnez **Passer au circuit fermé** pour repasser au circuit fermé.

Palier de sécurité

Pour éviter tout risque d'accident de décompression, vous devez effectuer un palier de sécurité à chaque plongée.

- Après une plongée à au moins 11 m (35 pi) de profondeur, remontez à 5 m (15 pi).
Les informations sur le palier de sécurité s'affichent sur les écrans de données.

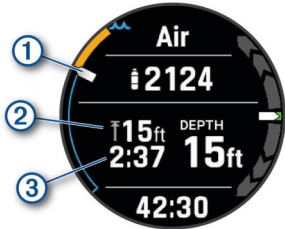

①	Votre profondeur par rapport à la surface. À mesure que vous remontez, votre position se déplace vers le haut, vers la profondeur du palier de sécurité
②	La profondeur plafond pour le palier de sécurité.
③	Le compte à rebours du palier de sécurité. Lorsque vous vous trouvez à 1 m (5 pi) de la profondeur plafond, le compte à rebours démarre.

- Restez dans les 2 m (8 pi) de la profondeur plafond du palier de sécurité jusqu'à ce que le compte à rebours atteigne zéro.
REMARQUE : si vous remontez plus de 2 m (8 pi) au-dessus de la profondeur plafond du palier de sécurité, le compte à rebours se met en pause et l'appareil vous signale que vous devez redescendre sous la profondeur plafond. Si vous descendez plus bas que 11 m (35 pi), le compte à rebours du palier de sécurité se réinitialise.
- Poursuivez votre remontée vers la surface.

Palier de décompression

Pour éviter tout risque d'accident de décompression, vous devez toujours effectuer tous les paliers de décompression pendant une activité de plongée. En omettre même un seul revient à prendre des risques conséquents.

- Lorsque vous dépassez le temps limite de non-décompression (NDL), commencez votre remontée.
Les informations sur les paliers de décompression s'affichent sur les écrans de données.

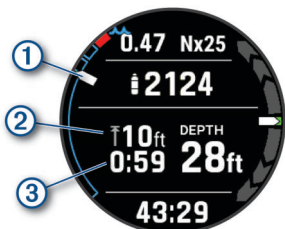

①	Votre profondeur par rapport à la surface. À mesure que vous remontez, votre position se déplace vers le haut, vers la profondeur requise pour le prochain palier de décompression . Les segments vides représentent les paliers déjà validés. Vous pouvez valider un palier avant de l'avoir atteint.
②	La profondeur plafond pour le palier de décompression.
③	Le compte à rebours pour le palier de décompression.

- Restez dans les 60 cm (2 pi) de la profondeur plafond du palier de décompression jusqu'à ce que le compte à rebours atteigne zéro.

REMARQUE : si vous remontez plus de 60 cm (2 pi) au-dessus de la profondeur plafond du palier de décompression, le compte à rebours se met en pause et l'appareil vous signale que vous devez redescendre sous la profondeur plafond. La profondeur et la profondeur plafond clignotent en rouge jusqu'à ce que vous retourniez dans une zone sûre.

- Poursuivez votre remontée vers la surface.

Plongée avec carte

Vous pouvez afficher vos positions d'entrée et de sortie sur la carte pendant les intervalles passés à la surface des plongées en apnée.

ASTUCE : vous pouvez afficher des données cartographiques pour tous les modes de plongée dans le widget du journal de plongée et dans l'application Garmin Dive.

- Pendant une activité de plongée en apnée, faites défiler les écrans jusqu'à la carte.
- Appuyez sur **START** et choisissez une option :

- Pour recadrer la carte ou faire un zoom, sélectionnez **Zoom/Cadrage**.

ASTUCE : vous pouvez appuyer sur **START** pour basculer entre un recadrage vers le haut et vers le bas, vers la gauche et vers la droite, ou le zoom. Maintenez le bouton **START** enfoncé pour sélectionner le point indiqué par la cible.

- Pour marquer votre position, sélectionnez **Enregistrer la position**.

ASTUCE : vous pouvez appuyer sur **DOWN** pour changer d'icône.

Widget d'affichage de l'intervalle à la surface

Le widget affiche votre temps d'intervalle à la surface, la charge dans les tissus et le pourcentage de toxicité de l'oxygène de votre système nerveux central (CNS, central nervous system).

- À partir du cadran de la montre, appuyez sur **UP** ou **DOWN** pour afficher le widget d'intervalle à la surface.
- Appuyez sur **START** pour afficher les unités de toxicité de l'oxygène (OTU) et le pourcentage de toxicité pour le système nerveux central (CNS).

REMARQUE : les unités de toxicité de l'oxygène accumulées pendant une plongée disparaissent au bout de 24 heures.

- Appuyez sur **DOWN** pour afficher des informations sur la saturation de vos tissus.

Widget d'affichage du journal de plongée

Le widget affiche un récapitulatif des plongées récemment enregistrées.

- À partir du cadran de la montre, appuyez sur **UP** ou **DOWN** pour afficher le widget du journal de plongée.
- Appuyez sur **START** pour afficher votre dernière plongée.
- Sélectionner une option :
 - Appuyez sur **START** pour afficher plus d'informations.
 - Appuyez sur **DOWN** > **START** pour afficher une autre plongée.
- Appuyez sur **DOWN**.
- Sélectionner une option :

- Pour afficher des informations complémentaires sur l'activité, sélectionnez **Ttes les stats**.

- Pour afficher des informations supplémentaires relatives à l'une des nombreuses plongées en apnée dans l'activité, sélectionnez **Plongées**, puis choisissez une plongée.

- Pour afficher l'activité sur une carte, sélectionnez **Carte**.
REMARQUE : si vous avez attendu l'acquisition des signaux GPS avant et après votre plongée, votre appareil affiche vos positions d'entrée et de sortie.
- Pour enregistrer une position d'entrée ou de sortie, sélectionnez **Enregistrer la position**.
- Pour afficher le profil de profondeur de l'activité, sélectionnez **Profil de profondeur**.
- Pour afficher le profil de température de l'activité, sélectionnez **Profil de température**.
- Pour afficher les gaz utilisés, sélectionnez **Changements de gaz**.
- Sélectionnez **Conservatisme** pour saisir votre niveau de conservatisme pour les calculs de décompression.
- Pour saisir vos mélanges de gaz, sélectionnez **Gaz**.
- Pour saisir la profondeur de plongée maximale, sélectionnez **Profondeur du fond**.
- Pour saisir le temps passé à la profondeur du fond, sélectionnez **Temps passé au fond**.

5 Sélectionnez **Enregistrer**.

Affichage et application d'un plan de décompression

Vous pouvez remplacer les paramètres de plongée monogaz ou multigaz actuels par ceux d'un plan de décompression.

- 1 Sélectionnez la touche **START**.
- 2 Sélectionnez **Plan plongée > Plans de décompression**.
- 3 Sélectionnez un plan de décompression.
- 4 Si besoin, sélectionnez **Afficher** pour afficher le plan de décompression, puis appuyez sur **BACK**.
- 5 Sélectionnez **Appliquer** pour utiliser les paramètres du plan de décompression pour le mode de plongée monogaz ou multigaz.

Modification d'un plan de décompression

- 1 Sélectionnez la touche **START**.
- 2 Sélectionnez **Plan plongée > Plans de décompression**.
- 3 Sélectionnez un plan de décompression.
- 4 Sélectionner une option :
 - Pour modifier les détails du plan de décompression, sélectionnez **Modif.**
 - Pour modifier le nom du plan de décompression, sélectionnez **Renommer**.
- 5 Modifiez les informations.

Suppression d'un plan de décompression

- 1 Sélectionnez la touche **START**.
- 2 Sélectionnez **Plan plongée > Plans de décompression**.
- 3 Sélectionnez un plan de décompression.
- 4 Sélectionnez **Supprimer > Oui**.

Délai avant de pouvoir reprendre l'avion

Après une plongée, l'icône ✂ s'affiche sur le cadran par défaut, accompagnée d'une estimation du temps, en heures, à attendre avant de pouvoir prendre l'avion (*Cadran de montre par défaut, page 2*). Il est déconseillé de prendre l'avion pendant ce délai. Par défaut, ce délai est de 24 heures. Après une plongée avec profondimètre ou si vous n'avez pas respecté le plan de décompression, le délai est estimé à 48 heures.

ASTUCE : vous pouvez ajouter l'indicateur de délai avant un prochain vol sur un cadran de montre personnalisé (*Personnalisation du cadran de montre, page 53*).

Plongée en altitude

En altitude, la pression atmosphérique est plus basse et votre corps contient plus d'azote au début d'une plongée que si vous étiez au niveau de la mer. L'appareil prend automatiquement en compte les changements d'altitude grâce à son capteur de pression barométrique. La valeur de pression absolue utilisée par le modèle de décompression n'est pas affectée par l'altitude ni par la pression du profondimètre affichée sur la montre.

Conseils pour le port de l'appareil avec une combinaison de plongée

- Utilisez le bracelet extra long en silicone pour porter votre appareil par-dessus une combinaison épaisse.
- Pour le bracelet en titane, utilisez l'extension ① afin d'augmenter la longueur du bracelet.

Planification de plongée

Vous pouvez planifier vos prochaines plongées depuis votre appareil. Il peut calculer le temps limite de non-décompression (NDL) ou créer des plans de décompression. Lorsque vous planifiez une plongée, l'appareil utilise pour ses calculs la valeur de saturation de gaz dans les tissus issue de vos récentes plongées.

Calcul du temps limite de non-décompression

Vous pouvez calculer le temps limite de non-décompression ou la profondeur maximale pour une future plongée. Ces calculs ne sont pas enregistrés ni appliqués à votre prochaine plongée.

- 1 Sélectionnez la touche **START**.
 - 2 Sélectionnez **Plan plongée > Calculer NDL**.
 - 3 Sélectionner une option :
 - Pour calculer la limite de non-décompression en fonction de la saturation actuelle dans vos tissus, sélectionnez **Plong. imminente**.
 - Pour calculer la limite de non-décompression en fonction de la saturation dans vos tissus plus tard, sélectionnez **Saisir inter. surf.**, puis saisissez la durée de votre intervalle à la surface.
 - 4 Entrez un pourcentage d'oxygène.
 - 5 Sélectionner une option :
 - Pour calculer le temps limite de non-décompression, sélectionnez **Saisir profondeur**, puis entrez la profondeur que vous avez prévue pour votre plongée.
 - Pour calculer la profondeur maximale, sélectionnez **Saisir heure**, puis entrez la durée que vous avez prévue pour votre plongée.
- Le minuteur de la limite de non-décompression, la profondeur et la profondeur maximale de fonctionnement s'affichent.
- 6 Appuyez sur **DOWN**.
 - 7 Sélectionner une option :
 - Pour quitter, sélectionnez **Terminé**.
 - Pour ajouter des intervalles à vos plongées, sélectionnez **Aj. plongée répét.**, puis suivez les instructions à l'écran.

Création d'un plan de décompression

Vous pouvez créer des plans de décompression avec circuit ouvert et les enregistrer pour plus tard.

- 1 Sélectionnez la touche **START**.
 - 2 Sélectionnez **Plan plongée > Plans de décompression > Ajouter nouveau**.
 - 3 Saisissez le nom du plan de décompression.
 - 4 Sélectionner une option :
 - Pour saisir la pression partielle d'oxygène maximale en bars, sélectionnez **PO2**.
- REMARQUE** : l'appareil utilise la valeur de PO2 pour déterminer le moment où changer de gaz.



- Pour optimiser la mesure de votre fréquence cardiaque, assurez-vous que l'appareil reste en contact avec votre peau et qu'il ne heurte pas d'autres bracelets (*Port de l'appareil, page 27*).
- Si vous portez l'appareil par-dessus une combinaison de plongée, désactivez le moniteur de fréquence cardiaque au poignet afin d'augmenter l'autonomie de la batterie (*Désactivation du moniteur de fréquence cardiaque au poignet, page 28*).

Alertes de plongée

Message d'alerte	Cause	Réaction de l'appareil
Aucun	Vous avez terminé le palier de décompression.	La profondeur du palier de décompression et la durée clignotent en bleu pendant cinq secondes.
Aucun	Votre valeur de pression partielle d'oxygène (PO2) est supérieure à la valeur d'alerte spécifiée.	Votre valeur de PO2 clignote en jaune.
%1 OTU accumulé. Remontez à la surface.	Les unités de toxicité de l'oxygène sont supérieures à la limite de sécurité. Pendant une plongée, « %1 » est remplacé par le nombre d'unités accumulées.	L'alerte s'affiche toutes les deux minutes, jusqu'à trois fois.
250 OTU accumulées	Vos unités de toxicité de l'oxygène (OTU) sont à 80 % de la limite de sécurité (250 unités).	Aucun
Palier de décompression proche	Vous êtes à moins d'un intervalle de palier (3 m ou 9,8 pi) de la profondeur du palier de décompression.	Aucun
NDL presque atteinte.	Vous êtes à 80 % de saturation des tissus.	Aucun
Vous remontez trop vite. Ralentissez.	Vous remontez à plus de 9,1 m/min (30 pi/min) pendant plus de cinq secondes.	Aucun
Batterie presque vide. Remontez à la surface.	Moins de 10 % de batterie restants.	Cette alerte s'affiche quand il reste moins de 10 % de batterie sur l'appareil. Elle s'affiche aussi sur l'écran de pré-contrôle de plongée de votre prochaine plongée.
Batterie faible.	Moins de 20 % de batterie restants.	Cette alerte s'affiche quand il reste moins de 20% de batterie sur l'appareil. Elle s'affiche aussi sur l'écran de pré-contrôle de plongée de votre prochaine plongée.

Message d'alerte	Cause	Réaction de l'appareil
Toxicité CNS à %1. Remontez à la surface.	Le niveau de toxicité de l'oxygène pour le système nerveux central est trop élevé. Pendant une plongée, « %1 » est remplacé par le pourcentage actuel de toxicité pour le système nerveux central.	L'alerte s'affiche toutes les deux minutes, jusqu'à trois fois.
Toxicité CNS à 80%.	Le niveau de toxicité de l'oxygène pour le système nerveux central est à 80 % de la limite de sécurité.	Cette alerte s'affiche pendant une plongée et sur l'écran de pré-contrôle de plongée de votre prochaine plongée.
Décompression terminée	Vous avez terminé tous les paliers de décompression.	Aucun
Descendez sous le palier de décompression.	Vous êtes à plus de 0,6 m (2 pi) au-dessus du plafond de décompression.	La profondeur actuelle et la profondeur du palier clignotent en rouge. Si vous restez au-dessus du plafond de décompression pendant plus de trois minutes, la fonction de blocage de décompression s'active.
Re-descendez pour effectuer palier sécurité.	Vous êtes à plus de 2 m (8 pi) au-dessus du plafond du palier de sécurité.	La profondeur actuelle et la profondeur du palier clignotent en jaune.
Capteur de prof. illisible. Terminez votre plongée.	L'appareil ne reçoit pas de données du capteur de profondeur.	Utilisez un ordinateur de plongée ou un plan de plongée de secours et terminez votre activité de plongée. Appelez l'assistance produit Garmin.
NDL dépassée. Palier requis.	Vous avez dépassé la durée limite de non-décompression.	Aucun
PO2 élevée. Remonter ou utiliser gaz - riche en O2.	Votre valeur de PO2 est supérieure à la valeur critique spécifiée.	Votre valeur de PO2 clignote en rouge. L'alerte s'affiche toutes les 30 secondes (trois fois maximum) jusqu'à ce que vous remontiez à un niveau sûr ou que vous changiez de gaz.
PO2 basse. Des-cendre ou utiliser gaz + riche en O2.	Votre valeur de PO2 est inférieure à 0,18 bar.	Si vous avez commencé votre plongée il y a moins de deux minutes, votre valeur de PO2 clignote en jaune. Sinon elle clignote en rouge. Cette alerte s'affiche toutes les 30 secondes (trois fois maximum) jusqu'à ce que vous descendiez à un niveau sûr ou que vous changiez de gaz.
Prêt à passer à %1. Changer ?	Lors d'une plongée multigaz : vous pouvez respirer un gaz contenant plus d'oxygène.	Vous pouvez changer de gaz maintenant ou attendre et le faire plus tard.
Palier de sécurité terminé	Vous avez terminé le palier de sécurité.	Aucun
La plong. en pisc. ne sera pas enreg. ds jour. de plong.	L'appareil est en mode plongée en piscine.	L'appareil n'enregistrera pas la plongée actuelle dans le journal de plongée.

Alertes de l'émetteur

Message d'alerte	Cause	Réaction de l'appareil
Aucun	La communication entre votre ordinateur de plongée couplé et l'émetteur est perdue depuis 30 secondes.	La valeur de pression de la bouteille clignote en jaune.
%1 est sous la pression de réserve.	La pression de votre bouteille se trouve sous la pression de réserve. « %1 » correspond au nom de l'émetteur.	La valeur de pression de la bouteille devient jaune. L'ordinateur de plongée couplé vibre et émet un avertissement sonore.
La pression du %1 est trop basse.	La pression de votre bouteille se trouve sous la pression critique. « %1 » correspond au nom de l'émetteur.	La valeur de pression de la bouteille clignote en rouge. L'ordinateur de plongée couplé vibre et émet un avertissement sonore.
La batterie de %1 est faible.	Il reste moins de 20 heures pour votre plongée. « %1 » correspond au nom de l'émetteur.	Le nom de l'émetteur clignote en alternance avec le message BATTERIE FBLE lorsque la batterie atteint un niveau critique. L'ordinateur de plongée couplé vibre et émet un avertissement sonore.
PAS DE COMM.	La communication entre votre ordinateur de plongée couplé et l'émetteur est perdue depuis 60 secondes.	Le nom de l'émetteur clignote en alternance avec le message PAS DE COMM., la valeur de pression de la bouteille est remplacée par une ligne en pointillés qui clignote en rouge. L'ordinateur de plongée couplé vibre et émet un avertissement sonore si vous avez activé les alertes de connexion.

Activation des alertes de perte d'émetteur

La communication entre votre ordinateur de plongée couplé et l'émetteur peut être coupée si l'émetteur est hors de portée, notamment parce que le signal est bloqué par votre corps ou celui d'un autre plongeur ou lorsque l'émetteur n'a plus assez de batterie. Vous pouvez activer une alerte qui vous indique lorsque la communication entre votre ordinateur de plongée et l'émetteur est coupée pendant 60 secondes.

- 1 Sur l'ordinateur de plongée couplé, maintenez le bouton **MENU** enfoncé.
- 2 Sélectionnez **Configuration de la plongée > Émetteur de pression d'air > Alerte de connexion**.

Terminologie de plongée

Temps restant d'air respirable (ATR) : le temps que vous pouvez passer à la profondeur actuelle avant qu'une remontée à 9 m/min (30 pi/min) ne vous fasse atteindre la pression de réserve lorsque vous refaites surface.

Système nerveux central (CNS) : une mesure de la toxicité de l'oxygène de votre système nerveux central, causée par une exposition à une pression partielle de l'oxygène (PO₂) plus forte lors d'une plongée.

Recycleur à circuit fermé (CCR) : un mode utilisé pour les plongées effectuées avec un recycleur qui filtre le gaz expiré et en retire le CO₂.

Profondeur maximale de fonctionnement (MOD) : la profondeur maximale à laquelle un gaz peut être respiré avant que la pression partielle de l'oxygène (PO₂) n'excède la limite de sécurité.

Limite de non-décompression (NDL) : une plongée qui ne nécessite aucun temps de décompression lors de la remontée à la surface.

Unités de toxicité de l'oxygène (OTU) : une mesure de la toxicité de l'oxygène pulmonaire, causée par une exposition à une pression partielle de l'oxygène (PO₂) plus forte lors d'une plongée. Une OTU équivaut à respirer de l'oxygène pur à 1 ATM pendant 1 minute.

Pression partielle de l'oxygène (PO₂) : la pression de l'oxygène dans le gaz que vous respirez, en fonction de la profondeur et du pourcentage d'oxygène.

Consommation d'air en surface sur la base de la pression (PSAC) : le changement de pression au fil du temps, normalisé à 1 ATM.

Débit ventilatoire minute (RMV) : le changement du volume de gaz au fil du temps à pression ambiante.

Intervalle à la surface (SI) : le temps écoulé depuis la fin de la plongée précédente.

Durée de la remontée (TTS) : l'estimation du temps que prendra la remontée à la surface, en incluant les paliers de décompression et de sécurité.

Consommation d'air en surface (SAC) : le changement du volume de gaz au fil du temps, normalisé à 1 ATM.

Activités et applications

Vous pouvez utiliser votre appareil pour des activités sportives, que ce soit d'intérieur ou de plein air. Quand vous démarrez une activité, l'appareil affiche et enregistre des données de capteur. Vous avez la possibilité d'enregistrer des activités et de les partager avec la communauté Garmin Connect™.

Vous pouvez aussi ajouter des activités et des applications Connect IQ™ à votre appareil via l'application Connect IQ ([Connect IQ Objets, page 25](#)).

Pour en savoir plus sur la précision du suivi des activités et des métriques sportives, rendez-vous sur garmin.com/ataccuracy.

Démarrage d'une activité

Lorsque vous démarrez une activité, le GPS s'allume automatiquement (si nécessaire).

- 1 À partir du cadran de la montre, appuyez sur le **START**.
- 2 Sélectionner une option :
 - Sélectionnez une activité dans vos favoris.
 - Sélectionnez , puis choisissez une activité dans la longue liste d'activités.
- 3 Si l'activité nécessite l'utilisation de signaux GPS, sortez et cherchez un lieu avec une vue dégagée du ciel. Attendez ensuite que l'appareil soit prêt.

L'appareil est prêt une fois qu'il établit votre fréquence cardiaque, acquiert les signaux GPS (si nécessaire), et se connecte à vos capteurs sans fil (si nécessaire).

- 4 Appuyez sur **START** pour lancer le chronomètre d'activité. L'appareil enregistre les données d'activité uniquement lorsque le chronomètre d'activité est en marche.

Astuces pour l'enregistrement des activités

- Chargez votre appareil avant de démarrer une activité ([Chargement de l'appareil, page 2](#)).
- Appuyez sur **LAP** pour enregistrer des laps, démarrer une nouvelle série, commencer une posture ou passer à l'étape suivante d'un entraînement.
- Appuyez sur **UP** ou **DOWN** pour consulter des pages de données supplémentaires.

Changement de mode d'alimentation

Vous pouvez changer de mode d'alimentation pour prolonger l'autonomie de la batterie pendant une activité.

- 1 Pendant une activité, maintenez le bouton **MENU** enfoncé.
- 2 Sélectionnez **Mode alimentation**.
- 3 Sélectionnez une option.
La montre affiche les heures d'autonomie que vous gagnez avec chaque mode d'alimentation.

Arrêt d'une activité

- 1 Appuyez sur **STOP**.
 - 2 Sélectionner une option :
 - Pour reprendre votre activité, sélectionnez **Reprendre**.
 - Pour enregistrer l'activité et revenir au mode montre, sélectionnez **Enregistrer > Terminé**.
 - Pour suspendre votre activité et la reprendre plus tard, sélectionnez **Reprendre + tard**.
 - Pour marquer un circuit, sélectionnez **Circuit**.
 - Pour revenir au point de départ de votre activité en suivant le même chemin que celui parcouru à l'aller, sélectionnez **Retour au départ > TracBack**.
REMARQUE : cette fonction est uniquement disponible pour les activités utilisant des données GPS.
 - Pour revenir au point de départ de votre activité de la manière la plus directe, sélectionnez **Retour au départ > Itinéraire**.
REMARQUE : cette fonction est uniquement disponible pour les activités utilisant des données GPS.
 - Pour supprimer l'activité et revenir au mode montre, sélectionnez **Ignorer > Oui**.
- REMARQUE** : après l'arrêt de l'activité, l'appareil l'enregistre automatiquement au bout de 30 minutes.

Ajout ou suppression d'une activité favorite

La liste de vos activités favorites s'affiche lorsque vous appuyez sur **START** à partir du cadran. Elle vous permet d'accéder rapidement aux activités que vous utilisez le plus souvent. Vous pouvez ajouter ou supprimer des activités favorites à tout moment.

- 1 Maintenez le bouton **MENU** enfoncé.
- 2 Sélectionnez **Activités et applications**.
Vos activités favorites s'affichent en haut de la liste.
- 3 Sélectionner une option :
 - Pour ajouter une activité favorite, sélectionnez l'activité, puis sélectionnez **Définir comme favori**.
 - Pour supprimer une activité favorite, sélectionnez l'activité, puis sélectionnez **Supprimer des favoris**.

Création d'une activité personnalisée

- 1 À partir du cadran de la montre, appuyez sur le **START**.
- 2 Sélectionnez **Ajouter**.
- 3 Sélectionner une option :
 - Sélectionnez **Copier l'activité** pour créer votre activité personnalisée à partir d'une activité enregistrée.
 - Sélectionnez **Autre** pour créer une nouvelle activité personnalisée.
- 4 Si nécessaire, sélectionnez un type d'activité.
- 5 Sélectionnez un nom ou entrez un nom personnalisé.
Les noms d'activité en doublon incluent un numéro, comme « Cyclisme(2) ».
- 6 Sélectionner une option :

- Sélectionnez une option pour personnaliser des paramètres d'activité spécifiques. Par exemple, vous pouvez personnaliser les écrans de données ou les fonctions automatiques.
 - Sélectionnez **Terminé** pour enregistrer et utiliser l'activité personnalisée.
- 7 Sélectionnez **Oui** pour ajouter l'activité à la liste de vos favoris.

Activités en salle

L'appareil Descent convient à une utilisation en salle, comme un entraînement sur tapis de course ou sur vélo d'appartement. La fonction GPS est désactivée pour ce type d'activités.

Si la fonction GPS est désactivée lorsque vous courez ou marchez, la vitesse, la distance et la cadence sont calculées à l'aide de l'accéléromètre intégré à l'appareil. L'étalonnage de l'accéléromètre est automatique. La précision des données de vitesse, de distance et de cadence augmente après quelques parcours effectués en extérieur à l'aide du GPS.

ASTUCE : si vous tenez la barre du tapis de course, la précision de l'appareil sera réduite. Vous pouvez utiliser un accéléromètre en option pour enregistrer votre allure, votre distance et votre cadence.

Lorsque vous pédalez avec le GPS éteint, la vitesse et la distance ne sont pas disponibles, sauf si vous possédez un capteur en option qui envoie ces données à l'appareil (comme un capteur de vitesse ou de cadence).

Utilisation de la fonction de course virtuelle

Vous pouvez coupler votre appareil Descent Mk2i avec une application tierce compatible pour transmettre vos données d'allure, de fréquence cardiaque ou de cadence.

- 1 À partir du cadran de la montre, appuyez sur le **START**.
- 2 Sélectionnez **Crse virtuelle**.
- 3 Sur votre tablette, ordinateur portable ou smartphone, ouvrez l'application Zwift™ ou une autre application d'entraînement virtuel.
- 4 Suivez les instructions à l'écran pour démarrer une activité de course et coupler les appareils.
- 5 Appuyez sur **START** pour lancer le chronomètre d'activité.
- 6 À la fin de votre course, appuyez sur le **STOP** pour arrêter le chronomètre d'activité.

Étalonnage de la distance sur tapis de course

Pour enregistrer des distances plus précises sur votre tapis de course, vous pouvez étalonner la distance après avoir couru au moins 1,5 km (1 mi) sur un tapis de course. Si vous utilisez différents tapis de course, vous pouvez étalonner manuellement la distance sur chaque tapis de course ou après chaque course.

- 1 Démarrez une activité de tapis de course (**Démarrage d'une activité, page 14**).
- 2 Courez sur le tapis jusqu'à ce que votre appareil Descent Mk2i enregistre au moins 1,5 km (1 mi.) de données.
- 3 Une fois la course terminée, appuyez sur **STOP**.
- 4 Sélectionner une option :
 - Pour le premier étalonnage de la distance sur tapis de course, sélectionnez **Enregistrer**.
L'appareil vous invite à terminer l'étalonnage sur tapis de course.
 - Pour étalonner manuellement la distance sur tapis de course après le premier étalonnage, sélectionnez **Étalonnage + enregistrer > Oui**.
- 5 Vérifiez la distance parcourue sur tapis de course affichée et saisissez la distance sur votre appareil.

Enregistrement d'une activité de musculation

Vous pouvez enregistrer des séries pendant un entraînement de musculation. Une série comprend plusieurs répétitions d'un même mouvement.

1 À partir du cadran de la montre, appuyez sur le **START**.

2 Sélectionnez **Musculation**.

3 Sélectionnez un entraînement.

La première fois que vous enregistrez une activité de musculation, vous devez indiquer à quel poignet vous portez votre montre.

4 Sélectionnez **Afficher** pour afficher la liste des étapes de l'entraînement (facultatif).

ASTUCE : à partir de la vue des étapes de l'entraînement, vous pouvez appuyer sur **START** pour voir une animation de l'exercice sélectionné, si disponible.

5 Sélectionnez **Faire entraînement**.

6 Appuyez sur **START** pour lancer le chronomètre de série.

7 Commencez votre première série.

L'appareil compte vos répétitions. Le compte de vos répétitions s'affiche quand vous avez effectué au moins quatre répétitions.

ASTUCE : l'appareil ne peut compter que les répétitions d'un seul mouvement pour chaque série. Lorsque vous souhaitez modifier les mouvements, vous devez terminer la série et en démarrer une nouvelle.

8 Appuyez sur **LAP** pour terminer la série et passer à l'exercice suivant, le cas échéant.

La montre affiche le total des répétitions pour la série. Après plusieurs secondes, le minuteur de temps s'affiche.

9 Si besoin, appuyez sur **DOWN** et changez le nombre de répétitions.

ASTUCE : vous pouvez aussi modifier le poids utilisé pour une série.

10 Lorsque vous avez récupéré, appuyez sur **LAP** pour démarrer votre série suivante.

11 Répétez pour chaque série d'entraînement de musculation jusqu'à ce que votre activité soit terminée.

12 Après la dernière série, appuyez sur **START** pour arrêter le chronomètre de série.

13 Sélectionnez **Enregistrer**.

Activités en extérieur

L'appareil Descent est fourni avec des activités d'extérieur préchargées, comme la course à pied et le cyclisme. Le GPS est activé pour les activités d'extérieur. Vous pouvez ajouter de nouvelles activités en fonction des activités par défaut, telles que la marche ou l'aviron. Vous pouvez également ajouter des activités personnalisées à votre appareil (*Création d'une activité personnalisée*, page 15).

Affichage des informations sur les marées

⚠ AVERTISSEMENT

Les informations sur les marées ne sont fournies qu'à titre informatif. Il vous incombe de tenir compte des informations sur l'eau en général, de rester vigilant et de faire preuve de bon sens lorsque vous vous trouvez dans l'eau, sur l'eau ou aux abords d'un plan d'eau. Sinon, il risque un accident pouvant entraîner des blessures graves, voire mortelles.

Vous pouvez afficher des informations relatives à une station de marées, notamment le niveau de marée et l'heure de prochaines marées (hautes et basses).

1 À partir du cadran de la montre, appuyez sur le **START**.

2 Sélectionnez **Marées**.

3 Sélectionner une option :

- Pour utiliser votre position actuelle lorsque vous vous trouvez près d'une station de marées, sélectionnez **Rechercher > Position actuelle**.
- Pour sélectionner une position sur la carte, sélectionnez **Rechercher > Utiliser carte**.
- Pour saisir le nom d'une ville, sélectionnez **Rechercher > Recherche de ville**.
- Pour sélectionner une position enregistrée, sélectionnez **Rechercher > Positions enregistrées**.
- Pour saisir les coordonnées d'un lieu, sélectionnez **Rechercher > Coordonnées**.

Un graphique des marées sur 24 heures s'affiche pour la date actuelle, avec la hauteur de la marée actuelle ① ainsi que des informations au sujet de la prochaine marée ②.

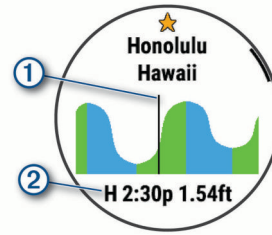

4 Appuyez sur **DOWN** pour afficher des informations sur les marées des prochains jours.

5 Appuyez sur **START**, puis sélectionnez **Aj. posit. aux fav.** pour enregistrer la station de marées (facultatif).

Affichage des données de vos activités à ski

Votre appareil enregistre le détail de chaque descente à ski ou en snowboard à l'aide de la fonction de descente automatique. Cette fonction est activée par défaut pour les activités de snowboard et de ski alpin. Elle enregistre automatiquement les nouvelles descentes à ski en fonction de vos mouvements. Le chrono se met en pause lorsque vous arrêtez la descente et lorsque vous êtes dans le télésiège. Le chrono reste en pause pendant toute la durée de la montée. Commencez à descendre la piste pour redémarrer le chrono. Vous pouvez afficher ces données depuis l'écran mis en pause ou lorsque le chrono est en marche.

1 Commencez à skier ou à pratiquer le snowboard.

2 Maintenez le bouton **MENU** enfoncé.

3 Sélectionnez **Afficher les descentes**.

4 Appuyez sur **UP** et **DOWN** pour afficher les données de votre dernière activité, de votre activité actuelle et de toutes vos activités.

Ces données incluent le temps, la distance parcourue, la vitesse maximale et moyenne et la descente totale.

Enregistrement d'une activité de ski de randonnée nordique

L'activité de ski de randonnée nordique vous permet de basculer manuellement entre les modes de suivi en montée et en descente afin que vous puissiez suivre avec précision vos statistiques.

1 À partir du cadran de la montre, appuyez sur **START**.

2 Sélectionnez **Ski de rando**.

3 Sélectionner une option :

- Si vous démarrez votre activité sur une montée, sélectionnez **Montée**.
- Si vous démarrez votre activité sur une descente, sélectionnez **Descente**.

4 Appuyez sur **START** pour lancer le chronomètre d'activité.

- 5 Appuyez sur **LAP** pour basculer entre les modes de suivi en montée et en descente.
- 6 Une fois votre activité terminée, appuyez sur **START** pour arrêter le compte à rebours.
- 7 Sélectionnez **Enregistrer**.

Utilisation du métronome

La fonction de métronome émet des tonalités à un rythme régulier pour vous aider à améliorer vos performances en vous entraînant à une cadence plus rapide, plus lente ou plus constante.

REMARQUE : cette fonction n'est pas disponible pour toutes les activités.

- 1 À partir du cadran de la montre, appuyez sur le **START**.
- 2 Sélectionnez une activité.
- 3 Maintenez le bouton **MENU** enfoncé.
- 4 Sélectionnez les paramètres de l'activité.
- 5 Sélectionnez **Métronome > État > Activé**.
- 6 Sélectionner une option :
 - Sélectionnez **Battements par minute** pour saisir une valeur basée sur la cadence que vous souhaitez respecter.
 - Sélectionnez **Fréq. alarmes** pour personnaliser la fréquence des battements.
 - Sélectionnez **Sons** pour personnaliser le son et la vibration du métronome.
- 7 Si besoin, sélectionnez **Aperçu** pour écouter la fonction de métronome avant de courir.
- 8 Allez courir (*Démarrage d'une activité, page 14*).
Le métronome démarre automatiquement.
- 9 Pendant votre course, appuyez sur **UP** ou **DOWN** pour voir l'écran du métronome.
- 10 Si besoin, maintenez le bouton **MENU** enfoncé pour modifier les paramètres du métronome.

Lecture de notifications sonores pendant une activité

Vous pouvez activer la lecture de messages d'état motivants sur votre appareil Descent Mk2i pendant vos séances de course ou autres activités. Les notifications sonores sont transmises à votre casque connecté via la technologie Bluetooth, s'il est compatible. Si ce n'est pas le cas, ces notifications sont lues sur votre smartphone couplé via l'application Garmin Connect. Lors de la lecture d'une notification sonore, le son de l'appareil ou du smartphone est désactivé pour que vous puissiez entendre la notification.

REMARQUE : cette fonction n'est pas disponible pour toutes les activités.

- 1 Maintenez le bouton **MENU** enfoncé.
- 2 Sélectionnez **Signaux sonores**.
- 3 Sélectionner une option :
 - Pour entendre une notification pour chaque circuit, sélectionnez **Alarme de circuit**.
REMARQUE : la notification sonore **Alarme de circuit** est activée par défaut.
 - Pour personnaliser les notifications en fonction des informations sur votre allure et votre vitesse, sélectionnez **Alarme d'allure/vitesse**.
 - Pour personnaliser les notifications en fonction des informations sur votre fréquence cardiaque, sélectionnez **Alarme fréquence cardiaque**.
 - Pour personnaliser les notifications en fonction de vos données de puissance, sélectionnez **Alarme puissance**.

- Pour entendre des notifications lorsque vous démarrez et arrêtez le chronomètre, notamment la fonction Auto Pause®, sélectionnez **Événements liés au chronomètre**.
- Pour que les alertes d'activité soient lues comme des notifications sonores, sélectionnez **Alertes d'activité**.
- Pour changer la langue ou le dialecte du guidage vocal, sélectionnez **Dialecte**.

Jumpmaster

AVERTISSEMENT

La fonction Jumpmaster s'adresse uniquement aux parachutistes confirmés. La fonction Jumpmaster ne doit pas être utilisée comme altimètre principal pour le parachutisme. Si vous n'entrez pas les informations de saut appropriées, vous risquez des blessures graves voire mortelles.

La fonction jumpmaster est conforme aux réglementations militaires relatives au calcul du point de largage à haute altitude (HARP). L'appareil détecte automatiquement le moment du saut pour entamer la navigation vers le point d'impact recherché (DIP) à l'aide du baromètre et du compas électronique.

Multisport

Les triathlètes, biathlètes et autres compétiteurs multisports apprécieront les activités multisports, comme le Triathlon ou le Swimrun. Pendant une activité multisport, vous pouvez passer d'une activité à une autre tout en continuant de visionner vos durée et distance totales. Par exemple, vous pouvez passer du vélo à la course à pied et afficher vos durée et distance totales pour la séance de vélo et de course à pied tout au long de l'activité multisport.

Vous pouvez personnaliser une activité multisport ou utiliser l'activité triathlon configurée par défaut pour un triathlon standard.

Entraînement au triathlon

Lorsque vous participez à un triathlon, vous pouvez utiliser l'activité « Triathlon » pour passer rapidement d'un segment de sport et de temps à l'autre et enregistrer l'activité.

- 1 À partir du cadran de la montre, appuyez sur le **START**.
- 2 Sélectionnez **Triathlon**.
- 3 Appuyez sur **START** pour lancer le chronomètre d'activité.
- 4 Appuyez sur **LAP** au début et à la fin de chaque transition.
La fonction de transition peut être activée ou désactivée pour les paramètres d'activité triathlon.
- 5 Une fois votre activité terminée, appuyez sur **STOP**, puis sélectionnez **Enregistrer**.

Création d'une activité multisport

- 1 À partir du cadran de la montre, appuyez sur le **START**.
- 2 Sélectionnez **Ajouter > Multisport**.
- 3 Sélectionnez un type d'activité multisport ou entrez un nom personnalisé.
Les noms d'activité en double contiennent un chiffre. Par exemple, Triathlon(2).
- 4 Sélectionnez deux activités ou plus.
- 5 Sélectionner une option :
 - Sélectionnez une option pour personnaliser des paramètres d'activité spécifiques. Vous pouvez, par exemple, choisir d'inclure ou non les transitions.
 - Sélectionnez **Terminé** pour enregistrer et utiliser l'activité multisport.
- 6 Sélectionnez **Oui** pour ajouter l'activité à la liste de vos favoris.

Natation

Terminologie de la natation

Longueur : un aller dans le bassin.

Intervalle : une ou plusieurs longueurs à la suite. Un nouvel intervalle débute après une phase de repos.

Mouvement : un mouvement correspond à un cycle complet du bras sur lequel vous portez l'appareil.

Swolf : votre score Swolf est la somme du temps et du nombre de mouvements qu'il vous faut pour effectuer une longueur. Par exemple, 30 secondes et 15 mouvements correspondent à un score Swolf de 45. Pour la nage en mer, lac ou rivière (eau libre), le swolf est calculé sur une distance de 25 mètres. Le score Swolf permet de mesurer l'efficacité de la nage et, comme au golf, plus votre score est faible, plus vous êtes performant.

Vitesse de nage critique (CSS) : votre vitesse de nage critique correspond à la vitesse de nage théorique que vous êtes capable de maintenir en continu sans vous épuiser. Vous pouvez vous aider de cette valeur pour établir votre allure d'entraînement et suivre vos progrès.

Types de nage

L'identification du type de nage est uniquement disponible pour la natation en piscine. Votre type de mouvement est identifié à la fin d'une longueur. Les différents types de mouvements s'affichent dans votre historique de natation et sur votre compte Garmin Connect. Vous pouvez également sélectionner le type de mouvement dans un champ de données personnalisé ([Personnalisation des écrans de données, page 48](#)).

Libre	Nage libre
Dos	Dos
Brasse	Brasse
Papillon	Papillon
Mixte	Plusieurs types de nages dans un même intervalle
Exercices	Utilisé avec la fonction d'enregistrement des exercices (Entraînements avec le journal d'entraînement, page 18)

Astuces pour les activités de natation

- Avant de démarrer une activité de natation en piscine, suivez les instructions à l'écran pour sélectionner la taille de la piscine ou entrer une taille personnalisée.

La prochaine fois que vous démarrerez une activité de natation en piscine, l'appareil utilisera cette taille de piscine. Vous pouvez maintenir le bouton MENU enfoncé, sélectionner les paramètres de l'activité, puis sélectionner Taille de la piscine pour modifier la taille.

- Appuyez sur **LAP** pour enregistrer une pause quand vous nagez en piscine.
L'appareil enregistre automatiquement vos longueurs et les intervalles de nage pour les activités de natation en piscine.
- Appuyez sur **LAP** pour enregistrer un intervalle quand vous nagez en eau libre.

Récupération pendant une séance en piscine

L'écran de récupération par défaut affiche deux calculs des temps de repos. Il affiche aussi le temps et la distance du dernier intervalle terminé.

REMARQUE : les données de natation ne sont pas enregistrées pendant une phase de récupération.

- Pendant votre activité de natation, appuyez sur **LAP** pour commencer une phase de récupération.
L'écran inverse l'affichage (texte blanc sur fond noir) et l'écran de récupération apparaît.
- Pendant une phase de récupération, appuyez sur **UP** ou **DOWN** pour afficher les autres écrans de données (facultatif).

- Appuyez sur **LAP** et continuez à nager.

- Répétez la procédure pour chaque intervalle de récupération supplémentaire.

Repos automatique

La fonction de repos automatique est uniquement disponible pour la natation en piscine. Votre appareil détecte automatiquement les moments de repos et affiche l'écran de repos. Si vous vous reposez plus de 15 secondes, l'appareil crée automatiquement un intervalle de repos. Quand vous recommencez à nager, l'appareil démarre automatiquement un nouvel intervalle de natation. Vous pouvez activer la fonction de repos automatique dans les options de l'activité ([Paramètres d'applications et d'activités, page 46](#)).

ASTUCE : pour optimiser les résultats lorsque vous utilisez la fonction de repos automatique, évitez de faire des mouvements avec vos bras pendant les temps de repos.

Si vous ne voulez pas utiliser la fonction de repos automatique, vous pouvez appuyer sur LAP pour marquer manuellement le début et la fin de chaque intervalle de repos.

Entraînements avec le journal d'entraînement

La fonction de journal d'entraînement est uniquement disponible pour la natation en piscine. Vous pouvez utiliser le paramètre de journal d'entraînement pour enregistrer manuellement les séances de battements de jambes, la nage à un bras ou tout autre type de nage autre que l'un des quatre types de nage principaux.

- Au cours de votre séance de piscine, appuyez sur **UP** ou **DOWN** pour afficher l'écran de journal d'entraînement.

- Appuyez sur **LAP** pour démarrer le chronomètre d'entraînement.

- Une fois l'intervalle d'entraînement terminé, appuyez sur **LAP**.

Le chrono d'entraînement s'arrête, mais celui de l'activité continue à enregistrer l'intégralité de la séance de natation.

- Sélectionnez la distance de l'entraînement terminé.

Les incréments de distance sont basés sur la taille du bassin sélectionnée pour le profil d'activité.

- Sélectionner une option :

- Pour débiter un autre intervalle d'entraînement, appuyez sur **LAP**.
- Pour débiter un intervalle de natation, appuyez sur **UP** ou **DOWN** et revenez aux écrans d'entraînement de natation.

Désactivation de la fréquence cardiaque au poignet pendant une activité de natation

La fréquence cardiaque au poignet est activée par défaut pour les activités de natation. L'appareil est aussi compatible avec l'accessoire HRM-Tri et l'accessoire HRM-Swim. Si des données de fréquence cardiaque au poignet et des données de fréquence cardiaque de la ceinture sont disponibles, votre appareil utilise les données de fréquence cardiaque de la ceinture.

- Dans le widget de fréquence cardiaque, maintenez le bouton **MENU** enfoncé.

REMARQUE : si besoin, ajoutez le widget à votre série de widgets ([Personnalisation de la série des widgets, page 51](#)).

- Sélectionnez **Options** > **Pendant la nage** > **Désactivé**.

Golf

Partie de golf

Avant de jouer au golf, il est recommandé de charger l'appareil ([Chargement de l'appareil, page 2](#)).

- À partir du cadran de la montre, appuyez sur le **START**.
- Sélectionnez **Golf**.

- 3 Sortez et patientez pendant que l'appareil recherche des satellites.
- 4 Faites votre choix dans la liste des parcours disponibles.
- 5 Si besoin, définissez la distance du driver.
- 6 Sélectionnez **Oui** pour que le score soit enregistré.
- 7 Sélectionnez une zone de départ.
- 8 Une fois votre partie terminée, appuyez sur **START**, puis sélectionnez **Terminer partie**.

Informations sur le trou

L'appareil affiche le trou que vous jouez actuellement et effectue la transition automatiquement lorsque vous passez à un nouveau trou.

REMARQUE : étant donné que l'emplacement du trou varie, l'appareil calcule la distance jusqu'au début, au milieu et au fond du green, mais pas jusqu'à l'emplacement du trou.

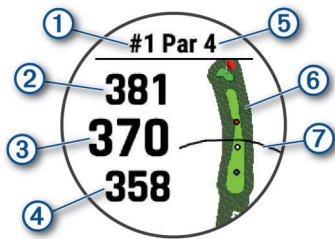

①	Numéro du trou en cours
②	Distance jusqu'au fond du green
③	Distance jusqu'au milieu du green
④	Distance jusqu'au début du green
⑤	Par pour le trou
⑥	Carte du green
⑦	Distance du driver à partir de la zone de départ

Mode Grands chiffres

Vous pouvez modifier la taille des chiffres sur l'écran d'informations du trou.

Maintenez le bouton **MENU** enfoncé, sélectionnez les paramètres de l'activité, puis sélectionnez **Grands chiffres**.

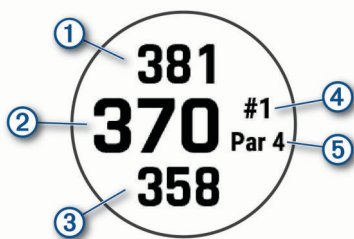

①	La distance jusqu'à l'arrière du green
②	La distance qui vous sépare du milieu du green ou de la position sélectionnée du trou
③	La distance jusqu'à l'avant du green
④	Le numéro du trou que vous jouez actuellement
⑤	Le par pour le trou que vous jouez actuellement

Mesure de la distance avec ciblage par bouton

Sur l'écran d'informations sur le trou, vous pouvez utiliser la fonction de ciblage par bouton pour mesurer la distance jusqu'à un point sur la carte.

- 1 Appuyez sur **UP** ou **DOWN** pour mesurer la distance jusqu'à la cible.

- 2 Si nécessaire, appuyez sur **+** ou **-** pour effectuer un zoom avant ou un zoom arrière.

Changement de trou

Vous pouvez changer de trou manuellement sur l'écran d'affichage du trou.

- 1 Pendant une partie de golf, appuyez sur **START**.
- 2 Sélectionnez **Changer de trou**.
- 3 Sélectionnez un trou.

Déplacement du drapeau

Vous pouvez regarder le green plus en détail et déplacer l'emplacement du trou.

- 1 Depuis l'écran d'informations du trou, appuyez sur **START**.
- 2 Sélectionnez **Déplacer le drapeau**.
- 3 Appuyez sur **UP** ou **DOWN** pour déplacer l'emplacement du trou.
- 4 Appuyez sur **START**.

Les distances sur l'écran d'informations sur le trou sont mises à jour pour indiquer le nouvel emplacement du trou.

L'emplacement du trou n'est sauvegardé que pour la partie en cours.

Affichage des coups mesurés

Pour que l'appareil détecte et mesure automatiquement vos coups, vous devez activer le suivi du score.

Votre appareil détecte et enregistre automatiquement vos coups. Chaque fois que vous jouez un coup sur fairway, l'appareil enregistre la distance du coup pour que vous puissiez la revoir plus tard.

ASTUCE : la fonction de détection automatique des coups donne de meilleurs résultats quand vous portez l'appareil sur le poignet avant et lorsque le contact avec la balle est franc. Les putts ne sont pas détectés.

- 1 Pendant une partie de golf, appuyez sur **START**.
- 2 Sélectionnez **Mesurer coup**.

La distance de votre dernier coup s'affiche.

REMARQUE : la distance se réinitialise automatiquement quand vous frappez à nouveau la balle, faites un putt sur le green ou passez au trou suivant.

- 3 Appuyez sur **DOWN** pour afficher toutes les distances de tir enregistrées.

Affichage des distances jusqu'aux layups et doglegs

Vous pouvez afficher la liste des distances jusqu'aux layups et doglegs pour les trous de par 4 ou 5. Les cibles personnalisées s'affichent également dans cette liste.

- 1 Depuis l'écran d'informations du trou, appuyez sur **START**.
- 2 Sélectionnez **Layups**.

Chaque layup et la distance jusqu'à chaque layup apparaissent à l'écran.

REMARQUE : les distances sont effacées de la liste au fur et à mesure que vous les parcourez.

Enregistrement de cibles personnalisées

Pendant une partie, vous pouvez enregistrer jusqu'à cinq cibles personnalisées pour chaque trou. Cette fonction est utile pour enregistrer des objets ou des obstacles qui ne figurent pas sur la carte. Vous pouvez afficher la distance jusqu'à ces cibles à partir de l'écran Layup et Dogleg (*Affichage des distances jusqu'aux layups et doglegs, page 19*).

- 1 Placez-vous près de la position que vous souhaitez enregistrer.

REMARQUE : vous ne pouvez pas enregistrer une cible éloignée du trou sélectionné.

- 2 Depuis l'écran d'informations du trou, appuyez sur **START**.

3 Sélectionnez **Cibles personnalisées**.

4 Sélectionnez un type de cible.

Sauvegarde du score

1 Depuis l'écran d'informations du trou, appuyez sur **START**.

2 Sélectionnez **Carte de score**.

La carte de score apparaît lorsque vous êtes sur le green.

3 Appuyez sur **UP** ou **DOWN** pour faire défiler les trous.

4 Appuyez sur **START** pour sélectionner un trou.

5 Appuyez sur **UP** ou **DOWN** pour régler le score.

Votre score total est mis à jour.

Mise à jour d'un score

1 Depuis l'écran d'informations du trou, appuyez sur **START**.

2 Sélectionnez **Carte de score**.

3 Appuyez sur **UP** ou **DOWN** pour faire défiler les trous.

4 Appuyez sur **START** pour sélectionner un trou.

5 Appuyez sur **UP** ou **DOWN** pour modifier le score pour ce trou.

Votre score total est mis à jour.

Réglage de la méthode d'attribution de score

Vous pouvez modifier la façon dont l'appareil sauvegarde le score.

1 Depuis l'écran d'informations sur le trou, maintenez la touche **MENU** enfoncée.

2 Sélectionnez les paramètres de l'activité.

3 Sélectionnez **Méthode d'attribution de score**.

4 Sélectionnez une méthode d'attribution de score.

A propos de l'attribution de score Stableford

Lorsque vous sélectionnez la méthode d'attribution de score Stableford (*Réglage de la méthode d'attribution de score*, page 20), les points sont attribués en fonction du nombre de coups utilisés par rapport au par. A la fin d'une partie, le score le plus élevé est gagnant. L'appareil attribue les points conformément aux règles de la United States Golf Association.

La carte de score pour une partie avec attribution de score Stableford affiche les points à la place des coups.

Points	Coups utilisés par rapport au par
0	2 ou plus au-dessus
1	1 au-dessus
2	Par
3	1 en dessous
4	2 en dessous
5	3 en dessous

Calcul de votre handicap

1 Depuis l'écran d'informations sur le trou, maintenez la touche **MENU** enfoncée.

2 Sélectionnez les paramètres de l'activité.

3 Sélectionnez **Score par handicap**.

4 Sélectionnez une option de score avec handicap :

- Sélectionnez **Handicap local** pour saisir le nombre de coups à soustraire de votre score total.
- Sélectionnez **IndexSlope** pour saisir l'index de handicap du joueur et le Slope du parcours afin de calculer un handicap de parcours.

5 Réglez votre handicap.

Activation du suivi des statistiques

La fonction Suivi des statistiques permet d'enregistrer des statistiques détaillées pendant vos parties de golf.

1 Depuis l'écran d'informations sur le trou, maintenez la touche **MENU** enfoncée.

2 Sélectionnez les paramètres de l'activité.

3 Sélectionnez **Suivi des statistiques** pour activer le suivi des statistiques.

Enregistrement de statistiques

Avant de pouvoir enregistrer des statistiques, vous devez activer le suivi des statistiques (*Activation du suivi des statistiques*, page 20).

1 Sélectionnez un trou sur la carte de score.

2 Saisissez le nombre de coups joués, puis appuyez sur **START**.

3 Définissez le nombre de putts joués, puis appuyez sur **START**.

4 Sélectionnez une option, si nécessaire :

REMARQUE : si vous jouez un par 3, les informations sur le fairway ne s'affichent pas.

- Si votre balle atteint le fairway, sélectionnez **Sur le fairway**.

- Si votre balle a manqué le fairway, sélectionnez **Raté à droite** ou **Raté à gauche**.

5 Si besoin, saisissez le nombre de coups de pénalité.

TruSwing™

Votre appareil est compatible avec le capteur TruSwing. Vous pouvez utiliser l'application TruSwing sur votre montre pour voir les métriques de swing enregistrées par votre capteur TruSwing. Pour plus d'informations, reportez-vous au manuel d'utilisation de votre capteur TruSwing www.garmin.com/manuals/truswing.

Utilisation de l'odomètre de golf

Vous pouvez utiliser l'odomètre pour enregistrer le temps, la distance et le nombre de pas effectués. L'odomètre débute et s'arrête automatiquement au départ ou à la fin d'une partie.

1 Depuis l'écran d'informations du trou, appuyez sur **START**.

2 Sélectionnez **Odomètre**.

3 Si besoin, sélectionnez **Réinitialiser** pour remettre l'odomètre à zéro.

Affichage de la distance PlaysLike

La fonction de distance « PlaysLike » prend en compte les dénivelés sur le parcours et affiche la distance exacte par rapport au green.

1 Depuis l'écran d'informations sur le trou, maintenez la touche **MENU** enfoncée.

2 Sélectionnez les paramètres de l'activité.

3 Sélectionnez **PlaysLike**.

Une icône s'affiche à côté de chaque distance.

▲	La distance de jeu est plus longue que prévu en raison du dénivelé du terrain.
■	La distance de jeu est conforme à ce qui est prévu.
▼	La distance de jeu est plus courte que prévu en raison du dénivelé du terrain.

Affichage de la direction vers le trou

La fonction PinPointer est un compas qui fournit une assistance directionnelle quand vous ne voyez pas le green. Cette fonction vous permet de faire un essai même si vous êtes dans les bois ou coincé dans un bunker.

REMARQUE : n'utilisez pas la fonction PinPointer à bord d'une voiturette. Des problèmes d'interférence avec la voiturette peuvent avoir une incidence sur la précision du compas.

1 Depuis l'écran d'informations du trou, appuyez sur **START**.

2 Sélectionnez **PinPointer**.

Une flèche indique l'emplacement du trou.

Démarrage d'une Expédition

Vous pouvez utiliser l'application **Expédition** pour prolonger l'autonomie de la batterie lors de l'enregistrement d'une activité de plusieurs jours.

- 1 À partir du cadran de la montre, appuyez sur le **START**.
- 2 Sélectionnez **Expédition**.
- 3 Appuyez sur **START** pour lancer le chronomètre d'activité.
L'appareil passe en mode économie d'énergie et collecte les points de tracé GPS une fois par heure. Pour optimiser l'autonomie de la batterie, l'appareil éteint tous les capteurs et accessoires, y compris la connexion à votre smartphone.

Modification de l'intervalle d'enregistrement des points de tracé

Pendant vos excursions, l'appareil enregistre, par défaut, un point de tracé GPS par heure. Vous pouvez modifier la fréquence d'enregistrement des points de tracé GPS. Si vous enregistrez moins souvent, vous optimisez l'autonomie de la batterie.

REMARQUE : pour optimiser l'autonomie de la batterie, aucun point de tracé GPS n'est enregistré après le coucher du soleil. Vous pouvez personnaliser cette option dans les paramètres de l'activité.

- 1 À partir du cadran de la montre, appuyez sur le **START**.
- 2 Sélectionnez **Expédition**.
- 3 Maintenez le bouton **MENU** enfoncé.
- 4 Sélectionnez les paramètres de l'activité.
- 5 Sélectionnez **Intervalle d'enregistrement**.
- 6 Sélectionnez une option.

Enregistrement manuel d'un point de tracé

Pendant une excursion, les points de tracé sont enregistrés automatiquement en fonction de l'intervalle d'enregistrement sélectionné. Vous pouvez enregistrer un point de tracé manuellement à tout moment.

- 1 Pendant une excursion, appuyez sur **UP** ou **DOWN** pour afficher la carte.
- 2 Appuyez sur **START**.
- 3 Sélectionnez **Ajouter un point**.

Affichage des points de tracé

- 1 Pendant une excursion, appuyez sur **UP** ou **DOWN** pour afficher la carte.
- 2 Appuyez sur **START**.
- 3 Sélectionnez **Afficher les points**.
- 4 Sélectionnez un point de tracé dans la liste.
- 5 Sélectionner une option :
 - Pour lancer la navigation vers le point de tracé, sélectionnez **Rallier**.
 - Pour afficher des informations détaillées sur le point de tracé, sélectionnez **Détails**.

Fonctionnalités connectées

Des fonctions connectées sont disponibles pour votre appareil Descent lorsque vous le connectez à un smartphone compatible via la technologie Bluetooth. Certaines de ces fonctions nécessitent l'installation de l'application Garmin Connect sur le smartphone connecté. Visitez le site www.garmin.com/apps pour plus d'informations. Certaines fonctions sont également disponibles lorsque vous connectez votre appareil à un réseau sans fil.

Notifications téléphoniques : affiche des notifications et des messages liés à votre téléphone sur votre montre Descent.

LiveTrack : permet à vos amis et à votre famille de suivre vos courses et vos entraînements en temps réel. Vous pouvez inviter des abonnés par e-mail ou sur les réseaux sociaux. Ils pourront ainsi consulter vos données en temps réel sur une page de suivi Garmin Connect.

GroupTrack : vous permet de suivre vos contacts en temps réel sur votre écran à l'aide de LiveTrack.

Téléchargements d'activité sur Garmin Connect : envoie automatiquement votre activité sur votre compte Garmin Connect Mobile dès la fin de son enregistrement.

Connect IQ : vous permet d'étendre la fonctionnalité de votre appareil à l'aide de nouveaux cadrans de montre, widgets, applications et champs de données.

Mises à jour logicielles : permet de mettre à jour le logiciel de votre appareil.

Météo : permet de visualiser les conditions météo actuelles et les prévisions.

capteurs Bluetooth : permet de connecter des capteurs Bluetooth compatibles, comme un moniteur de fréquence cardiaque.

Trouver mon téléphone : localise votre smartphone égaré qui est couplé avec votre appareil Descent et actuellement à sa portée.

Rechercher mon périphérique : localise votre appareil Descent égaré qui est couplé avec votre smartphone et actuellement à sa portée.

Activation des notifications Bluetooth

Avant d'activer des notifications, vous devez coupler l'appareil Descent avec un appareil mobile compatible (*Couplage de votre smartphone, page 2*).

- 1 Maintenez le bouton **MENU** enfoncé.
- 2 Sélectionnez **Téléphone > Smart Notifications > État > Activé**.
- 3 Sélectionnez **Lors d'une activité**.
- 4 Sélectionnez une préférence de notification.
- 5 Sélectionnez une préférence de son.
- 6 Sélectionnez **En dehors d'une activité**.
- 7 Sélectionnez une préférence de notification.
- 8 Sélectionnez une préférence de son.
- 9 Sélectionnez **Confidentialité**.
- 10 Sélectionnez une préférence de confidentialité.
- 11 Sélectionnez **Temporisation**.
- 12 Sélectionnez la durée d'affichage à l'écran de l'alerte en cas de nouvelle notification.
- 13 Sélectionnez **Signature** pour ajouter une signature à vos réponses aux SMS.

Affichage des notifications

- 1 Sur le cadran de la montre, appuyez sur **UP** ou **DOWN** pour afficher le widget des notifications.
- 2 Appuyez sur **START**.
- 3 Sélectionnez une notification.
- 4 Appuyez sur **DOWN** pour voir plus d'options.
- 5 Appuyez sur **BACK** pour revenir à l'écran précédent.

Réception d'un appel téléphonique entrant

Lorsque vous recevez un appel sur votre smartphone connecté, l'appareil Descent affiche le nom ou le numéro de téléphone de l'appelant.

- Pour accepter l'appel, sélectionnez **Accepter**.

REMARQUE : pour parler à la personne qui vous appelle, vous devez utiliser votre smartphone connecté.

- Pour refuser l'appel, sélectionnez **Refuser**.
- Pour refuser l'appel et envoyer immédiatement une réponse par message texte, sélectionnez **Répondre**, puis sélectionnez un message de la liste.

REMARQUE : cette fonction n'est disponible que si votre appareil est connecté à un smartphone Android™.

Réponse à un message texte

REMARQUE : cette fonction n'est disponible que pour les smartphones dotés de Android.

Lorsque vous recevez une notification de message texte sur votre appareil Descent, vous pouvez envoyer une réponse rapide que vous sélectionnez dans une liste de messages. Vous pouvez personnaliser vos messages dans l'application Garmin Connect.

REMARQUE : cette fonction envoie des messages texte en utilisant votre téléphone. Votre opérateur ou votre forfait peut appliquer des limites et des frais aux messages texte normaux. Contactez votre opérateur mobile pour plus d'informations sur les frais ou les limites appliqués aux messages texte.

- 1 Sur le cadran de la montre, appuyez sur **UP** ou **DOWN** pour afficher le widget des notifications.
- 2 Appuyez sur **START**, puis sélectionnez une notification de message texte.
- 3 Appuyez sur **DOWN**.
- 4 Sélectionnez **Répondre**.
- 5 Sélectionnez un message dans la liste.

Votre téléphone envoie le message sélectionné en tant que message texte SMS.

Gestion des notifications

Vous pouvez utiliser votre smartphone compatible pour gérer les notifications qui s'affichent sur votre appareil Descent Mk2i.

Sélectionner une option :

- Si vous utilisez un appareil iPhone®, accédez aux paramètres des notifications iOS® pour sélectionner les éléments à afficher sur l'appareil.
- Si vous utilisez un smartphone Android, à partir de l'application Garmin Connect, sélectionnez **Paramètres** > **Notifications**.

Désactivation de la connexion Bluetooth du smartphone

Vous pouvez désactiver la connexion Bluetooth du smartphone dans le menu des commandes.

REMARQUE : vous pouvez ajouter des options au menu des commandes (*Personnalisation du menu des commandes*, page 53).

- 1 Maintenez le bouton **LIGHT** enfoncé pour afficher le menu des commandes.
- 2 Sélectionnez  pour désactiver la connexion Bluetooth du smartphone sur votre appareil Descent.

Consultez le manuel d'utilisation de votre appareil mobile pour désactiver la technologie Bluetooth sur votre appareil mobile.

Activation et désactivation des alertes de connexion du smartphone

Vous pouvez configurer l'appareil Descent Mk2i pour qu'il vous alerte lorsque votre smartphone couplé se connecte et se déconnecte via la technologie Bluetooth.

REMARQUE : les alertes de connexion du smartphone sont désactivées par défaut.

- 1 Maintenez le bouton **MENU** enfoncé.

- 2 Sélectionnez **Téléphone** > **Alarmes**.

Localisation d'un appareil mobile perdu

Vous pouvez utiliser cette fonctionnalité pour localiser un appareil mobile perdu couplé via la technologie Bluetooth actuellement à portée.

REMARQUE : vous pouvez ajouter des options au menu des commandes (*Personnalisation du menu des commandes*, page 53).

- 1 Maintenez le bouton **LIGHT** enfoncé pour afficher le menu des commandes.
- 2 Sélectionnez .

L'appareil Descent commence à rechercher votre appareil mobile couplé. Une alerte sonore retentit sur votre appareil portable, la force du signal Bluetooth s'affiche sur l'écran de l'appareil Descent. La force du signal Bluetooth augmente à mesure que vous vous rapprochez de votre appareil portable.
- 3 Appuyez sur **BACK** pour arrêter la recherche.

Application Garmin Dive

L'application Garmin Dive vous permet de télécharger vos journaux de plongée à partir de votre appareil Garmin compatible. Vous pouvez ajouter des informations plus détaillées sur vos plongées, notamment les conditions environnementales, des photos, des notes et des équipiers de plongée. Vous pouvez utiliser la carte pour rechercher de nouveaux lieux de plongée et afficher les informations et photos partagées par les autres utilisateurs.

L'application Garmin Dive vous permet de synchroniser vos données avec votre compte Garmin Connect. Vous pouvez télécharger l'application Garmin Dive sur l'App Store de votre smartphone.

Garmin Connect

Votre compte Garmin Connect vous permet de suivre vos performances et de vous connecter avec vos amis. Il vous procure les outils nécessaires pour suivre, analyser et partager vos activités ainsi que pour encourager vos amis. Enregistrez vos activités quotidiennes, y compris vos courses, vos parcours de marche, de natation, d'escalade, vos parties de golf et bien plus encore.

Vous pouvez créer votre compte Garmin Connect gratuitement lorsque vous coupez votre appareil avec votre téléphone à l'aide de l'application Garmin Connect. Vous pouvez également créer un compte lors de la configuration de l'application Garmin Express (www.garmin.com/express).

Enregistrement de vos activités : après avoir terminé et enregistré une activité chronométrée avec votre appareil, vous pouvez l'envoyer à votre compte Garmin Connect et la conserver aussi longtemps que vous le voulez.

Analyse de vos données : vous pouvez afficher des informations plus précises sur vos activités physiques et de plein air, y compris la durée, la distance, la fréquence cardiaque, les calories brûlées, la cadence, la carte vue du dessus ainsi que des graphiques d'allure et de vitesse. Vous pouvez visualiser des données détaillées sur vos parties de golf, notamment des cartes de score, des statistiques et des informations de parcours. Des rapports personnalisables sont également disponibles.

REMARQUE : pour afficher certaines données, vous devez coupler un capteur sans fil en option avec votre appareil (*Couplage de vos capteurs sans fil*, page 57).



Suivi de votre progression : vous pouvez suivre vos pas quotidiens, participer à une rencontre sportive amicale avec vos contacts et réaliser vos objectifs.

Partage de vos activités : vous pouvez communiquer avec des amis et suivre leurs activités, ou publier des liens vers vos activités sur vos réseaux sociaux préférés.

Gestion de vos paramètres : vous pouvez personnaliser les paramètres de votre appareil et les paramètres utilisateur sur votre compte Garmin Connect.

Mise à jour du logiciel avec les applications de smartphone

Une fois votre appareil couplé avec votre smartphone (*Couplage de votre smartphone*, page 2), vous pouvez utiliser les applications Garmin Dive et Garmin Connect pour mettre à jour le logiciel de l'appareil.

Synchronisez votre appareil avec l'une des applications (*Synchronisation manuelle des données avec Garmin Connect*, page 23).

Lorsqu'une nouvelle version du logiciel est disponible, l'application l'envoie automatiquement sur votre appareil.

Mise à jour du logiciel à l'aide de Garmin Express

Avant de pouvoir mettre à jour le logiciel de votre appareil, vous devez télécharger et installer l'application Garmin Express, puis ajouter votre appareil (*Utilisation de Garmin Connect sur votre ordinateur*, page 23).

- 1 Connectez l'appareil à votre ordinateur à l'aide du câble USB. Lorsqu'une nouvelle version du logiciel est disponible, l'application Garmin Express l'envoie sur votre appareil.
- 2 Une fois que l'application Garmin Express a terminé l'envoi de la mise à jour, déconnectez l'appareil de votre ordinateur. Votre appareil installe la mise à jour.

Utilisation de Garmin Connect sur votre ordinateur

L'application Garmin Express connecte votre appareil à votre compte Garmin Connect via un ordinateur. Vous pouvez utiliser l'application Garmin Express pour télécharger vos données d'activité sur votre compte Garmin Connect et envoyer des données, telles que vos exercices ou programmes d'entraînements, du site Garmin Connect vers votre appareil. Vous pouvez également installer des mises à jour logicielles et gérer vos applications Connect IQ.

- 1 Connectez l'appareil à votre ordinateur à l'aide du câble USB.
- 2 Rendez-vous sur le site www.garmin.com/express.
- 3 Téléchargez puis installez l'application Garmin Express.
- 4 Ouvrez l'application Garmin Express et sélectionnez **Ajouter appareil**.
- 5 Suivez les instructions présentées à l'écran.

Synchronisation manuelle des données avec Garmin Connect

REMARQUE : vous pouvez ajouter des options au menu des commandes (*Personnalisation du menu des commandes*, page 53).

- 1 Maintenez le bouton **LIGHT** enfoncé pour afficher le menu des commandes.
- 2 Sélectionnez .

Garmin Explore™

Le site Web et l'application mobile Garmin Explore vous permettent de planifier des trajets et de stocker vos waypoints, itinéraires et pistes dans le cloud. Ils vous fournissent des outils de planification avancés en ligne et hors ligne pour que vous puissiez partager et synchroniser vos données sur votre appareil Garmin compatible. Vous pouvez utiliser l'application mobile pour télécharger des cartes à consulter hors ligne et naviguer où bon vous semble, sans recourir aux services cellulaires.

Vous pouvez télécharger l'application Garmin Explore depuis la boutique d'applications de votre smartphone ou en vous rendant sur explore.garmin.com.

Application Garmin Golf™

L'application Garmin Golf vous permet de télécharger des cartes de score depuis votre appareil Garmin compatible et d'afficher des statistiques détaillées ainsi que les analyses des coups. Les golfeurs peuvent s'affronter sur différents parcours avec l'application Garmin Golf. Plus de 41 000 parcours proposent un classement que n'importe quel joueur peut rejoindre. Vous pouvez créer un tournoi et inviter d'autres joueurs à se mesurer à vous.

L'application Garmin Golf vous permet de synchroniser vos données avec votre compte Garmin Connect. Vous pouvez télécharger l'application Garmin Golf sur l'App Store de votre smartphone.

Fonctions de suivi et de sécurité

⚠ ATTENTION

Les fonctions de détection d'incident et d'assistance sont des fonctions complémentaires qui ne doivent pas être utilisées en premier pour solliciter une aide d'urgence. L'application Garmin Connect ne contacte aucun service d'urgence à votre place.

L'appareil Descent Mk2i intègre des fonctions de suivi et de sécurité que vous devez configurer dans l'application Garmin Connect.

AVIS

Pour utiliser ces fonctions, vous devez être connecté à l'application Garmin Connect via la technologie Bluetooth. Vous pouvez indiquer des contacts d'urgence sur votre compte Garmin Connect.

Pour en savoir plus au sujet des fonctions de détection d'incident et d'assistance, rendez-vous sur le site garmin.com/safety.

Assistance : permet d'envoyer un message automatisé contenant votre nom, un lien LiveTrack et votre position GPS à vos contacts d'urgence.

Détection d'incident : quand l'appareil Descent Mk2i détecte un incident pendant une marche, une course ou une session de vélo en extérieur, il envoie un message automatisé, un lien LiveTrack ainsi que votre position GPS à vos contacts d'urgence.

LiveTrack : permet à vos amis et à votre famille de suivre vos courses et vos entraînements en temps réel. Vous pouvez

inviter des abonnés par e-mail ou sur les réseaux sociaux. Ils pourront ainsi consulter vos données en temps réel sur une page de suivi Garmin Connect.



Live Event Sharing : permet d'envoyer des messages à vos amis et à votre famille pendant un événement pour leur fournir des informations en temps réel.

REMARQUE : cette fonction n'est disponible que si votre appareil est connecté à un smartphone Android.

GroupTrack : vous permet de suivre vos contacts en temps réel sur votre écran à l'aide de LiveTrack.



Ajout de contacts d'urgence

Le numéro de téléphone des contacts d'urgence est utilisé par les fonctions de détection des incidents et d'assistance.

- 1 Dans l'application Garmin Connect, sélectionnez  ou .
- 2 Sélectionnez **Sécurité et suivi > Détection d'incident et assistance > Ajouter un contact d'urgence**.
- 3 Suivez les instructions présentées à l'écran.

Ajout de contacts

Vous pouvez ajouter jusqu'à 50 contacts dans l'application Garmin Connect. Les adresses e-mail des contacts peuvent être utilisées avec la fonction LiveTrack. Vous pouvez définir trois de ces contacts en tant que contacts d'urgence ([Ajout de contacts d'urgence, page 24](#)).

- 1 Dans l'application Garmin Connect, sélectionnez  ou .
- 2 Sélectionnez **Carnet de contacts**.
- 3 Suivez les instructions présentées à l'écran.

Une fois vos contacts ajoutés, vous devez synchroniser vos données pour appliquer les changements sur votre appareil Descent Mk2i ([Synchronisation manuelle des données avec Garmin Connect, page 23](#)).

Activation et désactivation de la détection d'incident

- 1 Maintenez le bouton **MENU** enfoncé.
- 2 Sélectionnez **Sécurité et suivi > Détection d'incident**.
- 3 Sélectionnez une activité.

REMARQUE : la fonction de détection d'incident n'est disponible que pour les activités de marche, de course et de vélo en extérieur.

Lorsque votre appareil Descent Mk2i avec GPS activé détecte un incident, l'application Garmin Connect peut envoyer automatiquement un SMS et un e-mail comportant votre nom et vos coordonnées GPS à vos contacts d'urgence. Un message s'affiche et vous indique que vos contacts seront informés dans les 30 secondes. Vous pouvez sélectionner **Annuler** avant la fin du compte à rebours pour annuler l'envoi du message.

Demande d'assistance

Avant de pouvoir demander de l'aide, vous devez définir des contacts d'urgence ([Ajout de contacts d'urgence, page 24](#)).

- 1 Maintenez le bouton **LIGHT** enfoncé.
- 2 Quand vous sentez trois vibrations, relâchez le bouton pour activer la fonction d'aide.

L'écran du compte à rebours s'affiche.

ASTUCE : vous pouvez sélectionner **Annuler** avant la fin du compte à rebours pour annuler l'envoi du message.

Démarrage d'une session GroupTrack

Avant de pouvoir démarrer une session GroupTrack, vous devez disposer d'un compte Garmin Connect, d'un smartphone compatible et de l'application Garmin Connect.

Ces instructions servent à démarrer une session GroupTrack avec les appareils Descent Mk2i. Si certains de vos contacts disposent de modèles compatibles différents, vous pouvez les voir sur la carte. Les autres appareils ne pourront peut-être pas afficher les cyclistes GroupTrack sur la carte.

- 1 Sortez et mettez l'appareil Descent Mk2i sous tension.
- 2 Coupez votre smartphone avec l'appareil Descent Mk2i ([Couplage de votre smartphone, page 2](#)).
- 3 Sur l'appareil Descent Mk2i, maintenez le bouton **MENU** enfoncé, puis sélectionnez **Sécurité et suivi > GroupTrack > Afficher sur la carte** pour afficher vos contacts sur l'écran de la carte.
- 4 Dans l'application Garmin Connect, dans le menu des paramètres, sélectionnez **Sécurité et suivi > LiveTrack > GroupTrack**.
- 5 Si vous avez plus d'un appareil compatible, sélectionnez-en un pour la session GroupTrack.
- 6 Sélectionnez **Visible pour > Toutes les connexions**.
- 7 Sélectionnez **Démarrer LiveTrack**.
- 8 Sur l'appareil Descent Mk2i, démarrez une activité.
- 9 Faites défiler l'écran jusqu'à la carte pour voir vos connexions.

ASTUCE : depuis la carte, vous pouvez maintenir le bouton **MENU** enfoncé et sélectionner **Connexions à proximité** pour afficher la distance, la direction, l'allure ou la vitesse de vos contacts dans la session GroupTrack.

Astuces pour les sessions GroupTrack

La fonction GroupTrack vous permet de suivre les autres personnes de votre groupe en utilisant LiveTrack directement sur l'écran. Tous les membres du groupe doivent faire partie de vos contacts sur votre compte Garmin Connect.

- Démarrez votre activité à l'extérieur avec le GPS.
- Coupez votre appareil Descent Mk2i avec votre téléphone à l'aide de la technologie Bluetooth.
- Dans le menu des paramètres de l'application Garmin Connect, sélectionnez **Contacts** pour mettre à jour la liste des contacts pour votre session GroupTrack.
- Assurez-vous que tous vos contacts couplent leur smartphone et démarrent une session LiveTrack dans l'application Garmin Connect.
- Assurez-vous que tous vos contacts sont à portée (40 km ou 25 mi.).
- Pendant une session GroupTrack, faites défiler la carte pour afficher vos contacts ([Ajout d'une carte à une activité, page 48](#)).

GroupTrack Paramètres

Maintenez le bouton **MENU** enfoncé et sélectionnez **Sécurité et suivi > GroupTrack**.

Afficher sur la carte : permet de visualiser des contacts sur l'écran de la carte pendant une session GroupTrack.

Types d'activité : permet de sélectionner les types d'activité à afficher sur l'écran de la carte pendant une session GroupTrack.

Fonctionnalités Wi-Fi® connectées

Envoi d'activités vers votre compte Garmin Connect : envoie automatiquement votre activité sur votre compte Garmin Connect Mobile dès la fin de son enregistrement.

Contenu audio : permet de synchroniser du contenu audio à partir de fournisseurs tiers.

Mises à jour logicielles : votre appareil télécharge et installe automatiquement la dernière mise à jour logicielle quand une connexion Wi-Fi est disponible.

Entraînements et plans d'entraînement : vous pouvez rechercher et sélectionner des entraînements et des programmes d'entraînement sur le site Garmin Connect. La prochaine fois que votre montre sera connectée en Wi-Fi, les fichiers seront envoyés dessus via la connexion sans fil.

Connexion à un réseau Wi-Fi

Vous devez connecter votre appareil à l'application Garmin Connect sur votre smartphone ou à l'application Garmin Express sur votre ordinateur avant de pouvoir vous connecter à un réseau Wi-Fi.

- 1 Maintenez le bouton **MENU** enfoncé.
- 2 Sélectionnez **Wi-Fi > Mes réseaux > Ajouter un réseau**. L'appareil affiche une liste des réseaux Wi-Fi à proximité.
- 3 Sélectionnez un réseau.
- 4 Si besoin, saisissez le mot de passe du réseau.

L'appareil se connecte au réseau et le réseau est ajouté à la liste des réseaux enregistrés. L'appareil se reconnecte à ce réseau automatiquement lorsqu'il est à portée.

Connect IQObjets

Vous pouvez ajouter des fonctions Connect IQ à votre montre provenant de Garmin et d'autres fournisseurs à l'aide de l'application Connect IQ. Vous pouvez aussi personnaliser votre appareil avec des cadrans de montre, des champs de données, des widgets et des applications.

REMARQUE : pour votre sécurité, les fonctions Connect IQ ne sont pas disponibles pendant la plongée. Ainsi, vous êtes sûrs que toutes les fonctionnalités de plongée fonctionnent comme prévu.

Cadrans de montre : permet de personnaliser l'apparence de l'horloge.

Champs de données : permet de télécharger de nouveaux champs de données qui proposent de nouvelles façons d'afficher les données de capteur, d'activité et d'historique. Vous pouvez ajouter des champs de données Connect IQ aux objets et pages intégrés.

Widgets : fournit des informations accessibles immédiatement, comme des données de capteur et des notifications.

Applications : ajoutez des objets interactifs à votre montre, comme de nouveaux types d'activité de plein air ou sportives.

Téléchargement d'objets Connect IQ

Avant de pouvoir télécharger des fonctions depuis l'application Connect IQ, vous devez coupler votre appareil Descent Mk2i avec votre smartphone (*Couplage de votre smartphone*, page 2).

- 1 Depuis la boutique d'applications sur votre smartphone, installez et ouvrez l'application Connect IQ.
- 2 Si nécessaire, sélectionnez votre appareil.
- 3 Sélectionnez un objet Connect IQ.
- 4 Suivez les instructions présentées à l'écran.

Téléchargement de fonctions Connect IQ sur votre ordinateur

- 1 Connectez l'appareil à votre ordinateur à l'aide d'un câble USB.
- 2 Rendez-vous sur apps.garmin.com et connectez-vous.
- 3 Sélectionnez une fonction Connect IQ et téléchargez-la.
- 4 Suivez les instructions présentées à l'écran.

Garmin Pay

La fonction Garmin Pay vous permet d'utiliser votre montre pour régler des achats dans les magasins participants à l'aide de cartes de crédit ou de débit d'une institution financière participante.

Configuration de votre portefeuille Garmin Pay

Vous pouvez ajouter une ou plusieurs cartes de crédit ou de débit à votre portefeuille Garmin Pay. Rendez-vous sur garmin.com/garminpay/banks pour consulter la liste des établissements bancaires participant au programme.

- 1 Dans l'application Garmin Connect, sélectionnez  ou **...**.
- 2 Sélectionnez **Garmin Pay > Démarrer**.
- 3 Suivez les instructions présentées à l'écran.

Règlement des achats avec votre montre

Avant de pouvoir utiliser votre montre pour régler vos achats, vous devez configurer au moins une carte de paiement.

Vous pouvez utiliser votre montre pour régler des achats dans un magasin participant.

- 1 Maintenez le bouton **LIGHT** enfoncé.
- 2 Sélectionnez .
- 3 Entrez votre code à quatre chiffres.
REMARQUE : si vous entrez un code erroné trois fois de suite, votre portefeuille se verrouille et vous devez réinitialiser votre code dans l'application Garmin Connect.

Votre carte de paiement utilisée récemment s'affiche.

- 4 Si vous avez ajouté plusieurs cartes à votre portefeuille Garmin Pay, sélectionnez **DOWN** pour changer de carte (facultatif).
- 5 Dans les 60 secondes qui suivent, maintenez votre montre près du lecteur de paiement, face à lui.
La montre vibre et affiche une coche lorsqu'elle a terminé de communiquer avec le lecteur.
- 6 Si nécessaire, suivez les instructions sur le lecteur de carte pour terminer la transaction.

ASTUCE : une fois que vous avez réussi à entrer votre code, vous pouvez effectuer des paiements sans code pendant 24 heures en portant votre montre. Si vous retirez la montre de votre poignet ou que vous désactivez le moniteur de fréquence cardiaque, vous devez entrer à nouveau le code pour pouvoir effectuer un paiement.

Ajout d'une carte à votre portefeuille Garmin Pay

Vous pouvez ajouter jusqu'à dix cartes de crédit ou de débit à votre portefeuille Garmin Pay.

- 1 Dans l'application Garmin Connect, sélectionnez  ou **...**.
- 2 Sélectionnez **Garmin Pay > :** > **Ajouter une carte**.
- 3 Suivez les instructions présentées à l'écran.

Une fois que la carte est ajoutée, vous pouvez sélectionner la carte sur votre montre lorsque vous effectuez un paiement.

Gestion de vos cartes Garmin Pay

Vous pouvez temporairement suspendre ou supprimer une carte.

REMARQUE : dans certains pays, les établissements bancaires qui participent au programme peuvent limiter les fonctions Garmin Pay.

- 1 Dans l'application Garmin Connect, sélectionnez  ou **...**.
- 2 Sélectionnez **Garmin Pay**.

- 3 Sélectionnez une carte.
- 4 Sélectionner une option :
 - Pour suspendre temporairement une carte ou annuler une suspension, sélectionnez **Suspendre la carte**.
La carte doit être active pour faire des achats avec votre appareil Descent Mk2i.
 - Pour supprimer la carte, sélectionnez .

Modification de votre code Garmin Pay

Vous devez connaître votre code actuel pour pouvoir le modifier. Si vous oubliez votre code, vous devez supprimer la fonction Garmin Pay de votre appareil Descent Mk2i, créer un nouveau mot de passe et saisir à nouveau les informations de votre carte.

- 1 Sur la page de l'appareil Descent Mk2i dans l'application Garmin Connect, sélectionnez **Garmin Pay > Changer de code**.

- 2 Suivez les instructions présentées à l'écran.

La prochaine fois que vous paierez à l'aide de votre appareil Descent Mk2i, vous devrez saisir le nouveau code.

Musique

Vous pouvez télécharger des pistes audio sur votre appareil pour écouter de la musique même lorsque votre smartphone n'est pas à portée de main. Les applications Garmin Connect et Garmin Express vous permettent de télécharger du contenu audio d'un fournisseur tiers ou à partir de votre ordinateur.

Vous pouvez utiliser les commandes musicales pour contrôler la lecture sur votre smartphone ou pour lire la musique stockée sur votre appareil. Pour écouter les pistes audio stockées sur votre appareil, vous devez connecter des écouteurs via la technologie Bluetooth.

Connexion à une source tierce

Avant de pouvoir télécharger de la musique ou d'autres fichiers audio sur votre montre compatible à partir d'une source tierce prise en charge, vous devez vous connecter à la source en question à l'aide de l'application Garmin Connect.

- 1 Dans l'application Garmin Connect, sélectionnez  ou **...**.
- 2 Sélectionnez **Appareils Garmin**, puis sélectionnez votre appareil.
- 3 Sélectionnez **Musique**.
- 4 Sélectionner une option :
 - Pour vous connecter à une source installée, sélectionnez une source et suivez les instructions à l'écran.
 - Pour vous connecter à une nouvelle source, sélectionnez **Télécharger des applications de musique** pour trouver une source, puis suivez les instructions à l'écran.

Téléchargement de contenu audio auprès d'une source tierce

Avant de pouvoir télécharger du contenu audio auprès d'une source tierce, vous devez vous connecter à un réseau Wi-Fi (*Connexion à un réseau Wi-Fi, page 25*).

- 1 Maintenez **DOWN** enfoncé à partir de n'importe quel écran pour accéder aux commandes de la musique.
- 2 Maintenez enfoncé le bouton **MENU**.
- 3 Sélectionnez **Sources de musique**.
- 4 Sélectionnez une source connectée.
- 5 Sélectionnez une liste de chansons ou un autre élément à télécharger sur l'appareil.

- 6 Si besoin, appuyez sur **BACK** jusqu'à être invité à synchroniser votre appareil au service, puis sélectionnez **Oui**.

REMARQUE : le téléchargement de contenu audio peut vider la batterie. Si le niveau de la batterie est faible, vous devrez peut-être connecter l'appareil à une source d'alimentation externe.

Téléchargement de contenu audio auprès de Spotify®

Avant de pouvoir télécharger du contenu audio auprès de Spotify, vous devez vous connecter à un réseau Wi-Fi (*Connexion à un réseau Wi-Fi, page 25*).

- 1 Maintenez le bouton **DOWN** enfoncé à partir de n'importe quel écran pour accéder aux commandes de la musique.
- 2 Maintenez le bouton **MENU** enfoncé.
- 3 Sélectionnez **Sources de musique > Spotify**.
- 4 Sélectionnez **Ajouter de la musique et des podcasts**.
- 5 Sélectionnez une liste de chansons ou un autre élément à télécharger sur l'appareil.

REMARQUE : le téléchargement de contenu audio peut vider la batterie. Si le niveau de la batterie est insuffisant, vous devrez peut-être connecter l'appareil à une source d'alimentation externe.

Les listes de chansons et autres éléments sélectionnés sont téléchargés sur l'appareil.

Changement de source de musique

- 1 Maintenez le bouton **DOWN** enfoncé à partir de n'importe quel écran pour accéder aux commandes de la musique.
- 2 Maintenez le bouton **MENU** enfoncé.
- 3 Sélectionnez **Sources de musique**.
- 4 Sélectionnez une source connectée.

Déconnexion d'une source tierce

- 1 Dans l'application Garmin Connect, sélectionnez  ou **...**.
- 2 Sélectionnez **Appareils Garmin**, puis sélectionnez votre appareil.
- 3 Sélectionnez **Musique**.
- 4 Sélectionnez une source tierce installée et suivez les instructions à l'écran pour déconnecter votre appareil de cette source tierce.

Téléchargement de contenu audio personnel

Avant de pouvoir envoyer de la musique personnelle sur votre appareil, vous devez installer l'application Garmin Express sur votre ordinateur (www.garmin.com/express).









Vous pouvez télécharger vos fichiers audio personnels, au format .mp3 et .aac par exemple, sur un appareil Descent Mk2i à partir de votre ordinateur.

- 1 Connectez l'appareil à votre ordinateur à l'aide du câble USB inclus.
- 2 Sur votre ordinateur, ouvrez l'application Garmin Express, sélectionnez votre appareil, puis sélectionnez **Musique**.
ASTUCE : sur un ordinateur Windows®, vous pouvez sélectionner  et accéder au dossier contenant vos fichiers audio. Sur un ordinateur Apple®, l'application Garmin Express utilise votre bibliothèque iTunes®.
- 3 Dans la liste **Ma musique** ou **Bibliothèque iTunes**, sélectionnez une catégorie de fichier audio, comme chansons ou listes de chansons.
- 4 Cochez la case des fichiers audio, puis sélectionnez **Envoyer vers l'appareil**.
- 5 Si besoin, dans la liste Descent Mk2i, sélectionnez une catégorie, cochez les cases, puis sélectionnez **Supprimer de l'appareil** pour supprimer des fichiers audio.

Ecoute de musique

- 1 Maintenez **DOWN** enfoncé à partir de n'importe quel écran pour accéder aux commandes de la musique.
- 2 Connectez votre casque via la technologie Bluetooth (*Branchement du casque Bluetooth, page 27*).
- 3 Maintenez enfoncé le bouton **MENU**.
- 4 Sélectionnez **Sources de musique** et choisissez une option :
 - Pour écouter de la musique téléchargée sur la montre depuis votre ordinateur, sélectionnez **Ma musique** (*Téléchargement de contenu audio personnel, page 26*).
 - Pour contrôler la lecture de la musique sur votre smartphone, sélectionnez **Contrôler sur le téléphone**.
 - Pour écouter la musique provenant d'une source tierce, sélectionnez le nom de cette source.
- 5 Sélectionnez **⏮** pour accéder aux commandes du lecteur audio.

Commandes du lecteur audio

	Sélectionnez cette icône pour gérer certaines sources tierces.
	Sélectionnez cette icône pour parcourir les fichiers audio et les listes de chansons de la source sélectionnée.
	Sélectionnez cette touche pour régler le volume.
	Sélectionnez cette touche pour lire et mettre en pause le fichier audio en cours.
	Sélectionnez cette touche pour passer au fichier suivant dans la liste de chansons. Maintenez cette touche enfoncée pour faire avance rapide dans le fichier audio en cours.
	Sélectionnez cette touche pour redémarrer le fichier audio en cours. Sélectionnez deux fois cette touche pour passer au fichier audio précédent dans la liste de chansons. Maintenez cette touche enfoncée pour revenir en arrière dans le fichier audio en cours.
	Sélectionnez cette touche pour modifier le mode de répétition.
	Sélectionnez cette touche pour modifier le mode de lecture aléatoire.

Branchement du casque Bluetooth

Pour écouter la musique téléchargée sur votre appareil Descent Mk2i, vous devez connecter un casque via la technologie Bluetooth.

- 1 Placez votre casque à moins de 2 m (6,6 pi) de votre appareil.
- 2 Activez le mode de couplage sur les écouteurs.
- 3 Maintenez enfoncé **MENU**.
- 4 Sélectionnez **Musique > Casque > Ajouter nouveau**.
- 5 Sélectionnez vos écouteurs pour terminer le couplage.

Changement du mode Audio

Vous pouvez basculer entre le mode de lecture de musique mono et stéréo.

- 1 Maintenez le bouton **MENU** enfoncé.
- 2 Sélectionnez **Musique > Audio**.
- 3 Sélectionnez une option.

Fonctions de fréquence cardiaque

L'appareil Descent Mk2i dispose d'un moniteur de fréquence cardiaque au poignet et est aussi compatible avec les ceintures cardio-fréquences textiles (vendues séparément). Vous pouvez voir les données sur la fréquence cardiaque sur le widget de fréquence cardiaque. Si des données de fréquence

cardiaque au poignet et des données de fréquence cardiaque de la ceinture sont disponibles lorsque vous démarrez une activité, votre appareil utilise les données de fréquence cardiaque de la ceinture.

Fréquence cardiaque au poignet

Port de l'appareil

- Portez l'appareil autour du poignet, au-dessus de l'os.
REMARQUE : l'appareil doit être suffisamment serré, mais rester confortable. Pour optimiser les relevés de fréquence cardiaque, l'appareil ne doit pas bouger pendant que vous courez ni pendant vos entraînements. Pour effectuer un relevé avec l'oxymètre de pouls, vous devez rester immobile.

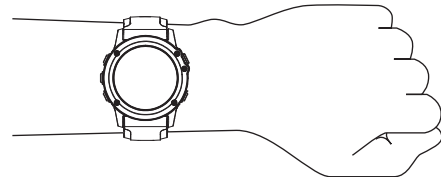

REMARQUE : lorsque vous plongez, l'appareil doit rester en contact avec votre peau, et ne doit pas percuter d'autres appareils à bracelet.

REMARQUE : le capteur optique est situé à l'arrière de l'appareil.

- Voir *Astuces en cas de données de fréquence cardiaque inexacts, page 27* pour plus d'informations au sujet de la fréquence cardiaque au poignet.
- Voir *Conseils pour résoudre les problèmes liés aux données de l'oxymètre de pouls, page 36* pour plus d'informations au sujet du capteur de l'oxymètre de pouls.
- Pour en savoir plus sur la précision, rendez-vous sur garmin.com/ataccuracy.
- Pour en savoir plus au sujet du port et de l'entretien de l'appareil, rendez-vous sur le site www.garmin.com/fitandcare.

Astuces en cas de données de fréquence cardiaque inexacts

Si les données de fréquence cardiaque manquent de fiabilité ou ne s'affichent pas, vous pouvez utiliser ces astuces.

- Nettoyez et séchez votre bras avant d'installer l'appareil.
- Évitez de mettre de la crème solaire, des lotions ou des répulsifs pour insectes sous l'appareil.
- Veillez à ne pas griffer le capteur de fréquence cardiaque situé à l'arrière de l'appareil.
- Portez l'appareil autour du poignet, au-dessus de l'os. L'appareil doit être suffisamment serré, mais rester confortable.
- Attendez que l'icône ♥ soit pleine avant de débiter votre activité.
- Echauffez-vous 5 à 10 minutes et attendez que la fréquence cardiaque soit détectée avant de commencer votre activité.
REMARQUE : dans les environnements froids, échauffez-vous à l'intérieur.
- Rincez l'appareil à l'eau claire après chaque entraînement.

Affichage du widget Fréquence cardiaque

- 1 À partir du cadran de la montre, appuyez sur **UP** ou **DOWN** pour afficher le widget de fréquence cardiaque.
REMARQUE : si besoin, ajoutez le widget à votre série de widgets (*Personnalisation de la série des widgets, page 51*).
- 2 Appuyez sur **START** pour afficher votre fréquence cardiaque actuelle en battements par minute (bpm) et un graphique

représentant votre fréquence cardiaque pour les 4 dernières heures.

- 3 Appuyez sur **DOWN** pour afficher votre fréquence cardiaque moyenne au repos au cours des 7 derniers jours.

Diffusion de la fréquence cardiaque aux Garmin appareils

Vous pouvez diffuser la fréquence cardiaque depuis votre appareil Descent Mk2i et la consulter sur vos appareils couplés Garmin.

REMARQUE : la diffusion des données de fréquence cardiaque diminue l'autonomie de la batterie.

- 1 Dans le widget de fréquence cardiaque, maintenez le bouton **MENU** enfoncé.

- 2 Sélectionnez **Options > Diffusion de la FC**.

L'appareil Descent Mk2i démarre la diffusion de la fréquence cardiaque et l'icône (♥) s'affiche.

REMARQUE : vous pouvez afficher uniquement le widget de fréquence cardiaque pendant la diffusion des données de fréquence cardiaque à partir du widget de fréquence cardiaque.

- 3 Couplez votre appareil Descent Mk2i avec votre appareil compatible Garmin ANT+.

REMARQUE : les instructions de couplage sont différentes en fonction des modèles de Garmin compatibles. Reportez-vous au manuel d'utilisation.

ASTUCE : pour arrêter de diffuser vos données de fréquence cardiaque, appuyez sur n'importe quel bouton et sélectionnez Oui.

Diffusion des données de fréquence cardiaque au cours d'une activité

Vous pouvez configurer votre appareil Descent Mk2i pour diffuser automatiquement vos données de fréquence cardiaque lorsque vous démarrez une activité. Par exemple, vous pouvez diffuser vos données de fréquence cardiaque sur l'appareil Edge® lors d'une course à vélo, ou sur une caméra embarquée VIRB® lors d'une activité.

REMARQUE : la diffusion des données de fréquence cardiaque diminue l'autonomie de la batterie.

REMARQUE : la diffusion des données de fréquence cardiaque n'est pas possible pendant une plongée.

- 1 Dans le widget de fréquence cardiaque, maintenez **MENU** enfoncé.

- 2 Sélectionnez **Options > Diffusion pdt une activité**.

- 3 Démarrez une activité ([Démarriage d'une activité, page 14](#)).

L'appareil Descent Mk2i commence à diffuser vos données de fréquence cardiaque en arrière-plan.

REMARQUE : aucun élément n'indique que l'appareil diffuse votre fréquence cardiaque lors d'une activité.

- 4 Couplez votre appareil Descent Mk2i avec votre appareil compatible Garmin ANT+.

REMARQUE : les instructions de couplage sont différentes en fonction des modèles de Garmin compatibles. Reportez-vous au manuel d'utilisation.

ASTUCE : pour interrompre la diffusion de vos données de fréquence cardiaque, arrêtez l'activité ([Arrêt d'une activité, page 15](#)).

Configuration d'une alerte de fréquence cardiaque anormale

⚠ ATTENTION

Cette fonction émet une alerte uniquement lorsque votre fréquence cardiaque dépasse le nombre de battements par minute que vous avez défini ou descend en dessous de cette valeur après une certaine période d'inactivité. Cette fonction ne

vous signale pas d'éventuels problèmes cardiaques et n'a pas été conçue pour traiter ni diagnostiquer une maladie ou un problème médical. En cas de problème cardiaque, consultez toujours votre médecin.

Vous pouvez définir la valeur du seuil de fréquence cardiaque.

- 1 Dans le widget de fréquence cardiaque, maintenez le bouton **MENU** enfoncé.

- 2 Sélectionnez **Options > Alertes de FC anormale**.

- 3 Sélectionnez **Alarme élevée** ou **Alarme basse**.

- 4 Définissez la valeur du seuil de fréquence cardiaque.

Chaque fois que votre fréquence cardiaque passe au-dessus ou en dessous de la valeur définie pour ce seuil, un message s'affiche et l'appareil vibre.

Désactivation du moniteur de fréquence cardiaque au poignet

La valeur par défaut du paramètre FC au poignet est Auto. L'appareil utilise automatiquement le moniteur de fréquence cardiaque au poignet, sauf si vous couplez un moniteur de fréquence cardiaque ANT+ à l'appareil.

REMARQUE : la désactivation du moniteur de fréquence cardiaque au poignet entraîne également la désactivation de l'oxymètre de pouls. Vous pouvez effectuer un relevé manuel à partir du widget Oxymètre de pouls.

- 1 Dans le widget de fréquence cardiaque, maintenez le bouton **MENU** enfoncé.

- 2 Sélectionnez **Options > État > Désactivé**.

Dynamiques de course à pied

Vous pouvez utiliser votre appareil Descent compatible couplé avec l'accessoire HRM-Tri ou un autre accessoire de dynamiques de course pour obtenir un retour en temps réel sur votre technique de course.

L'accessoire de dynamiques de course dispose d'un accéléromètre permettant de mesurer les mouvements de votre buste afin de calculer six données de course différentes.

Cadence : la cadence correspond au nombre de pas par minute. Elle indique le nombre total de pas (pied gauche et pied droit regroupés).

Oscillation verticale : l'oscillation verticale correspond au rebond lorsque vous courez. Elle indique le mouvement vertical de votre torse, en centimètres.

Temps de contact au sol : le temps de contact au sol correspond au temps passé le pied posé au sol à chaque pas lors de votre course à pied. Il est exprimé en millisecondes.

REMARQUE : le temps de contact avec le sol et l'équilibre au temps de contact au sol ne sont pas calculés lorsque vous marchez.

Équilibre du temps de contact au sol : l'équilibre du temps de contact au sol affiche l'équilibre gauche/droite de votre temps de contact au sol lorsque vous courez. Il s'affiche sous forme de pourcentage. Par exemple, 53,2 avec une flèche pointant vers la gauche ou vers la droite.

Longueur de foulée : la longueur de foulée correspond à la longueur de votre foulée d'un pas à un autre. Elle est exprimée en mètres.

Rapport vertical : Le rapport vertical est le ratio de votre oscillation verticale par rapport à votre longueur de foulée. Il s'affiche sous forme de pourcentage. Si ce rapport est faible, cela indique généralement que votre condition physique de coureur est bonne.

Entraînement avec dynamiques de course

Avant de pouvoir accéder aux dynamiques de course, vous devez porter un accessoire de dynamiques de course, comme

l'accessoire HRM-Tri, et le coupler avec votre appareil (*Couplage de vos capteurs sans fil*, page 57).

- 1 Maintenez le bouton **MENU** enfoncé.
- 2 Sélectionnez **Activités et applications**.
- 3 Sélectionnez une activité.
- 4 Sélectionnez les paramètres de l'activité.
- 5 Sélectionnez **Écrans de données > Ajouter nouveau**.

- 6 Sélectionnez un écran de dynamiques de course.

REMARQUE : l'écran de dynamiques de course n'est pas disponible pour toutes les activités.

- 7 Allez courir (*Démarrage d'une activité*, page 14).
- 8 Appuyez sur **UP** ou **DOWN** pour ouvrir l'écran de dynamiques de course et voir vos métriques.

Jauges de couleur et données de dynamique de course

Les écrans des dynamiques de course affichent une jauge de couleur pour la mesure principale. Vous pouvez afficher la cadence, l'oscillation verticale, le temps de contact avec le sol, l'équilibre de temps de contact avec le sol ou le rapport vertical comme métrique principale. La jauge de couleur indique la façon dont vos données de dynamique de course se situent par rapport aux autres coureurs. Les zones de couleur sont basées sur des centiles.

Garmin a mené des recherches sur de nombreux coureurs de tous les niveaux. Les valeurs de données dans les zones rouge et orange correspondent généralement aux coureurs débutants ou lents. Les valeurs de données dans les zones verte, bleue et violette correspondent généralement aux coureurs confirmés ou rapides. Les coureurs confirmés tendent à montrer des temps de contact avec le sol plus courts, une oscillation verticale moins élevée, un rapport vertical moins élevé et une cadence plus soutenue que les coureurs débutants. Toutefois, les coureurs plus grands montrent généralement une cadence plus lente, des foulées plus longues et une oscillation verticale plus élevée. Le rapport vertical correspond à l'oscillation verticale divisée par la longueur de la foulée. Il n'a aucun rapport avec la hauteur.

Rendez-vous sur www.garmin.com/runningdynamics pour plus d'informations sur les dynamiques de course. Pour des théories et des interprétations complémentaires sur les données relatives aux dynamiques de course, vous pouvez vous reporter à des publications et des sites Web de renom consacrés à la course à pied.

Zone de couleur	Centile dans zone	Plage de cadences	Plage de temps de contact avec le sol
Violet	>95	>183 ppm	<218 ms
Bleu	70–95	174–183 ppm	218–248 ms
Vert	30–69	164–173 ppm	249–277 ms
Orange	5–29	153–163 ppm	278–308 ms
Rouge	<5	<153 ppm	>308 ms

Données sur l'équilibre de temps de contact avec le sol

L'équilibre de temps de contact avec le sol mesure votre symétrie de course et s'affiche sous forme de pourcentage de votre temps total de contact avec le sol. Ainsi, une valeur de 51,3 % avec une flèche pointant vers la gauche indique que le coureur passe plus de temps au sol avec le pied gauche. Si l'écran affiche deux nombres, par exemple 48–52, 48 % représente le pied gauche et 52 % le pied droit.

Zone de couleur	Rouge	Orange	Vert	Orange	Rouge
Symétrie	Mauvais	Bien	Bon	Bien	Mauvais
Pourcentage des autres coureurs	5%	25%	40 %	25%	5%
Équilibre du temps de contact au sol	>52,2 % G	50,8-52,2 % G	50,7 % G–50,7 % D	50,8-52,2% D	>52,2 % D

Lors des phases de développement et de test des dynamiques de course, l'équipe Garmin a découvert qu'il existait des corrélations entre les occurrences de blessures et les déséquilibres importants de certains coureurs. De nombreux coureurs ont tendance à s'éloigner d'un équilibre de temps de contact avec le sol parfait quand le terrain est en pente. La plupart des entraîneurs considèrent qu'il est préférable d'avoir des appuis symétriques pour courir. Les coureurs de haut niveau ont tendance à avoir une foulée rapide et équilibrée.

Vous pouvez afficher la jauge de couleur ou les champs de données pendant votre course ou consulter le résumé dans votre compte Garmin Connect après votre entraînement. Comme les autres données de dynamiques de course, l'équilibre de temps de contact avec le sol est une mesure quantitative conçue pour vous aider à comprendre votre profil de course.

Données d'oscillation verticale et de rapport vertical

Les plages de données pour l'oscillation verticale et le rapport vertical varient légèrement en fonction du capteur et de sa position, à savoir sur votre poitrine (accessoires HRM-Tri et HRM-Run™) ou à votre taille (accessoire Running Dynamics Pod).

Zone de couleur	Centile dans zone	Plage pour l'oscillation verticale sur la poitrine	Plage pour l'oscillation verticale à la taille	Rapport vertical sur la poitrine	Rapport vertical à la taille
Violet	>95	<6,4 cm	<6,8 cm	<6,1 %	<6,5 %
Bleu	70–95	6,4–8,1 cm	6,8–8,9 cm	6,1–7,4 %	6,5–8,3 %
Vert	30–69	8,2–9,7 cm	9,0–10,9 cm	7,5–8,6 %	8,4–10,0 %
Orange	5–29	9,8–11,5 cm	11,0–13,0 cm	8,7–10,1 %	10,1–11,9 %
Rouge	<5	>11,5 cm	>13,0 cm	>10,1 %	>11,9 %

Astuces en cas de données manquantes sur les dynamiques de course

Si les données relatives aux dynamiques de course ne s'affichent pas, vous pouvez utiliser ces astuces.

- Assurez-vous de disposer d'un accessoire de dynamiques de course, comme un accessoire HRM-Tri.

Les accessoires dotés des dynamiques de course sont signalés par le logo  sur la face avant du module.

- Couplez une nouvelle fois l'accessoire de dynamiques de course avec votre appareil Descent, en suivant les instructions.
- Si les données relatives aux dynamiques de course n'affichent que des zéros, assurez-vous que l'accessoire est porté dans le bon sens.

REMARQUE : l'équilibre et le temps de contact au sol s'affichent uniquement lorsque vous courez. Il n'est pas calculé lorsque vous marchez.

Mesures des performances

Les mesures de performances sont des estimations vous permettant de suivre et de comprendre vos entraînements ainsi que vos performances de course. Ces mesures impliquent que vous fassiez quelques activités utilisant un moniteur de fréquence cardiaque au poignet ou une ceinture cardio-fréquencesmètre textile compatible. Pour obtenir la mesure de vos performances de cyclisme, vous devez disposer d'un moniteur de fréquence cardiaque et d'un capteur de puissance.

Les estimations sont fournies et prises en charge par Firstbeat. Pour plus d'informations, rendez-vous sur le site garmin.com/running-data/running.

REMARQUE : au début, les estimations peuvent manquer de précision. Pour en savoir plus sur vos performances, vous devez effectuer plusieurs activités avec votre appareil.

VO2 max. : la VO2 max correspond au volume maximum d'oxygène (en millilitres) que vous pouvez consommer par minute et par kilogramme de votre corps lors de vos meilleures performances.

Prévisions de temps de course : votre appareil s'appuie sur l'estimation de votre VO2 max. et sur votre historique d'entraînement pour fournir un temps de course cible en fonction de votre condition physique actuelle.

Test d'effort VFC : le test d'effort VFC (variabilité de fréquence cardiaque) nécessite une ceinture cardio-fréquencesmètre textile Garmin. L'appareil enregistre la variabilité de votre fréquence cardiaque lorsque vous êtes immobile pendant 3 minutes. Il donne votre niveau d'effort global. Il s'inscrit sur une échelle de 1 à 100, et un score peu élevé indique un plus faible niveau d'effort.

Condition physique : votre condition est évaluée en temps réel après une activité de 6 à 20 minutes. En l'ajoutant à vos champs de données, vous pouvez vérifier votre condition physique pendant le reste de votre activité. Votre appareil compare votre condition en temps réel à votre niveau physique moyen.

Seuil fonctionnel de puissance (FTP) : l'appareil utilise les informations de votre profil utilisateur saisies lors du réglage initial pour estimer votre FTP. Pour un résultat plus précis, vous pouvez réaliser un test guidé.

Seuil lactique : pour obtenir votre seuil lactique, vous devez disposer d'un moniteur de fréquence cardiaque pectoral. Le seuil lactique est le moment où vos muscles commencent à fatiguer rapidement. Votre appareil mesure votre niveau de seuil lactique en se basant sur les données de votre fréquence cardiaque et votre vitesse.

Désactivation des notifications de performance

Certaines notifications de performance s'affichent à la fin d'une activité. Certaines notifications de performance s'affichent pendant une activité ou lorsque vous effectuez une nouvelle mesure de performance, comme une nouvelle estimation de votre VO2 max. Vous pouvez désactiver la fonction Condition de performances pour éviter de recevoir certaines de ces notifications.

- 1 Maintenez enfoncé le bouton **MENU**.
- 2 Sélectionnez **Métriques physiologiques > Conditions physique**.

Détection automatique des mesures de performances

La fonction Détection automatique est activée par défaut. L'appareil peut détecter automatiquement votre fréquence cardiaque maximale et votre seuil lactique pendant une activité. Lorsqu'il est couplé avec un capteur de puissance compatible, l'appareil peut détecter automatiquement votre seuil fonctionnel de puissance (FTP) lors d'une activité.

REMARQUE : l'appareil détecte une fréquence cardiaque maximale uniquement lorsque votre fréquence cardiaque est supérieure à la valeur définie dans votre profil utilisateur.

- 1 Maintenez le bouton **MENU** enfoncé.
- 2 Sélectionnez **Métriques physiologiques > Détection automatique**.
- 3 Sélectionnez une option.

Synchronisation des activités et des mesures de performance

Vous pouvez synchroniser des activités et des mesures de performance à partir d'autres appareils Garmin vers votre appareil Descent Mk2i via votre compte Garmin Connect. Ceci permet à votre appareil de refléter plus précisément votre statut d'entraînement et votre condition physique. Par exemple, vous pouvez enregistrer une activité de cyclisme avec un appareil Edge, puis afficher les détails de l'activité et la charge d'entraînement globale sur votre appareil Descent Mk2i.

- 1 Maintenez le bouton **MENU** enfoncé.
- 2 Sélectionnez **Métriques physiologiques > TrueUp**.

Lorsque vous synchronisez votre appareil avec votre smartphone, les activités récentes et les mesures de performance issues de vos autres appareils Garmin s'affichent sur votre appareil Descent Mk2i.



A propos des estimations de la VO2 max

La VO2 max correspond au volume maximum d'oxygène (en millilitres) que vous pouvez consommer par minute et par kilogramme de votre corps lors de vos meilleures performances. Plus simplement, la VO2 max représente vos performances sportives et devrait augmenter au fur et à mesure que votre forme physique s'améliore. Pour que l'appareil Descent Mk2i puisse estimer votre VO2 max., vous devez porter un moniteur de fréquence cardiaque au poignet ou une ceinture cardio-fréquencesmètre textile compatible. L'appareil propose des estimations de la VO2 max distinctes pour la course à pied et le vélo. Pour obtenir une estimation précise de votre VO2 max., vous devez soit courir en extérieur avec un GPS ou pédaler avec un capteur de puissance compatible à vitesse modérée pendant plusieurs minutes.

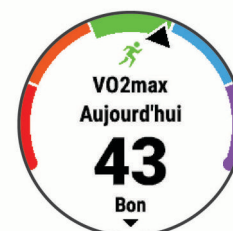
Sur l'appareil, l'estimation de votre VO2 max. s'affiche sous la forme d'un chiffre, d'une description et d'un niveau sur une jauge colorée. Sur votre compte Garmin Connect vous pouvez voir d'autres détails sur l'estimation de votre VO2 max., y compris votre âge physique. Votre âge physique vous permet de comparer votre condition physique avec celle d'autres personnes du même sexe et du même âge que vous. Plus vous vous entraînez et plus votre âge physique a des chances de baisser avec le temps.



Violet	Supérieur
Bleu	Excellent

 Vert	Bon
 Orange	Bien
 Rouge	Mauvais

Les données de VO2 max. sont fournies par FirstBeat. Les analyses de la VO2 max. sont fournies avec l'autorisation de The Cooper Institute®. Pour en savoir plus, consultez l'annexe (*Notes standard de la VO2 max.*, page 68) et rendez-vous sur le site www.CooperInstitute.org.

Consultation de l'estimation de votre VO2 max. pour la course à pied

Cette fonction nécessite un moniteur de fréquence cardiaque au poignet ou pectoral compatible. Si vous utilisez une ceinture cardio-fréquencemètre textile, vous devez la porter et la coupler avec votre appareil (*Couplage de vos capteurs sans fil*, page 57).

Pour augmenter la précision des estimations, renseignez votre profil utilisateur (*Définition de votre profil utilisateur*, page 36) et configurez votre fréquence cardiaque maximale (*Définition de zones de fréquence cardiaque*, page 36). au début, les estimations peuvent manquer de précision. L'appareil nécessite en effet quelques courses pour connaître vos performances de coureur.

- 1 Courez à l'extérieur pendant au moins dix minutes.
- 2 Après votre course, sélectionnez **Enregistrer**.
- 3 Appuyez sur **START** pour faire défiler les mesures de performance.

Consultation de l'estimation de votre VO2 max. pour le vélo

Cette fonction nécessite un capteur de puissance et un moniteur de fréquence cardiaque au poignet ou une ceinture cardio-fréquencemètre textile compatible. Le capteur de puissance doit être couplé à votre appareil Descent Mk2i (*Couplage de vos capteurs sans fil*, page 57). Si vous utilisez une ceinture cardio-fréquencemètre textile, vous devez la porter et la coupler avec votre appareil.

Pour augmenter la précision des estimations, renseignez votre profil utilisateur (*Définition de votre profil utilisateur*, page 36) et configurez votre fréquence cardiaque maximale (*Définition de zones de fréquence cardiaque*, page 36). au début, les estimations peuvent manquer de précision. L'appareil nécessite en effet quelques parcours pour connaître vos performances de cycliste.

- 1 Roulez pendant au moins 20 minutes à une forte intensité et de manière constante.
- 2 Après votre séance, sélectionnez **Enregistrer**.
- 3 Appuyez sur **START** pour faire défiler les mesures de performance.

Affichage de vos prévisions de temps de course

Pour augmenter la précision des estimations, renseignez votre profil utilisateur (*Définition de votre profil utilisateur*, page 36) et configurez votre fréquence cardiaque maximale (*Définition de zones de fréquence cardiaque*, page 36).

Votre appareil s'appuie sur l'estimation de votre VO2 max. (*A propos des estimations de la VO2 max*, page 30) et sur votre historique d'entraînement pour fournir un temps de course cible. L'appareil analyse vos données d'entraînement sur plusieurs semaines pour ajuster les estimations de votre temps de course.

ASTUCE : si vous disposez de plusieurs appareils Garmin, vous pouvez activer la fonction TrueUp™ pour les données physiologiques, qui permet à votre appareil de synchroniser des activités, un historique et des données à partir d'autres appareils (*Synchronisation des activités et des mesures de performance*, page 30).

- 1 Sur le cadran de la montre, appuyez sur **UP** ou **DOWN** pour afficher le widget Performance.

- 2 Appuyez sur **START** pour faire défiler les mesures de performance.

Vos estimations de temps de course apparaissent pour plusieurs distances : 5 km, 10 km, semi-marathon et marathon.

REMARQUE : au début, les estimations peuvent manquer de précision. L'appareil nécessite en effet quelques courses pour connaître vos performances de coureur.

A propos de la fonction Training Effect

La fonction Training Effect mesure l'impact d'une activité physique sur votre condition aérobie et votre condition anaérobie. Training Effect accumule des données au fil de l'activité. À mesure que l'activité progresse, la valeur de Training Effect augmente. Le Training Effect est déterminé par les informations de votre profil utilisateur, votre historique d'entraînement, votre fréquence cardiaque, la durée et l'intensité de votre activité. Il existe sept étiquettes de Training Effect qui décrivent le bénéfice principal de votre activité. Chaque étiquette a un code couleur et correspond à l'objectif de votre charge d'entraînement (*Objectif de la charge d'entraînement*, page 34). À chaque commentaire, comme « Fort impact sur la VO2 max. », correspond une description dans les détails de votre activité Garmin Connect.

Le Training Effect aérobie utilise votre fréquence cardiaque pour mesurer la manière dont l'intensité cumulée de vos exercices affecte votre condition aérobie et indique si votre entraînement a un effet de maintien ou d'amélioration de votre condition physique. L'EPOC (excès de consommation d'oxygène post-exercice) cumulé pendant vos exercices est associé à une plage de valeurs qui reflètent votre niveau physique et vos habitudes d'entraînement. Les entraînements réguliers à effort modéré ou à intervalles longs (>180 secondes) ont un impact positif sur votre métabolisme aérobie et améliorent donc votre Training Effect aérobie.

Le Training Effect anaérobie utilise la fréquence cardiaque et la vitesse (ou puissance) pour déterminer la manière dont votre entraînement affecte votre capacité à effectuer des exercices très intensifs. Vous obtenez une valeur basée sur la contribution anaérobie à l'EPOC et le type d'activité. La répétition d'exercices intensifs de 10 à 120 secondes a un impact hautement bénéfique sur votre capacité anaérobie et améliore donc votre Training Effect anaérobie.

Vous pouvez ajouter un champ de données Training Effect aérobie et Training Effect anaérobie sur l'un de vos écrans d'entraînement afin de suivre vos performances tout au long de l'activité.

Training Effect	Avantage aérobie	Avantage anaérobie
De 0,0 à 0,9	Aucun avantage.	Aucun avantage.
De 1,0 à 1,9	Faible amélioration.	Faible amélioration.
De 2,0 à 2,9	Entretient votre capacité cardio-respiratoire.	Maintient votre condition anaérobie.
De 3,0 à 3,9	A un impact sur votre condition aérobie.	A un impact sur votre condition anaérobie.
De 4,0 à 4,9	A un fort impact sur votre condition aérobie.	A un fort impact sur votre condition anaérobie.
5,0	Effort trop soutenu et potentiellement nocif sans temps de récupération suffisant.	Effort trop soutenu et potentiellement nocif sans temps de récupération suffisant.

La technologie Training Effect est fournie par Firstbeat Technologies Ltd. Pour plus d'informations, rendez-vous sur le site www.firstbeat.com.

Variabilité de la fréquence cardiaque et niveau d'effort

Le niveau d'effort est calculé au terme d'un test de trois minutes effectué au repos, pendant lequel l'appareil Descent analyse la variabilité de la fréquence cardiaque afin de déterminer votre

niveau d'effort global. L'entraînement, le sommeil, l'alimentation et le niveau de stress global ont tous une incidence sur les performances d'un coureur. Le niveau d'effort varie de 1 à 100 ; 1 indique un niveau d'effort très faible et 100 un niveau d'effort très élevé. Votre niveau d'effort vous aide à déterminer si votre corps est prêt pour un entraînement intensif ou pour une séance de yoga.

Affichage de la variabilité de la fréquence cardiaque et du niveau d'effort

Cette fonctionnalité nécessite une ceinture cardio-fréquencemètre textile Garmin. Avant de pouvoir afficher le niveau d'effort d'après la variabilité de votre fréquence cardiaque, vous devez porter le moniteur de fréquence cardiaque et le coupler avec votre appareil ([Couplage de vos capteurs sans fil](#), page 57).

ASTUCE : Garmin vous recommande de mesurer votre niveau d'effort quotidiennement, à peu près à la même heure et dans les mêmes conditions.

- 1 Si besoin, sélectionnez **START > Ajouter > Effort VFC** pour ajouter l'application de calcul d'effort à la liste des applications.
- 2 Sélectionnez **Oui** pour ajouter l'application à la liste de vos favoris.
- 3 À partir du cadran de montre, appuyez sur **START > Effort VFC > START**.
- 4 Restez immobile et reposez-vous pendant 3 minutes.

Condition de performances

Pendant que vous courez ou pédalez, la fonctionnalité de condition physique analyse votre allure, votre fréquence cardiaque et la variabilité de celle-ci pour établir une évaluation en temps réel de votre capacité à courir ou à pédaler comparé à votre niveau physique moyen. Il s'agit d'une approximation en temps réel de la variation en pourcentage calculée à partir de l'estimation de votre VO2 max. de référence.

Les valeurs de condition physique varient de -20 à +20. Pendant les 6 à 20 premières minutes de votre activité, l'appareil affiche le score de votre condition physique. Par exemple, un score de +5 indique que vous êtes reposé, frais et apte à bien courir ou pédaler. Vous pouvez ajouter une condition physique sous forme de champ de données sur l'un de vos écrans d'entraînement afin de suivre votre aptitude tout au long de l'activité. La condition physique peut également être un indicateur du niveau de fatigue, en particulier à la fin d'un long entraînement.

REMARQUE : l'appareil doit être utilisé plusieurs fois avec un moniteur de fréquence cardiaque pour obtenir des valeurs précises de l'estimation de la VO2 max. et déterminer votre aptitude à la course à pied ou au cyclisme ([A propos des estimations de la VO2 max](#), page 30).

Affichage de votre condition physique

Cette fonction nécessite un moniteur de fréquence cardiaque au poignet ou pectoral compatible.

- 1 Ajoutez votre **Condition physique** à un écran de données ([Personnalisation des écrans de données](#), page 48).
- 2 Commencez votre parcours de course à pied ou cyclisme. Après 6 à 20 minutes, votre condition physique s'affiche.
- 3 Naviguez jusqu'à l'écran de données pour afficher votre condition physique tout au long de la course ou du parcours à vélo.

Seuil lactique

Le seuil lactique est l'intensité d'effort à laquelle le lactate (acide lactique) commence à s'accumuler dans le sang. En course à pied, il correspond au niveau estimé d'effort ou à l'allure. Quand un coureur dépasse ce seuil, la fatigue survient plus rapidement. Pour les coureurs confirmés, ce seuil survient à environ 90 % de leur fréquence cardiaque maximale et à l'allure adoptée pour

parcourir une distance comprise entre 10 km et 20 km (semi-marathon). Pour les coureurs lambda, ce seuil intervient généralement bien en dessous de 90 % de leur fréquence cardiaque maximale. Vous pouvez déterminer votre seuil lactique afin de déterminer l'intensité de vos entraînements et choisir quand redoubler d'effort pendant une course.

Si vous connaissez déjà la valeur de la fréquence cardiaque de votre seuil lactique, vous pouvez l'entrer dans vos paramètres de profil utilisateur ([Définition de zones de fréquence cardiaque](#), page 36).

Test guidé visant à déterminer votre seuil lactique

Cette fonctionnalité nécessite une ceinture cardio-fréquencemètre textile Garmin. Avant de réaliser un test guidé, vous devez installer le moniteur de fréquence cardiaque et le coupler avec votre appareil ([Couplage de vos capteurs sans fil](#), page 57).

L'appareil utilise les informations de votre profil utilisateur saisies lors du réglage initial et l'estimation de votre VO2 max. pour estimer votre seuil lactique. L'appareil détecte automatiquement votre seuil lactique pendant une course régulière et rapide où vous êtes équipé d'un moniteur de fréquence cardiaque.

ASTUCE : l'appareil doit enregistrer plusieurs courses avec une ceinture cardio-fréquencemètre textile pour obtenir des valeurs précises sur la fréquence cardiaque maximale et l'estimation de la VO2 max. Si vous avez du mal à obtenir l'estimation de votre seuil lactique, essayez de diminuer manuellement la valeur de votre fréquence cardiaque maximale.

- 1 A partir du cadran de montre, sélectionnez **START**.
- 2 Sélectionnez une activité de course en plein air. Vous devez disposer d'un GPS pour réaliser le test.
- 3 Maintenez le bouton **MENU** enfoncé.
- 4 Sélectionnez **Entraînement > Test guidé de seuil lactique**.
- 5 Démarrez le chrono et suivez les instructions à l'écran. Une fois que vous avez commencé à courir, l'appareil affiche la durée de chaque pas, l'objectif et les données de fréquence cardiaque actuelles. Un message s'affiche lorsque le test est terminé.
- 6 Une fois le test guidé terminé, arrêtez le chrono et enregistrez l'activité. S'il s'agit de votre première estimation de seuil lactique, l'appareil vous demande de mettre à jour vos zones de fréquence cardiaque en fonction de votre fréquence cardiaque au seuil lactique. Pour chaque nouvelle estimation du seuil lactique, l'appareil vous demande d'accepter ou de refuser l'estimation.

Récupération de l'estimation de votre FTP

Avant de pouvoir bénéficier d'une estimation de votre seuil fonctionnel de puissance (FTP), vous devez coupler une ceinture cardio-fréquencemètre textile et un capteur de puissance à votre appareil ([Couplage de vos capteurs sans fil](#), page 57), puis calculer une estimation de votre VO2 max. ([Consultation de l'estimation de votre VO2 max. pour le vélo](#), page 31).

L'appareil utilise les informations de votre profil utilisateur saisies lors du réglage initial et l'estimation de votre VO2 max. pour estimer votre FTP. L'appareil détecte automatiquement votre FTP pendant vos parcours lorsque vous pédalez régulièrement et rapidement et que vous êtes équipé d'un moniteur de fréquence cardiaque et d'un capteur de puissance.

- 1 Appuyez sur **UP** ou **DOWN** pour afficher le widget Performance.
- 2 Appuyez sur **START** pour faire défiler les mesures de performance.

L'estimation de votre FTP apparaît comme une valeur mesurée en watts par kilogramme, votre puissance en watts, et une position sur la jauge de couleur.

Violet	Supérieur
Bleu	Excellent
Vert	Bon
Orange	Bien
Rouge	Débutant

Pour en savoir plus, consultez l'annexe (*Evaluations du FTP*, page 68).

REMARQUE : lorsqu'une notification de performance vous signale un nouveau FTP, vous pouvez sélectionner **Accepter** pour enregistrer ce nouveau FTP ou **Refuser** pour conserver votre FTP actuel.

Exécution d'un test de FTP

Avant de pouvoir effectuer un test pour déterminer votre seuil fonctionnel de puissance (FTP), vous devez coupler une ceinture cardio-fréquencemètre textile et un capteur de puissance à votre appareil (*Couplage de vos capteurs sans fil*, page 57), puis obtenir une estimation de votre VO2 max. (*Consultation de l'estimation de votre VO2 max. pour le vélo*, page 31).

REMARQUE : le test pour déterminer votre FTP est un entraînement soutenu d'environ 30 minutes. Choisissez un itinéraire facilement praticable et majoritairement plat pour que vous puissiez pédaler en augmentant vos efforts de façon régulière, comme lors d'une épreuve chronométrée.

- 1 A partir du cadran de montre, sélectionnez **START**.
- 2 Sélectionnez une activité de cyclisme.
- 3 Maintenez enfoncé le bouton **MENU**.
- 4 Sélectionnez **Entraînement > Test guidé de FTP**.
- 5 Suivez les instructions présentées à l'écran.

Une fois que vous commencez un parcours, l'appareil affiche la durée de chaque étape, l'objectif et les données de puissance en cours. Un message s'affiche lorsque le test est terminé.

- 6 Une fois le test guidé terminé, effectuez l'étape de récupération, arrêtez le chronomètre et enregistrez l'activité. Votre FTP apparaît comme une valeur mesurée en watts par kilogramme, votre puissance en watts, et une position sur la jauge de couleur.
- 7 Sélectionnez une option :
 - Sélectionnez **Accepter** pour enregistrer le nouveau FTP.
 - Sélectionnez **Refuser** pour conserver le FTP actuel.

Statut d'entraînement

Les mesures sont des estimations qui peuvent vous aider à suivre et comprendre vos entraînements. Ces mesures impliquent que vous fassiez quelques activités utilisant un moniteur de fréquence cardiaque au poignet ou une ceinture cardio-fréquencemètre textile compatible. Pour obtenir la mesure de vos performances de cyclisme, vous devez disposer d'un moniteur de fréquence cardiaque et d'un capteur de puissance.

Les estimations sont fournies et prises en charge par Firstbeat. Pour plus d'informations, rendez-vous sur [garmin.com/performance-data/running](https://www.garmin.com/performance-data/running).



REMARQUE : au début, les estimations peuvent manquer de précision. Pour en savoir plus sur vos performances, vous devez effectuer plusieurs activités avec votre appareil.

Statut d'entraînement : il vous montre comment votre entraînement affecte votre forme physique et vos performances. Il est basé sur les changements apportés à votre effort d'entraînement et votre VO2 max sur une longue période.

VO2 max. : la VO2 max correspond au volume maximum d'oxygène (en millilitres) que vous pouvez consommer par minute et par kilogramme de votre corps lors de vos meilleures performances. Votre appareil affiche des valeurs de VO2 max. corrigées en fonction de la chaleur et de l'altitude quand vous vous acclimitez à des environnements très chauds ou à des altitudes élevées.

Effort d'entraînement : l'effort d'entraînement représente la somme de votre consommation d'oxygène post-exercice excessive (EPOC) au cours des 7 derniers jours. Il s'agit d'une estimation de la quantité d'énergie dont votre corps a besoin pour pouvoir récupérer après un exercice.

Objectif de la charge d'entraînement : votre appareil analyse votre charge d'entraînement et la classe dans différentes catégories en fonction de l'intensité et de la structure de chaque activité enregistrée. L'objectif de la charge d'entraînement inclut la charge totale accumulée par catégorie ainsi que l'objectif de l'entraînement. Votre appareil affiche la répartition de votre charge sur les quatre dernières semaines.

Temps de récupération : le temps de récupération indique dans combien de temps vous serez en mesure de réaliser votre prochaine séance.

Niveaux du statut d'entraînement

Le statut d'entraînement vous montre comment votre entraînement affecte votre niveau physique et vos performances. Il est basé sur les changements apportés à votre effort d'entraînement et votre VO2 max sur une longue période. Vous pouvez utiliser votre statut d'entraînement pour vous aider à planifier vos futurs entraînements et continuer d'améliorer votre niveau physique.

Pic : pic signifie que vous vous trouvez dans les conditions idéales pour aller courir. Vous avez récemment réduit votre effort d'entraînement et vous avez permis à votre corps de se reposer et de récupérer de vos précédents entraînements. Il est conseillé de planifier ces pics à l'avance, car ils ne peuvent être maintenus que pendant une courte période.

Productif : votre effort d'entraînement actuel vous permet d'améliorer votre niveau physique et vos performances. Il est conseillé de prévoir des périodes de récupération pendant vos entraînements pour maintenir votre condition physique.

Maintien : votre effort d'entraînement actuel est suffisant pour maintenir votre niveau physique. Pour vous améliorer, essayez de varier vos entraînements ou d'augmenter le volume d'entraînement.

Récupération : un effort d'entraînement plus faible permet à votre corps de récupérer, ce qui constitue une étape essentielle pendant les périodes d'entraînement intensif. Quand vous vous sentez à nouveau prêt, vous pouvez reprendre un effort d'entraînement plus élevé.

Non productif : votre effort d'entraînement est à un bon niveau, mais votre condition physique diminue. Votre corps a peut-être du mal à récupérer. Vous devriez faire attention à votre état de santé général, notamment à votre niveau de stress, à votre alimentation et à votre repos.

Désentraînement : le désentraînement est la conséquence d'une grosse baisse de fréquence de vos entraînements pendant une semaine ou plus. Il affecte votre niveau physique. Vous pouvez essayer d'augmenter votre effort d'entraînement pour voir des améliorations.

Effort trop soutenu : votre effort d'entraînement est très élevé et contreproductif. Votre corps doit se reposer. Vous devriez laisser à votre corps le temps de récupérer en ajoutant des entraînements plus légers à votre planning.

Aucun statut : l'appareil a besoin d'un historique d'entraînement d'une ou deux semaines, y compris d'activités avec VO2 max. de cyclisme ou de course à pied, pour déterminer votre statut d'entraînement.

Astuces pour obtenir votre statut d'entraînement

La fonction de statut d'entraînement dépend des évaluations mises à jour de votre condition physique, notamment de deux mesures de la VO2 max. par semaine au minimum. L'estimation de votre VO2 max. est mise à jour après les courses ou sessions de vélo en extérieur (avec un capteur de puissance) durant lesquelles votre fréquence cardiaque atteint au moins 70 % de votre fréquence cardiaque maximale pendant plusieurs minutes. Les courses trail et les activités de course en intérieur ne génèrent pas d'estimation de la VO2 max. afin de ne pas perturber l'évaluation de votre condition physique.

Pour profiter au mieux du statut d'entraînement, suivez les conseils suivants.

- Au moins deux fois par semaine, courez ou pédalez en extérieur avec un capteur de puissance et essayez d'atteindre plus de 70 % de votre fréquence cardiaque maximale pendant au moins 10 minutes.
Après une utilisation de l'appareil pendant une semaine, le statut d'entraînement devrait commencer à s'afficher.
- Enregistrez toutes vos activités sportives sur cet appareil ou activez la fonction Physio TrueUp qui permet à votre appareil d'apprendre des informations sur vos performances ([Synchronisation des activités et des mesures de performance, page 30](#)).

Acclimatation à la chaleur et à l'altitude

Les facteurs environnementaux tels que les températures et altitudes élevées impactent vos entraînements et performances. Par exemple, un entraînement à haute altitude peut avoir un impact positif sur votre condition physique, mais vous pouvez remarquer une baisse temporaire de votre VO2 max. lorsque vous vous trouvez à une altitude élevée. Votre appareil Descent Mk2i vous envoie des notifications d'acclimatation et corrige l'estimation de votre VO2 max. ainsi que votre statut d'entraînement quand la température dépasse les 22 °C (72 °F) et quand l'altitude dépasse les 800 m (2 625 pi). Vous pouvez suivre votre acclimatation à l'altitude et à la chaleur dans le widget du statut d'entraînement.

REMARQUE : la fonction d'acclimatation à la chaleur n'est disponible que pour les activités GPS et nécessite des données météo en provenance de votre smartphone connecté.

Charge d'entraînement

La charge d'entraînement est une mesure du volume de vos entraînements pendant les sept derniers jours. Cette valeur représente la somme de votre consommation d'oxygène post-exercice excessive (EPOC) au cours des 7 derniers jours. La jauge indique si votre effort actuel est bas, élevé ou situé dans la plage optimale pour maintenir ou augmenter votre niveau physique. La plage optimale est déterminée sur la base de votre niveau physique personnel et sur votre historique

d'entraînement. Cette plage s'ajuste en fonction de l'augmentation ou de la diminution du temps et de l'intensité de votre entraînement.

Objectif de la charge d'entraînement

Pour optimiser vos performances et les bénéfices pour votre condition physique, vous devez varier vos entraînements entre trois catégories : aérobie faible, aérobie haute et anaérobie. La fonction d'objectif de la charge d'entraînement vous montre la répartition de vos entraînements entre ces trois catégories et vous suggère des objectifs d'entraînement. Pour que la fonction vous indique si votre charge d'entraînement est basse, optimale ou trop élevée, vous devez vous entraîner au moins pendant 7 jours. Dès que votre historique d'entraînement aura atteint les 4 semaines, l'estimation de votre charge d'entraînement vous fournira des informations plus détaillées sur vos objectifs pour vous aider à équilibrer vos entraînements.

En dessous des objectifs : votre charge d'entraînement est inférieure à la valeur optimale dans toutes les catégories d'intensité. Essayez d'augmenter la durée ou la fréquence de vos entraînements.

Manque d'aérobie faible : essayez d'ajouter plus d'activités d'aérobie faible pour récupérer et pour compenser les activités plus intenses.

Manque d'aérobie élevée : essayez d'ajouter plus d'activités d'aérobie élevée pour vous aider à améliorer votre seuil lactique et votre VO2 max. au fil du temps.

Manque d'anaérobie : essayez d'ajouter quelques activités anaérobies intenses de plus pour améliorer votre vitesse et votre capacité anaérobie au fil du temps.

Équilibrée : votre charge d'entraînement est équilibrée et vous profitez de bénéfices globaux au fil de votre entraînement.

Axée sur l'aérobie faible : votre charge d'entraînement est principalement axée sur les activités d'aérobie faible. Ceci constitue une base solide et vous prépare à l'ajout d'exercices plus intenses.

Axée sur l'aérobie élevée : votre charge d'entraînement est principalement axée sur les activités d'aérobie élevée. Ces activités vous aident à améliorer votre seuil lactique, votre VO2 max. et votre endurance.

Axée sur l'anaérobie : votre charge d'entraînement est principalement axée sur les activités intenses. Cette tendance génère des bénéfices rapides pour votre condition physique, mais vous devez compenser avec des activités d'aérobie plus faible.

Au-dessus des objectifs : votre charge d'entraînement est supérieure à la valeur optimale et vous devriez diminuer la durée et la fréquence de vos entraînements.

Temps de récupération

Vous pouvez utiliser votre appareil Garmin avec un moniteur de fréquence cardiaque au poignet ou pectoral compatible pour afficher le temps restant jusqu'à ce que vous ayez complètement récupéré et que vous soyez prêt pour votre prochain entraînement.

REMARQUE : les temps de récupération recommandés sont basés sur l'estimation de votre VO2 max. et peuvent sembler inadaptes au début. Pour en savoir plus sur vos performances, vous devez effectuer plusieurs activités avec votre appareil.

Le temps de récupération s'affiche juste après une activité. Le temps défile jusqu'à ce qu'il soit optimal pour que vous vous lanciez dans un nouvel entraînement.

Affichage de votre temps de récupération

Pour augmenter la précision des estimations, renseignez votre profil utilisateur ([Définition de votre profil utilisateur, page 36](#)) et configurez votre fréquence cardiaque maximale ([Définition de zones de fréquence cardiaque, page 36](#)).

- 1 Allez vous entraîner.

2 Après votre course, sélectionnez **Enregistrer**.

Le temps de récupération apparaît. Le temps maximal est de 4 jours.

REMARQUE : à partir du cadran de la montre, vous pouvez sélectionner UP ou DOWN pour afficher le widget Statut d'entraînement, puis appuyer sur START pour parcourir les métriques pour connaître votre temps de récupération.

Fréquence cardiaque de récupération

Si vous vous entraînez avec un moniteur de fréquence cardiaque au poignet ou pectoral compatible, vous pouvez surveiller la valeur de votre fréquence cardiaque de récupération après chaque activité. La fréquence cardiaque de récupération est la différence entre votre fréquence cardiaque pendant l'entraînement et votre fréquence cardiaque deux minutes après l'arrêt de l'exercice. Par exemple, arrêtez le chrono après une séance d'entraînement normale. Votre fréquence cardiaque s'élève à 140 bpm. Après deux minutes d'inactivité ou d'étirements, votre fréquence cardiaque est redescendue à 90 bpm. Votre fréquence cardiaque de récupération est donc de 50 pm (140 moins 90). Certaines études ont établi un lien entre la fréquence cardiaque de récupération et la santé cardiaque. Plus le nombre est élevé, meilleure est la santé cardiaque.

ASTUCE : pour obtenir des résultats optimaux, immobilisez-vous pendant deux minutes pendant que l'appareil calcule la valeur de votre fréquence cardiaque de récupération. Vous pouvez enregistrer l'activité après l'affichage de cette valeur, ou l'ignorer.

Body Battery™

Votre appareil analyse la variabilité de votre fréquence cardiaque, votre niveau de stress, la qualité de votre sommeil ainsi que vos données d'activité pour déterminer votre niveau global de Body Battery. Comme la jauge d'essence d'une voiture, cette métrique indique votre réserve d'énergie. Le niveau de Body Battery va de 0 à 100, où un score de 0 à 25 correspond à une faible réserve d'énergie, un score de 26 à 50 une réserve moyenne, un score de 51 à 75 une réserve haute et enfin un score de 76 à 100 une très haute réserve.

Vous pouvez synchroniser votre appareil avec votre compte Garmin Connect pour afficher votre niveau de Body Battery le plus récent, les tendances sur le long terme ainsi que des détails supplémentaires (*Conseils pour améliorer les données de Body Battery*, page 35).

Affichage du widget Body Battery

Le widget Body Battery affiche votre niveau de Body Battery actuel ainsi qu'un graphique de votre niveau de Body Battery des dernières heures.

1 Appuyez sur **UP** ou **DOWN** pour afficher le widget Body Battery.

REMARQUE : si besoin, ajoutez le widget à votre série de widgets (*Personnalisation de la série des widgets*, page 51).

2 Appuyez sur **START** pour afficher un graphique de votre niveau de Body Battery des 4 dernières heures.

3 Appuyez sur **DOWN** pour afficher un graphique combiné de votre Body Battery et de votre niveau de stress.

Les barres bleues indiquent les périodes de repos. Les barres orange indiquent les périodes de stress. Les barres grises indiquent les moments où vous étiez trop actif pour pouvoir déterminer votre niveau d'effort.

4 Appuyez sur **DOWN** pour afficher vos données de Body Battery depuis minuit.

Conseils pour améliorer les données de Body Battery

- Votre niveau de Body Battery se met à jour quand vous synchronisez votre appareil avec votre compte Garmin Connect.

- Pour obtenir des résultats plus précis, portez l'appareil pendant vos heures de sommeil.
- Du repos et une bonne nuit de sommeil rechargent votre Body Battery.
- Une activité intense, un effort élevé et le manque de sommeil peuvent causer l'épuisement de votre Body Battery.
- Ni la nourriture, ni les stimulants comme la caféine n'ont d'impact sur votre Body Battery.

Oxymètre de pouls

L'appareil Descent Mk2i est doté d'un oxymètre de pouls au poignet qui vous permet de mesurer la saturation en oxygène dans les capillaires sanguins. Cette information vous permet de savoir comment votre corps s'habitue à l'altitude lors de vos activités et de vos aventures en haute montagne.

Vous pouvez lancer manuellement un relevé de SpO2 en accédant au widget de l'oxymètre de pouls (*Obtention d'un relevé de SpO2*, page 35). Vous pouvez aussi activer les relevés en continu (*Activation des relevés de SpO2 en continu*, page 36). Quand vous restez immobile, votre appareil analyse la saturation en oxygène de votre sang et relève votre altitude. Le profil d'altitude vous indique l'évolution des relevés de l'oxymètre de pouls par rapport à l'altitude.

Sur votre appareil, les relevés de votre oxymètre de pouls s'affichent sous la forme d'un pourcentage d'oxygène et d'un graphique coloré. Sur votre compte Garmin Connect, vous pouvez consulter d'autres détails sur les relevés de l'oxymètre de pouls, y compris une tendance sur plusieurs jours.

Pour en savoir plus sur la précision de l'oxymètre de pouls, rendez-vous sur garmin.com/ataaccuracy.

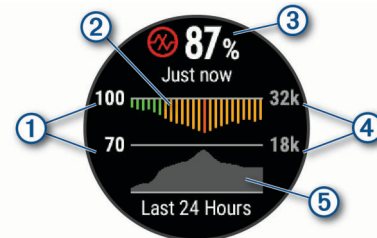

①	L'échelle de pourcentage de la saturation en oxygène.
②	Un graphique représentant la moyenne des relevés de votre taux d'oxygène pour les dernières 24 heures.
③	Le relevé de saturation en oxygène le plus récent.
④	L'échelle de l'altitude.
⑤	Un graphique représentant vos données d'altitude pour les dernières 24 heures.

Obtention d'un relevé de SpO2

Vous pouvez lancer manuellement un relevé de SpO2 en accédant au widget de l'oxymètre de pouls. Le widget affiche votre taux d'oxygène dans le sang le plus récent, un graphique présentant la moyenne de vos relevés horaires pour les 24 dernières heures et un graphique indiquant l'altitude pendant les 24 dernières heures.

REMARQUE : la première fois que vous voyez le widget de l'oxymètre de pouls, l'appareil doit acquérir des signaux satellites pour déterminer votre altitude. Si possible, sortez et patientez pendant que l'appareil recherche les satellites.

- 1 Pendant que vous êtes assis ou inactif, appuyez sur **UP** ou **DOWN** pour afficher le widget de l'oxymètre de pouls.
- 2 Appuyez sur **START** pour afficher des détails sur le widget et lancer un relevé de SpO2.
- 3 Ne bougez pas pendant 30 secondes.

REMARQUE : si vous êtes trop actif pour que la montre puisse effectuer un relevé de SpO₂, un message s'affiche au lieu d'un pourcentage. Vous pouvez réessayer après quelques minutes d'inactivité. Pour optimiser les résultats, positionnez le bras auquel vous portez l'appareil au niveau de votre cœur pendant la mesure du taux d'oxygène dans votre sang.

- Appuyez sur **DOWN** pour consulter un graphique présentant les relevés de l'oxymètre de pouls pour les sept derniers jours.

Activation des relevés de SpO₂ en continu

- Dans le widget de l'oxymètre de pouls, maintenez le bouton **MENU** enfoncé.

- Sélectionnez **Options > Mode oxymètre de pouls > Toute la journée**.

L'appareil analyse automatiquement le taux d'oxygène dans votre sang au fil de la journée, quand vous n'êtes pas actif.

REMARQUE : si vous activez le mode de suivi en continu, vous réduisez l'autonomie de la batterie.

Désactivation des relevés automatiques de l'oxymètre de pouls

- Dans le widget de l'oxymètre de pouls, maintenez le bouton **MENU** enfoncé.

- Sélectionnez **Options > Mode oxymètre de pouls > Désactivé**.

L'appareil désactive automatiquement les relevés de l'oxymètre de pouls. L'appareil lance un relevé de SpO₂ lorsque vous consultez le widget de l'oxymètre de pouls.

Activation du suivi de la SpO₂ pendant le sommeil

Vous pouvez configurer votre appareil de manière à ce qu'il surveille en continu la saturation d'oxygène de votre sang pendant que vous dormez.

REMARQUE : si vous prenez une position inhabituelle pendant votre sommeil, vos relevés de SpO₂ peuvent être anormalement bas.

- Dans le widget de l'oxymètre de pouls, maintenez le bouton **MENU** enfoncé.

- Sélectionnez **Options > Mode oxymètre de pouls > Pendant le sommeil**.

Conseils pour résoudre les problèmes liés aux données de l'oxymètre de pouls

Si les données de l'oxymètre de pouls manquent de fiabilité ou ne s'affichent pas, vous pouvez utiliser ces astuces.

- Restez immobile pendant que l'appareil mesure le taux d'oxygène dans votre sang.
- Portez l'appareil autour du poignet, au-dessus de l'os. L'appareil doit être suffisamment serré, mais rester confortable.
- Positionnez le bras auquel vous portez l'appareil au niveau de votre cœur pendant la mesure du taux d'oxygène dans votre sang.
- Utilisez un bracelet en silicone.
- Nettoyez et séchez votre bras avant d'installer l'appareil.
- Évitez de mettre de la crème solaire, des lotions ou des répulsifs pour insectes sous l'appareil.
- Veillez à ne pas rayer le capteur optique situé à l'arrière de l'appareil.
- Rincez l'appareil à l'eau claire après chaque entraînement.

Définition de votre profil utilisateur

Vous pouvez mettre à jour vos informations comme le sexe, l'année de naissance, la taille, le poids et les paramètres de zone de fréquence cardiaque et de zone de puissance. L'appareil utilise ces informations pour calculer des données d'entraînement précises.

- Maintenez le bouton **MENU** enfoncé.
- Sélectionnez **Profil utilisateur**.
- Sélectionnez une option.

Objectifs physiques

La connaissance de vos plages cardiaques peut vous aider à mesurer et à améliorer votre forme en comprenant et en appliquant les principes suivants.

- Votre fréquence cardiaque permet de mesurer l'intensité de l'effort avec fiabilité.
- En vous entraînant dans certaines plages cardiaques, vous pourrez améliorer vos capacités et résistance cardiovasculaires.

Si vous connaissez votre fréquence cardiaque maximum, vous pouvez utiliser le tableau (*Calcul des zones de fréquence cardiaque, page 37*) pour déterminer la meilleure plage cardiaque correspondant à vos objectifs sportifs.

Si vous ne connaissez pas votre fréquence cardiaque maximum, utilisez l'un des calculateurs disponibles sur Internet. Certains centres de remise en forme et salles de sport peuvent proposer un test mesurant la fréquence cardiaque maximum. La fréquence cardiaque maximum par défaut correspond au chiffre 220 moins votre âge.

A propos des zones de fréquence cardiaque

De nombreux athlètes utilisent les zones de fréquence cardiaque pour mesurer et augmenter leur résistance cardiovasculaire et améliorer leur forme physique. Une plage cardiaque est un intervalle défini de battements par minute. Les cinq zones de fréquence cardiaque couramment acceptées sont numérotées de 1 à 5, selon une intensité croissante. Généralement, les plages cardiaques sont calculées en fonction de pourcentages de votre fréquence cardiaque maximum.

Définition de zones de fréquence cardiaque

L'appareil utilise les informations de votre profil utilisateur saisies lors du réglage initial pour déterminer vos zones de fréquence cardiaque par défaut. Vous pouvez définir des zones de fréquence cardiaque différentes selon le profil sportif : course à pied, cyclisme et natation. Pour obtenir les données les plus précises sur les calories pendant votre activité, définissez votre fréquence cardiaque maximale. Vous pouvez aussi saisir manuellement chaque zone de fréquence cardiaque et votre fréquence cardiaque au repos. Vous pouvez ajuster manuellement vos zones sur l'appareil ou à l'aide de votre compte Garmin Connect.

- Maintenez le bouton **MENU** enfoncé.
- Sélectionnez **Profil utilisateur > Fréquence cardiaque**.
- Sélectionner **FC max**, puis entrer votre fréquence cardiaque maximale.

Vous pouvez utiliser la fonction Détection automatique pour enregistrer automatiquement votre fréquence cardiaque maximale pendant une activité (*Détection automatique des mesures de performances, page 30*).

- Sélectionnez **FC seuil lactique > Saisir manuellement**, puis entrez votre fréquence cardiaque au seuil lactique.

Vous pouvez effectuer un test guidé pour estimer votre seuil lactique (*Seuil lactique, page 32*). Vous pouvez utiliser la fonction Détection automatique pour enregistrer automatiquement votre seuil lactique pendant une activité

(Détection automatique des mesures de performances, page 30).

- 5 Sélectionner **FC au repos**, puis entrer votre fréquence cardiaque au repos.
Vous pouvez utiliser la fréquence cardiaque moyenne au repos mesurée par votre appareil ou définir une fréquence cardiaque moyenne au repos personnalisée.
- 6 Sélectionner **Zones > À partir de**.
- 7 Sélectionner une option :
 - Sélectionner **BPM** pour afficher et modifier les zones en battements par minute.
 - Sélectionner **% FC maximale** pour afficher et modifier les zones sous forme de pourcentage de votre fréquence cardiaque maximale.
 - Sélectionner **% RFC** pour afficher et modifier les zones sous forme de pourcentage de votre réserve de fréquence cardiaque (différence entre la fréquence cardiaque maximale et la fréquence cardiaque au repos).
 - Sélectionnez **% FC au seuil lactique** pour afficher et modifier les zones sous forme de pourcentage de votre fréquence cardiaque au seuil lactique.
- 8 Sélectionnez une zone, puis entrez une valeur pour chaque zone.
- 9 Sélectionnez **Ajouter la FC pour le sport**, puis sélectionnez un profil de sport pour ajouter des zones de fréquence cardiaque séparées (facultatif).
- 10 Répétez les étapes pour ajouter des zones de fréquence cardiaque (facultatif).

Définition des zones de fréquence cardiaque par l'appareil

Les paramètres par défaut laissent l'appareil détecter votre fréquence cardiaque maximale et définir vos zones de fréquence cardiaque sous forme de pourcentage de votre fréquence cardiaque maximale.

- Assurez que les paramètres de votre profil utilisateur sont corrects (*Définition de votre profil utilisateur, page 36*).
- Portez souvent votre moniteur de fréquence cardiaque au poignet ou pectoral pendant vos courses.
- Testez quelques programmes d'entraînement de votre fréquence cardiaque dans votre compte Garmin Connect.
- Affichez les tendances de votre fréquence cardiaque et vos temps dans les zones à l'aide de votre compte Garmin Connect.

Calcul des zones de fréquence cardiaque

Zone	% de la fréquence cardiaque maximum	Effort perçu	Avantages
1	50 à 60 %	Allure tranquille et détendue, respiration rythmée	Entraînement cardiovasculaire de niveau débutant, réduit le stress
2	60 à 70 %	Allure confortable, respiration légèrement plus profonde, conversation possible	Entraînement cardiovasculaire de base, récupération rapide
3	70 à 80 %	Allure modérée, conversation moins aisée	Capacité cardiovasculaire améliorée, entraînement cardiovasculaire optimal
4	80 à 90 %	Allure rapide et légèrement inconfortable, respiration profonde	Capacité et seuil anaérobiques améliorés, vitesse augmentée
5	90 à 100 %	Sprint, effort ne pouvant être soutenu pendant longtemps, respiration difficile	Endurance anaérobie et musculaire, puissance augmentée

Définition des zones de puissance

Les valeurs pour les zones sont des valeurs par défaut, basées sur le sexe, le poids et les capacités moyennes. Il est possible qu'elles ne correspondent pas à vos capacités personnelles. Si vous connaissez votre seuil fonctionnel de puissance (valeur FTP), vous pouvez l'entrer et permettre ainsi au logiciel de calculer automatiquement vos zones de puissance. Vous pouvez ajuster manuellement vos zones sur l'appareil ou à l'aide de votre compte Garmin Connect.

- 1 Maintenez le bouton **MENU** enfoncé.
- 2 Sélectionnez **Profil utilisateur > Zones de puissance > À partir de**.
- 3 Sélectionner une option :
 - Sélectionnez **Watts** pour afficher et modifier les zones en watts.
 - Sélectionnez **% FTP** pour afficher et modifier les zones sous forme de pourcentage de votre seuil fonctionnel de puissance.
- 4 Sélectionnez **FTP** et entrez la valeur de votre seuil fonctionnel de puissance.
- 5 Sélectionnez une zone, puis entrez une valeur pour chaque zone.
- 6 Si besoin, sélectionnez **Minimum** et saisissez une valeur de puissance minimum.

Suivi des activités

La fonction de suivi des activités enregistre le nombre de pas quotidiens, la distance parcourue, les minutes d'intensité, les étages gravis, les calories brûlées et les statistiques de sommeil pour chaque journée enregistrée. Les calories brûlées tiennent compte du métabolisme de base et des calories liées à la dépense énergétique.

Le nombre total de pas durant la journée apparaît dans le widget de décompte des pas. Le nombre de pas est régulièrement mis à jour.

Pour en savoir plus sur le suivi des activités et les métriques sportives, rendez-vous sur garmin.com/ataccuracy.

Objectif automatique

Votre appareil crée automatiquement un objectif de pas quotidiens suivant vos précédents niveaux d'activité. Au fil de vos déplacements dans la journée, l'appareil affiche votre progression par rapport à cet objectif quotidien ①.

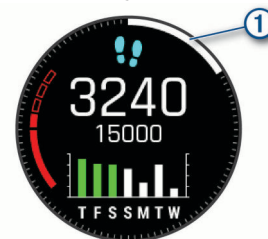

Si vous ne souhaitez pas utiliser la fonction d'objectif automatique, vous pouvez définir un objectif personnalisé en nombre de pas à l'aide de votre compte Garmin Connect.

Utilisation de l'alarme invitant à bouger

Une position assise pendant des périodes de temps prolongées peut avoir une mauvaise influence sur le métabolisme. L'alarme invitant à bouger est là pour vous aider à rester actif. Après une heure d'inactivité, le message Bougez ! et la barre rouge s'affichent. Des segments supplémentaires apparaissent après chaque quart d'heure d'inactivité. L'appareil émet également un signal sonore ou vibre si les tonalités audibles sont activées (*Paramètres système, page 56*).

Sortez marcher un peu (au moins quelques minutes) pour réinitialiser l'alarme invitant à bouger.

Suivi du sommeil

Pendant que vous dormez, l'appareil enregistre automatiquement des données sur votre sommeil et surveille vos mouvements durant vos heures de sommeil habituelles. Vous pouvez régler vos heures de sommeil habituelles dans les paramètres utilisateur de votre compte Garmin Connect. Les statistiques de sommeil comportent le nombre total d'heures de sommeil, les niveaux de sommeil et les mouvements en sommeil. Vous pourrez consulter vos statistiques de sommeil sur votre compte Garmin Connect.

REMARQUE : les siestes ne sont pas intégrées à vos statistiques de sommeil. Vous pouvez utiliser le mode Ne pas déranger pour désactiver toutes les notifications et alertes, sauf les alarmes (*Utilisation du mode Ne pas déranger, page 38*).

Utilisation du suivi du sommeil automatique

- 1 Portez l'appareil sur vous lorsque vous dormez.
- 2 Envoyez vos données de suivi du sommeil sur le site Garmin Connect (*Synchronisation manuelle des données avec Garmin Connect, page 23*).

Vous pourrez consulter vos statistiques de sommeil sur votre compte Garmin Connect.

Utilisation du mode Ne pas déranger

Vous pouvez utiliser le mode Ne pas déranger pour désactiver le rétroéclairage, les alertes sonores et les alertes vibrantes, par exemple quand vous dormez ou que vous regardez un film.

REMARQUE : vous pouvez régler vos heures de sommeil habituelles dans les paramètres utilisateur de votre compte Garmin Connect. Vous pouvez activer l'option Pendant le sommeil dans les paramètres système pour entrer automatiquement en mode Ne pas déranger pendant vos heures de sommeil habituelles (*Paramètres système, page 56*).

REMARQUE : vous pouvez ajouter des options au menu des commandes (*Personnalisation du menu des commandes, page 53*).

- 1 Maintenez le bouton **LIGHT** enfoncé.
- 2 Sélectionnez .

Minutes intensives

Pour améliorer votre état de santé, des organismes tels que l'OMS (Organisation mondiale de la Santé) recommandent de pratiquer au moins 150 minutes par semaine d'activité physique d'intensité modérée, comme la marche rapide, ou 75 minutes par semaine d'activité physique d'intensité soutenue, comme la course à pied.

L'appareil surveille l'intensité de votre activité et note le temps que vous passez à faire des activités d'intensité modérée à élevée (données de fréquence cardiaque requises pour quantifier le niveau d'intensité). Vous pouvez travailler à votre objectif de minutes d'activités intensive en vous consacrant au minimum à 10 minutes consécutives d'activité modérée à intensive. L'appareil additionne les minutes d'activité modérée et d'activité intensive. Le nombre de minutes intensives est doublé lors de l'addition.

Gain de minutes intensives

Votre appareil Descent Mk2i calcule les minutes intensives en comparant vos données de fréquence cardiaque à votre fréquence cardiaque moyenne au repos. Si la fonction de fréquence cardiaque est désactivée, l'appareil calcule des minutes d'intensité modérée en analysant le nombre de pas par minute.

- Pour un calcul précis des minutes intensives, démarrez une activité chronométrée.
- Pratiquez votre activité pendant au moins 10 minutes de suite, à un niveau modéré ou intensif.
- Pour obtenir une fréquence cardiaque au repos plus précise, il est conseillé de porter l'appareil jour et nuit.

Garmin Move IQ™

Lorsque vos mouvements correspondent à une activité familière, la fonction Move IQ détecte automatiquement l'événement et l'affiche sur votre ligne du temps. Les événements Move IQ affichent le type et la durée de l'activité, mais n'apparaissent pas dans la liste ou le flux de vos activités. Pour enregistrer l'activité avec plus de détails et de précision, enregistrez une activité chronométrée.

Paramètres du suivi des activités

Maintenez le bouton **MENU** enfoncé et sélectionnez **Suivi des activités**.

État : désactive les fonctions de suivi d'activité.

Alarme invitant à bouger : affiche un message et la barre d'activité sur le cadran numérique et l'écran de décompte des pas. L'appareil émet également un signal sonore ou vibre si les tonalités audibles sont activées (*Paramètres système, page 56*).

Alarmes d'objectif : permet d'activer et désactiver les alertes d'objectif, ou de les désactiver seulement pendant les activités. Les alertes d'objectif vous signalent votre objectif de pas quotidiens, d'étages gravis quotidiens et de minutes intensives hebdomadaires.

Move IQ : permet d'activer et de désactiver les événements Move IQ.

Mode oxymètre de pouls : permet de configurer votre appareil de manière à ce qu'il enregistre des relevés de SpO2 pendant que vous êtes inactif durant la journée ou en continu pendant vos heures de sommeil.

Désactivation du suivi des activités

Lorsque vous désactivez le suivi des activités, les pas, les étages gravis, les minutes intensives, le suivi du sommeil et les événements Move IQ ne sont pas enregistrés.

- 1 Maintenez le bouton **MENU** enfoncé.
- 2 Sélectionnez **Suivi des activités** > **État** > **Désactivé**.

Entraînements

Vous pouvez créer des entraînements personnalisés qui englobent des objectifs pour chaque étape d'entraînement et pour des valeurs variables de distance, temps et calories. Pendant votre activité, vous pouvez afficher des écrans de données d'entraînement qui contiennent des informations sur les étapes de votre entraînement, par exemple la distance pour une étape ou l'allure pour une étape.

Votre appareil inclut plusieurs entraînements pour différentes activités. Vous pouvez créer et rechercher plus d'entraînements avec Garmin Connect ou sélectionner un programme d'entraînement contenant des séances intégrées, puis les transférer sur votre appareil.

Vous pouvez programmer des entraînements à l'aide de Garmin Connect. Vous pouvez programmer des entraînements à l'avance et les enregistrer sur votre appareil.

Entraînement de Garmin Connect

Avant de pouvoir télécharger un entraînement depuis Garmin Connect, vous devez disposer d'un compte Garmin Connect (*Garmin Connect, page 22*).

- 1 Sélectionner une option :
 - Ouvrez l'application Garmin Connect.
 - Rendez-vous sur connect.garmin.com.
- 2 Sélectionnez **Entraînement** > **Entraînements**.
- 3 Recherchez un entraînement ou créez et enregistrez un nouvel entraînement.
- 4 Sélectionnez  ou **Envoyer vers l'appareil**.
- 5 Suivez les instructions présentées à l'écran.

Début d'un entraînement

Votre appareil peut vous guider dans plusieurs étapes de l'entraînement.

- 1 À partir du cadran de la montre, appuyez sur le **START**.
- 2 Sélectionnez une activité.
- 3 Maintenez le bouton **MENU** enfoncé.
- 4 Sélectionnez **Entraînement > Mes entraînements**.
- 5 Sélectionnez un entraînement.

REMARQUE : seuls les entraînements compatibles avec l'activité sélectionnée apparaissent dans la liste.

- 6 Sélectionnez **Afficher** pour afficher la liste des étapes de l'entraînement (facultatif).
ASTUCE : à partir de la vue des étapes de l'entraînement, vous pouvez appuyer sur **START** pour voir une animation de l'exercice sélectionné, si disponible.
- 7 Sélectionnez **Faire entraînement**.
- 8 Appuyez sur **START** pour lancer le chronomètre d'activité.

Une fois que vous commencez un entraînement, l'appareil affiche chaque étape de l'entraînement, des notes sur l'étape (facultatif), l'objectif (facultatif) et les données de l'entraînement en cours. Une animation des exercices s'affiche pour les activités de musculation, yoga, cardio ou Pilates.

A propos du calendrier d'entraînement

Le calendrier d'entraînement disponible dans votre appareil complète celui que vous avez configuré dans Garmin Connect. Une fois que vous avez ajouté plusieurs entraînements au calendrier de Garmin Connect, vous pouvez les envoyer sur votre appareil. Tous les entraînements programmés envoyés sur l'appareil apparaissent dans le widget Calendrier. Quand vous sélectionnez un jour dans le calendrier, vous pouvez voir ou effectuer l'entraînement correspondant. L'entraînement programmé reste dans votre appareil, que vous l'avez effectué ou non. Quand vous envoyez des entraînements programmés depuis Garmin Connect, ils remplacent le calendrier d'entraînement existant.

Utilisation des plans d'entraînement Garmin Connect

Avant de pouvoir télécharger et utiliser un programme d'entraînement de Garmin Connect, vous devez créer un compte Garmin Connect ([Garmin Connect, page 22](#)), puis coupler votre appareil Descent avec un smartphone compatible.

- 1 Dans l'application Garmin Connect, sélectionnez  ou .
- 2 Sélectionnez **Entraînement > Programmes d'entraînement**.
- 3 Sélectionnez et programmez un plan d'entraînement.
- 4 Suivez les instructions présentées à l'écran.
- 5 Vérifiez votre plan d'entraînement dans votre calendrier.

Programmes Adaptive Training

Il y a un programme Adaptive Training sur votre compte Garmin Connect et Garmin Coach pour y intégrer vos objectifs d'entraînement. Par exemple, en répondant à quelques questions vous pouvez trouver un programme qui vous aidera à vous préparer pour une course de 5 km. Le programme s'adapte en fonction de votre forme physique actuelle, de vos préférences en matière de conseils et de planning et de la date de la course. Quand vous démarrez un programme, le widget Garmin Coach s'ajoute à la série de widgets présente sur votre appareil Descent.

Démarrage de l'entraînement du jour

Une fois que vous avez envoyé un programme d'entraînement Garmin Coach à votre appareil, le widget Garmin Coach s'affiche dans votre série de widgets.

- 1 Sur le cadran de la montre, appuyez sur **UP** ou **DOWN** pour afficher le widget Garmin Coach.



Si l'entraînement de cette activité est prévu pour aujourd'hui, l'appareil affiche le nom de l'entraînement et vous invite à le démarrer.

- 2 Sélectionnez **START**.
- 3 Sélectionnez **Afficher** pour afficher les étapes de l'entraînement (facultatif).
- 4 Sélectionnez **Faire entraînement**.
- 5 Suivez les instructions présentées à l'écran.

Entraînements fractionnés

Vous pouvez créer des entraînements fractionnés en vous basant sur la distance ou le temps. L'appareil enregistre votre entraînement fractionné personnalisé jusqu'à la création d'un nouvel entraînement fractionné. Vous pouvez utiliser des intervalles ouverts pour suivre des entraînements et lorsque vous courez une distance connue.

Création d'un entraînement fractionné

- 1 À partir du cadran de la montre, appuyez sur le **START**.
- 2 Sélectionnez une activité.
- 3 Maintenez le bouton **MENU** enfoncé.
- 4 Sélectionnez **Entraînement > Intervalles > Modif. > Intervalle > Type**.
- 5 Sélectionnez **Distance, Heure ou Ouvert**.
ASTUCE : vous pouvez créer un intervalle ouvert (sans fin) en sélectionnant l'option Ouvert.
- 6 Si nécessaire, sélectionnez **Durée**, entrez une valeur de distance ou d'intervalle de temps pour l'entraînement, puis sélectionnez .
- 7 Appuyez sur **BACK**.
- 8 Sélectionnez **Repos > Type**.
- 9 Sélectionnez **Distance, Heure ou Ouvert**.
- 10 Si besoin, saisissez une valeur de distance ou de temps pour l'intervalle de récupération, puis sélectionnez .
- 11 Appuyez sur **BACK**.
- 12 Sélectionnez une ou plusieurs options :
 - Pour régler le nombre de répétitions, sélectionnez **Répéter**.
 - Pour ajouter un intervalle d'échauffement ouvert à votre entraînement, sélectionnez **Échauffement > Activé**.
 - Pour ajouter un intervalle d'étirement ouvert à votre entraînement, sélectionnez **Récupération > Activé**.

Lancement d'un entraînement fractionné

- 1 À partir du cadran de la montre, appuyez sur le **START**.
- 2 Sélectionnez une activité.
- 3 Maintenez le bouton **MENU** enfoncé.
- 4 Sélectionnez **Entraînement > Intervalles > Faire entraînement**.
- 5 Appuyez sur **START** pour lancer le chronomètre d'activité.
- 6 Quand votre entraînement fractionné comporte un échauffement, appuyez sur **LAP** pour débiter le premier intervalle.
- 7 Suivez les instructions présentées à l'écran.

Une fois que vous avez terminé tous les intervalles, un message s'affiche.

Arrêt d'un entraînement fractionné

- À tout moment, sélectionnez **LAP** pour arrêter l'intervalle ou la période de repos en cours et passer à l'intervalle ou la période de repos suivant.
- Lorsque tous les intervalles et périodes de repos sont terminés, sélectionnez **LAP** pour terminer l'entraînement

fractionné et passer à un chronomètre qui peut être utilisé pour la récupération.

- À tout moment, appuyez sur **STOP** pour arrêter le chronomètre de l'activité. Vous pouvez redémarrer le chronomètre ou terminer l'entraînement fractionné.



Entraînement PacePro

De nombreux coureurs aiment porter un bracelet d'allure pendant leurs courses pour les aider à atteindre leur objectif. La fonction PacePro vous permet de créer un bracelet d'allure personnalisé en fonction de la distance et de l'allure ou de la distance et du temps. Vous pouvez aussi créer un bracelet d'allure pour un parcours connu afin d'optimiser vos efforts selon les changements d'altitude.

Vous pouvez créer un programme PacePro à l'aide de l'application Garmin Connect. Vous pouvez prévisualiser les intervalles et le profil d'altitude avant de faire la course.

Téléchargement d'un programme PacePro depuis Garmin Connect

Avant de pouvoir télécharger un programme PacePro depuis Garmin Connect, vous devez disposer d'un compte Garmin Connect ([Garmin Connect](#), page 22).

- 1 Sélectionner une option :
 - Ouvrez l'application Garmin Connect, puis sélectionnez  ou .
 - Rendez-vous sur connect.garmin.com.
- 2 Sélectionnez **Entraînement > Stratégies d'allure PacePro**.
- 3 Suivez les instructions à l'écran pour créer et enregistrer un programme PacePro.
- 4 Sélectionnez  ou **Envoyer vers l'appareil**.

Démarrage d'un programme PacePro

Avant de pouvoir débuter un programme PacePro, vous devez en télécharger un depuis votre compte Garmin Connect.

- 1 À partir du cadran de la montre, appuyez sur le **START**.
- 2 Sélectionnez une activité de course en plein air.
- 3 Maintenez le bouton **MENU** enfoncé.
- 4 Sélectionnez **Entraînement > Programmes PacePro**.
- 5 Sélectionnez une formule.
ASTUCE : vous pouvez appuyer sur **DOWN** et sélectionner **Afficher les splits** pour prévisualiser les intervalles.
- 6 Appuyez sur **START** pour lancer le programme.
- 7 Appuyez sur **START** pour lancer le chronomètre d'activité.

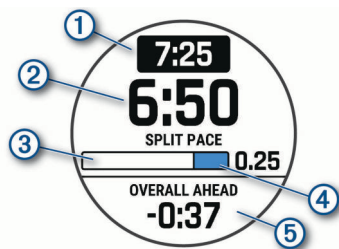

L'appareil affiche votre objectif d'allure pour l'intervalle ①, votre allure actuelle pour l'intervalle ②, votre progression pour l'intervalle ③, la distance restante pour l'intervalle ④, ainsi que le temps global en avance ou en retard sur votre objectif d'allure ⑤.

Arrêt d'un programme PacePro

- 1 Maintenez le bouton **MENU** enfoncé.
- 2 Sélectionnez **Arrêter PacePro > Oui**.

L'appareil arrête le programme PacePro. Le chronomètre d'activité continue de fonctionner.

Création d'un programme PacePro sur votre montre

Avant de pouvoir créer un programme PacePro sur votre montre, vous devez créer un parcours ([Création et suivi d'un parcours sur votre appareil](#), page 43).

- 1 À partir du cadran de la montre, appuyez sur **START**.
- 2 Sélectionnez une activité de course en plein air.
- 3 Maintenez le bouton **MENU** enfoncé.
- 4 Sélectionnez **Entraînement > Programmes PacePro > Créer nouveau**.
- 5 Sélectionnez un parcours.
- 6 Sélectionner une option :
 - Sélectionnez **Objectif d'allure**, puis entrez votre objectif pour l'allure.
 - Sélectionnez **Objectif de temps**, puis entrez votre objectif de temps.L'appareil affiche votre bracelet d'allure personnalisé.
ASTUCE : vous pouvez appuyer sur **DOWN** et sélectionner **Afficher les splits** pour prévisualiser les intervalles.
- 7 Appuyez sur **START** pour lancer le programme.
- 8 Appuyez sur **START** pour lancer le chronomètre d'activité.

Segments

Vous pouvez envoyer des segments de course à pied ou de cyclisme depuis votre compte Garmin Connect vers votre appareil. Une fois un segment enregistré sur votre appareil, vous pouvez concourir contre ce segment, essayer d'égaliser ou de dépasser votre record personnel ou celui d'autres participants qui se sont lancés sur le segment.

REMARQUE : quand vous téléchargez un parcours depuis votre compte Garmin Connect, vous pouvez télécharger tous les segments disponibles pour ce parcours.

Strava™ Segments

Vous pouvez télécharger des segments Strava sur votre appareil Descent Mk2i. Suivez des segments Strava pour comparer vos performances avec vos activités passées, vos amis et les experts qui ont parcouru le même segment.

Pour devenir membre de Strava, allez dans le widget des segments de votre compte Garmin Connect. Pour plus d'informations, rendez-vous sur www.strava.com.

Les informations de ce manuel s'appliquent aux segments Garmin Connect et Strava à la fois.

Affichage des détails d'un segment

- 1 À partir du cadran de la montre, appuyez sur le **START**.
- 2 Sélectionnez une activité.
- 3 Maintenez le bouton **MENU** enfoncé.
- 4 Sélectionnez **Entraînement > Segments**.
- 5 Sélectionnez un segment.
- 6 Sélectionner une option :
 - Sélectionnez **Temps de course** pour afficher le temps et la vitesse moyenne ou l'allure moyenne du leader sur ce segment.
 - Sélectionnez **Carte** pour afficher le segment sur la carte.
 - Sélectionnez **Profil d'altitude** pour afficher le profil d'altitude du segment.

Course contre un segment

Les segments sont des courses virtuelles. Vous pouvez concourir contre un segment, comparer vos performances aux activités antérieures, aux performances d'autres sportifs, des contacts de votre compte Garmin Connect ou d'autres membres des communautés de cyclistes et de coureurs. Vous pouvez envoyer vos données d'activité sur votre compte Garmin Connect afin de voir votre place au classement du segment.

REMARQUE : si votre compte Garmin Connect et votre compte Strava sont liés, votre activité est automatiquement envoyée sur votre compte Strava, afin que vous puissiez voir la position du segment.

- 1 À partir du cadran de la montre, appuyez sur le **START**.
- 2 Sélectionnez une activité.
- 3 Commencez votre parcours de course à pied ou cyclisme.
Lorsque vous approchez d'un segment, un message s'affiche et vous pouvez démarrer le segment.
- 4 Commencez à concourir contre le segment.

Un message s'affiche lorsque le segment est terminé.

Configuration d'un segment pour réglage automatique

Vous pouvez configurer votre appareil pour qu'il définisse automatiquement l'objectif de temps de course d'un segment en fonction de vos performances au cours de celui-ci.

REMARQUE : ce paramètre est activé par défaut pour tous les segments.

- 1 À partir du cadran de la montre, appuyez sur le **START**.
- 2 Sélectionnez une activité.
- 3 Maintenez le bouton **MENU** enfoncé.
- 4 Sélectionnez **Entraînement > Segments > Effort automatique**.

Utilisation du Virtual Partner®

Votre Virtual Partner est un outil d'entraînement conçu pour vous aider à atteindre vos objectifs. Vous pouvez définir une allure pour votre Virtual Partner et tenter de l'égaliser.

REMARQUE : cette fonction n'est pas disponible pour toutes les activités.

- 1 Maintenez le bouton **MENU** enfoncé.
- 2 Sélectionnez **Activités et applications**.
- 3 Sélectionnez une activité.
- 4 Sélectionnez les paramètres de l'activité.
- 5 Sélectionnez **Écrans de données > Ajouter nouveau > Virtual Partner**.
- 6 Entrez une valeur d'allure ou de vitesse.
- 7 Appuyez sur **UP** ou **DOWN** pour modifier la position de l'écran Virtual Partner (facultatif).
- 8 Démarrez votre activité (*Démarrage d'une activité, page 14*).
- 9 Appuyez sur **UP** ou **DOWN** pour accéder à l'écran Virtual Partner et voir qui est en tête.

Configuration d'un objectif d'entraînement

L'objectif d'entraînement fonctionne conjointement avec la fonction Virtual Partner. Vous pouvez ainsi vous entraîner en visant certains objectifs : distance donnée, distance et temps, distance et allure ou bien distance avec objectif de vitesse. Pendant votre activité d'entraînement, l'appareil vous donne un retour en temps réel sur votre position par rapport à l'objectif d'entraînement que vous visez.

- 1 À partir du cadran de la montre, appuyez sur le **START**.
- 2 Sélectionnez une activité.
- 3 Maintenez le bouton **MENU** enfoncé.
- 4 Sélectionnez **Entraînement > Fixer un objectif**.
- 5 Sélectionner une option :
 - Sélectionnez **Distance uniquement** pour choisir une distance prédéfinie ou saisir une distance personnalisée.
 - Sélectionnez **Distance et temps** pour choisir un objectif de distance et de temps.

- Sélectionnez **Distance et allure** ou **Distance et vitesse** pour choisir un objectif de distance et d'allure ou de vitesse.

L'écran d'objectif d'entraînement s'affiche et indique votre temps final estimé. Cette estimation est basée sur vos performances actuelles et sur le temps restant.

- 6 Appuyez sur **START** pour lancer le chronomètre d'activité.

Annulation d'un objectif d'entraînement

- 1 Pendant une activité, maintenez le bouton **MENU** enfoncé.
- 2 Sélectionnez **Annuler la cible > Oui**.

Course contre une activité antérieure

Vous pouvez entamer une course contre une activité précédemment enregistrée ou téléchargée. Elle fonctionne conjointement avec la fonction Virtual Partner de manière à visualiser où vous vous situez par rapport aux données précédentes pendant l'activité.

REMARQUE : cette fonction n'est pas disponible pour toutes les activités.

- 1 À partir du cadran de la montre, appuyez sur le **START**.
- 2 Sélectionnez une activité.
- 3 Maintenez le bouton **MENU** enfoncé.
- 4 Sélectionnez **Entraînement > Se mesurer à une activité**.
- 5 Sélectionner une option :
 - Sélectionnez **A partir de l'historique** pour choisir une activité précédemment enregistrée dans votre appareil.
 - Sélectionnez **Téléchargées** pour choisir une activité que vous avez téléchargée depuis votre compte Garmin Connect.
- 6 Sélectionnez l'activité qui vous intéresse.
L'écran Virtual Partner apparaît et indique votre temps final estimé.
- 7 Appuyez sur **START** pour lancer le chronomètre d'activité.
- 8 Une fois votre activité terminée, appuyez sur **STOP**, puis sélectionnez **Enregistrer**.

Records personnels

Lorsque vous terminez une activité, l'appareil affiche tous les nouveaux records personnels atteints durant cette activité. Les records personnels incluent votre meilleur temps sur plusieurs distances de course standard et sur votre plus longue session de course, de vélo et de natation.

REMARQUE : en vélo, les records personnels incluent également l'ascension la plus raide et la meilleure puissance (capteur de puissance requis).

Consultation de vos records personnels

- 1 À partir du cadran de montre, maintenez le bouton **MENU** enfoncé.
- 2 Sélectionnez **Historique > Records**.
- 3 Sélectionnez un sport.
- 4 Sélectionnez un record.
- 5 Sélectionnez **Voir le record**.

Restauration d'un record personnel

Pour chaque record personnel, vous pouvez restaurer le record précédemment enregistré.

- 1 À partir du cadran de montre, maintenez le bouton **MENU** enfoncé.
- 2 Sélectionnez **Historique > Records**.
- 3 Sélectionnez un sport.
- 4 Sélectionnez un record à restaurer.
- 5 Sélectionnez **Précédent > Oui**.

REMARQUE : cette opération ne supprime aucune activité enregistrée.

Suppression d'un record personnel

- 1 À partir du cadran de montre, maintenez le bouton **MENU** enfoncé.
- 2 Sélectionnez **Historique > Records**.
- 3 Sélectionnez un sport.
- 4 Sélectionnez un record à supprimer.
- 5 Sélectionnez **Effacer le record > Oui**.

REMARQUE : cette opération ne supprime aucune activité enregistrée.

Suppression de tous les records personnels

- 1 À partir du cadran de montre, maintenez le bouton **MENU** enfoncé.
- 2 Sélectionnez **Historique > Records**.
- 3 Sélectionnez un sport.
- 4 Sélectionnez **Effacer tous les records > Oui**.

Les records sont supprimés pour ce sport uniquement.

REMARQUE : cette opération ne supprime aucune activité enregistrée.

Horloges

Définition d'une alarme

Vous pouvez définir plusieurs alarmes.

- 1 À partir du cadran de montre, maintenez le bouton **MENU** enfoncé.
- 2 Sélectionnez **Horloges > ALARMES > Ajouter une alarme**.
- 3 Entrez l'heure de l'alarme.

Modification d'une alarme

- 1 À partir du cadran de montre, maintenez le bouton **MENU** enfoncé.
- 2 Sélectionnez **Horloges > ALARMES > Modif..**
- 3 Sélectionnez une alarme.
- 4 Sélectionner une option :
 - Sélectionnez **État** pour activer ou désactiver l'alarme.
 - Pour changer l'heure de l'alarme, sélectionnez **Heure**.
 - Pour activer la répétition de l'alarme, sélectionnez **Répéter**, puis sélectionnez le moment où l'alarme doit se déclencher à nouveau.
 - Pour choisir le type de notification d'alarme, sélectionnez **Sons**.
 - Pour allumer ou éteindre le rétroéclairage lorsque l'alarme se déclenche, sélectionnez **Rétroéclairage**.
 - Pour choisir une description de l'alarme, sélectionnez **Etiquette**.
 - Pour supprimer l'alarme, sélectionnez **Supprimer**.

Démarrage du compte à rebours

- 1 À partir du cadran de montre, maintenez le bouton **MENU** enfoncé.
- 2 Sélectionnez **Horloges > MINUTEURS**.
- 3 Sélectionner une option :
 - Pour régler et enregistrer un compte à rebours pour la première fois, entrez la durée, appuyez sur **MENU**, puis sélectionnez **Enregistrer le minuteur**.
 - Pour régler et enregistrer d'autres comptes à rebours, sélectionnez **Ajouter un chrono**, puis entrez la durée.

- Pour définir un compte à rebours sans l'enregistrer, sélectionnez **Compte à rebours rapide**, puis entrez la durée.
- 4 Si nécessaire, appuyez sur **MENU**, puis sélectionnez une option :
 - Sélectionnez **Heure** pour modifier la durée.
 - Sélectionnez **Redémarrer > Activé** pour relancer automatiquement le compte à rebours après expiration.
 - Sélectionnez **Sons**, puis sélectionnez un type de notification.
 - 5 Appuyez sur le bouton **START** pour lancer le chronomètre.

Suppression d'un minuteur

- 1 À partir du cadran de montre, maintenez le bouton **MENU** enfoncé.
- 2 Sélectionnez **Horloges > MINUTEURS > Modif..**
- 3 Sélectionnez un minuteur.
- 4 Sélectionnez **Supprimer**.

Utilisation du chronomètre

- 1 À partir du cadran de montre, maintenez le bouton **MENU** enfoncé.
- 2 Sélectionnez **Horloges > CHRONOMÈTRE**.
- 3 Appuyez sur le bouton **START** pour lancer le chronomètre.
- 4 Appuyez sur **LAP** pour redémarrer le compteur de circuit ①.



Le temps total du chronomètre ② continue de s'écouler.

- 5 Appuyez sur le bouton **STOP** pour arrêter les deux compteurs.
- 6 Sélectionner une option :
 - Pour réinitialiser les deux chronomètres, appuyez sur **DOWN**.
 - Pour enregistrer le temps du chronomètre comme activité, appuyez sur **MENU**, puis sélectionnez **Enreg. activité**.
 - Pour réinitialiser les minuteurs et quitter le chronomètre, appuyez sur **MENU**, puis sélectionnez **Terminé**.
 - Pour afficher les compteurs de circuit, appuyez sur **MENU**, puis sélectionnez **Consulter**.

REMARQUE : l'option **Consulter** ne s'affiche que si vous avez fait plusieurs circuits.

 - Pour revenir au cadran de montre sans réinitialiser les minuteurs, appuyez sur **MENU**, puis sélectionnez **Retourner au cadran de la montre**.
 - Pour activer ou désactiver l'enregistrement des circuits, appuyez sur **MENU**, puis sélectionnez **Touche Lap**.

Ajout d'un autre fuseau horaire

Vous pouvez afficher l'heure actuelle dans d'autres fuseaux horaires dans le widget Autres fuseaux horaires. Vous pouvez ajouter jusqu'à quatre autres fuseaux horaires.

REMARQUE : si besoin, ajoutez le widget Autres fuseaux horaires à votre série de widgets (*Personnalisation de la série des widgets*, page 51).

- 1 À partir du cadran de montre, maintenez le bouton **MENU** enfoncé.

- 2 Sélectionnez **Horloges > AUTRES FUS. HOR. > Aj. autre fuseau hor..**
- 3 Sélectionnez un fuseau horaire.
- 4 Si besoin, renommez la zone.

Modification des autres fuseaux horaires

- 1 À partir du cadran de montre, maintenez le bouton **MENU** enfoncé.
- 2 Sélectionnez **Horloges > AUTRES FUS. HOR. > Modif..**
- 3 Sélectionnez un fuseau horaire.
- 4 Sélectionner une option :
 - Pour saisir un nom personnalisé pour le fuseau horaire, sélectionnez **Renommer la zone**.
 - Pour changer de fuseau horaire, sélectionnez **Changer de zone**.
 - Pour modifier la position du fuseau horaire dans le widget, sélectionnez **Réorganiser les fuseaux horaires**.
 - Pour supprimer le fuseau horaire, sélectionnez **Supprimer une zone**.

Navigation

Enregistrement de votre position

Vous pouvez enregistrer votre position actuelle pour y revenir plus tard.

REMARQUE : vous pouvez ajouter des options au menu des commandes (*Personnalisation du menu des commandes*, page 53).

- 1 Maintenez le bouton **LIGHT** enfoncé.
- 2 Sélectionnez .
- 3 Suivez les instructions présentées à l'écran.

Modification des positions enregistrées

Vous pouvez supprimer une position enregistrée ou modifier son nom, son altitude et d'autres informations qui s'y rapportent.

- 1 À partir du cadran de la montre, appuyez sur le **START**.
- 2 Sélectionnez **Naviguer > Positions enregistrées**.
- 3 Sélectionnez une position enregistrée.
- 4 Sélectionnez une option pour modifier la position.

Projection d'un waypoint

Vous pouvez créer une position en projetant la distance et le relèvement de votre position actuelle vers une nouvelle position.

REMARQUE : vous devrez peut-être ajouter l'application Proj. waypoint aux listes d'activités et d'applications.

- 1 À partir du cadran de la montre, appuyez sur le **START**.
- 2 Sélectionnez **Proj. waypoint**.
- 3 Appuyez sur **UP** ou **DOWN** pour régler le cap suivi.
- 4 Appuyez sur **START**.
- 5 Appuyez sur **DOWN** pour sélectionner une unité de mesure.
- 6 Appuyez sur **UP** pour saisir la distance.
- 7 Appuyez sur **START** pour enregistrer.

Le waypoint projeté est enregistré avec un nom par défaut.

Navigation vers une destination

Votre appareil peut vous aider à naviguer jusqu'à une destination ou à suivre un parcours.

- 1 À partir du cadran de la montre, appuyez sur le **START**.
- 2 Sélectionnez une activité.
- 3 Maintenez le bouton **MENU** enfoncé.

- 4 Sélectionnez **Navigation**.
- 5 Sélectionnez une catégorie.
- 6 Répondez aux invites à l'écran pour choisir une destination.
- 7 Choisissez **Rallier**.
Les informations de navigation s'affichent.
- 8 Appuyez sur **START** pour lancer la navigation.

Navigation vers un point d'intérêt

Si les données cartographiques installées sur l'appareil incluent des points d'intérêt, vous pouvez naviguer jusqu'à ces derniers.

- 1 À partir du cadran de la montre, appuyez sur le **START**.
- 2 Sélectionnez une activité.
- 3 Maintenez le bouton **MENU** enfoncé.
- 4 Sélectionnez **Navigation > Points d'intérêt**, puis sélectionnez une catégorie.
La liste des points d'intérêt situés à proximité de votre position actuelle s'affiche.
- 5 Sélectionnez une option, si nécessaire :
 - Pour effectuer une recherche près d'une autre position, sélectionnez **Proche de** et sélectionnez une position.
 - Pour rechercher un point d'intérêt par son nom, sélectionnez **Rechercher par nom**, entrez un nom, sélectionnez **Proche de**, puis sélectionnez une position.
- 6 Sélectionnez un point d'intérêt dans les résultats de recherche.
- 7 Sélectionnez **Aller**.
Les informations de navigation s'affichent.
- 8 Appuyez sur **START** pour lancer la navigation.

Points d'intérêt

Un point d'intérêt est un lieu qui peut s'avérer utile ou être potentiellement intéressant. Les points d'intérêt sont organisés par catégories et peuvent inclure des destinations de voyage prisées, comme des stations-service, des restaurants, des hôtels et des attractions.

Création et suivi d'un parcours sur votre appareil

- 1 À partir du cadran de la montre, appuyez sur le **START**.
- 2 Sélectionnez une activité.
- 3 Maintenez le bouton **MENU** enfoncé.
- 4 Sélectionnez **Navigation > Parcours > Créer nouveau**.
- 5 Saisissez un nom pour le parcours, puis sélectionnez .
- 6 Sélectionnez **Ajouter une position**.
- 7 Sélectionnez une option.
- 8 Si nécessaire, répétez les étapes 6 à 7.
- 9 Sélectionnez **Terminé > Effectuer parcours**.
Les informations de navigation s'affichent.
- 10 Appuyez sur **START** pour lancer la navigation.

Création d'un parcours aller-retour

L'appareil peut créer un parcours aller-retour en fonction d'une distance spécifiée et d'une direction de navigation.

- 1 À partir du cadran de la montre, appuyez sur le **START**.
- 2 Sélectionnez **Course** ou **Vélo**.
- 3 Maintenez le bouton **MENU** enfoncé.
- 4 Sélectionnez **Navigation > Définition d'itinéraire en boucle**.
- 5 Entrez la distance totale du parcours.
- 6 Sélectionnez une direction.

L'appareil peut créer jusqu'à trois parcours. Vous pouvez appuyer sur **DOWN** pour afficher les parcours.

- 7 Appuyez sur **START** pour sélectionner un parcours.
- 8 Sélectionner une option :
 - Pour démarrer la navigation, sélectionnez **Aller**.
 - Pour afficher le parcours sur la carte, recadrer la carte ou faire un zoom, sélectionnez **Carte**.
 - Pour afficher la liste des changements de direction du parcours, sélectionnez **Guidage détaillé**.
 - Pour voir un profil d'altitude du parcours, sélectionnez **Profil d'altitude**.
 - Pour enregistrer le parcours, sélectionnez **Enregistrer**.
 - Pour afficher la liste des montées sur le parcours, sélectionnez **Afficher les montées**.

Affichage ou modification des détails d'un parcours

Vous pouvez afficher ou modifier les détails d'un parcours avant de le suivre.

- 1 À partir du cadran de la montre, appuyez sur le **START**.
- 2 Sélectionnez une activité.
- 3 Maintenez le bouton **MENU** enfoncé.
- 4 Sélectionnez **Navigation > Parcours**.
- 5 Appuyez sur **START** pour sélectionner un parcours.
- 6 Sélectionner une option :
 - Pour démarrer la navigation, sélectionnez **Effectuer parcours**.
 - Pour afficher le parcours sur la carte, recadrer la carte ou faire un zoom, sélectionnez **Carte**.
 - Pour démarrer le parcours en sens inverse, sélectionnez **Parcours en sens inverse**.
 - Pour voir un profil d'altitude du parcours, sélectionnez **Profil d'altitude**.
 - Pour modifier le nom du parcours, sélectionnez **Nom**.
 - Pour modifier le tracé du parcours, sélectionnez **Modif..**
 - Pour afficher la liste des montées sur le parcours, sélectionnez **Afficher les montées**.
 - Pour supprimer le parcours, sélectionnez **Supprimer**.

Utilisation du ClimbPro

La fonctionnalité ClimbPro vous aide à gérer votre effort pour les ascensions à venir sur un parcours. Avant de débuter votre activité, vous pouvez afficher des détails sur les montées, y compris lorsqu'elles se produisent, sur la pente moyenne et sur l'ascension totale. Les catégories d'ascension, en fonction de la longueur et de la pente, sont indiquées par couleur.

- 1 Activez la fonction ClimbPro pour l'activité (*Paramètres d'applications et d'activités, page 46*).
- 2 Examinez les montées et les détails du parcours (*Affichage ou modification des détails d'un parcours, page 44*).
- 3 Commencez à suivre un parcours enregistré (*Navigation vers une destination, page 43*).
Au début d'une montée, l'écran ClimbPro s'affiche automatiquement.

Marquage et démarrage de la navigation vers un point MOB

Vous pouvez enregistrer une position MOB et lancer automatiquement la navigation pour y retourner.

ASTUCE : vous pouvez personnaliser la fonction d'appui long des boutons pour accéder à la fonction MOB/homme à la mer (*Personnalisation des boutons de direction, page 57*).

- 1 À partir du cadran de la montre, appuyez sur le **START**.
- 2 Sélectionnez une activité.
- 3 Maintenez le bouton **MENU** enfoncé.
- 4 Sélectionnez **Navigation > Dernier MOB**.
Les informations de navigation s'affichent.

Navigation à l'aide de Voir & rallier

Vous pouvez pointer l'appareil vers un objet situé à distance (un château d'eau par exemple), verrouiller la direction, puis naviguer vers l'objet.

- 1 À partir du cadran de la montre, appuyez sur le **START**.
- 2 Sélectionnez une activité.
- 3 Maintenez le bouton **MENU** enfoncé.
- 4 Sélectionnez **Navigation > Voir & rallier**.
- 5 Dirigez le haut du cadran de montre vers un objet et appuyez sur **START**.
Les informations de navigation s'affichent.
- 6 Appuyez sur **START** pour lancer la navigation.

Navigation jusqu'au point de départ pendant une activité

Vous pouvez revenir au point de départ de votre activité en cours en suivant une ligne droite ou le même chemin que vous avez emprunté à l'aller. Cette fonction est uniquement disponible pour les activités utilisant des données GPS.

- 1 Pendant une activité, appuyez sur **STOP**.
- 2 Sélectionnez **Retour au départ** et choisissez une option :
 - Pour revenir au point de départ de votre activité en suivant le même chemin que celui parcouru à l'aller, sélectionnez **TracBack**.
 - Si vous n'avez pas de carte prise en charge ou si vous utilisez un itinéraire direct, sélectionnez **Itinéraire** pour revenir au point de départ de votre activité en suivant une ligne droite.
 - Si vous n'utilisez pas un itinéraire direct, sélectionnez **Itinéraire** pour revenir au point de départ de votre activité en suivant les indications de direction.

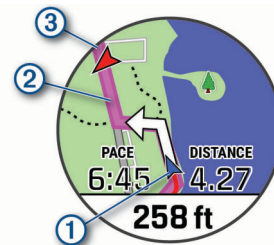

Votre position actuelle ①, le tracé à suivre ② et votre destination ③ apparaissent sur la carte.

Affichage des instructions d'un itinéraire

Vous pouvez afficher la navigation détaillée d'un itinéraire.

- 1 Lorsque vous suivez un itinéraire, maintenez enfoncée la touche **MENU**.
- 2 Sélectionnez **Guidage détaillé**.
Une liste d'instructions de navigation détaillées s'affiche.
- 3 Appuyez sur **DOWN** pour voir d'autres instructions.

Navigation jusqu'au point de départ d'une activité enregistrée

Vous pouvez revenir au point de départ d'une activité enregistrée en suivant une ligne droite ou le même chemin que vous avez emprunté. Cette fonction est uniquement disponible pour les activités utilisant des données GPS.

- 1 À partir du cadran de la montre, appuyez sur le **START**.
 - 2 Sélectionnez une activité.
 - 3 Maintenez le bouton **MENU** enfoncé.
 - 4 Sélectionnez **Navigation > Activités**.
 - 5 Sélectionnez une activité.
 - 6 Sélectionnez **Retour au départ** et choisissez une option :
 - Pour revenir au point de départ de votre activité en suivant le même chemin que celui parcouru à l'aller, sélectionnez **TracBack**.
 - Si vous n'avez pas de carte prise en charge ou si vous utilisez un itinéraire direct, sélectionnez **Itinéraire** pour revenir au point de départ de votre activité en suivant une ligne droite.
 - Si vous n'utilisez pas un itinéraire direct, sélectionnez **Itinéraire** pour revenir au point de départ de votre activité en suivant les indications de direction.
- Le guidage vocal vous aide à retourner au point de départ de la dernière activité enregistrée si vous avez une carte prise en charge ou si vous suivez un itinéraire direct. Une ligne s'affiche sur la carte entre votre position actuelle et le point de départ de la dernière activité enregistrée, si vous ne suivez pas un itinéraire direct.
- REMARQUE** : vous pouvez démarrer le chrono pour éviter que l'appareil ne passe en mode montre au bout du délai de temporisation.

- 7 Appuyez sur **DOWN** pour afficher le compas (facultatif).
La flèche pointe vers votre point de départ.

Arrêt de la navigation

- 1 Pendant une activité, maintenez le bouton **MENU** enfoncé.
- 2 Sélectionnez **Arrêter la navigation**.

Carte

Votre appareil inclut des cartes préchargées et peut afficher plusieurs types de données cartographiques Garmin, y compris les contours topographiques, les points d'intérêt à proximité, les cartes de station de ski et les parcours de golf.

Pour acheter des données cartographiques supplémentaires et accéder à des informations sur la compatibilité, rendez-vous sur garmin.com/maps.

▲ représente votre position sur la carte. Lorsque vous naviguez vers une destination, votre itinéraire est indiqué par une ligne sur la carte.

Affichage de la carte

- 1 Démarrez une activité de plein air.
- 2 Appuyez sur **UP** ou **DOWN** pour défiler jusqu'à l'écran de carte.
- 3 Maintenez le bouton **MENU** enfoncé, puis sélectionnez une option :
 - Pour recadrer la carte ou faire un zoom, sélectionnez **Zoom/Cadrage**.
ASTUCE : appuyez sur **START** pour basculer entre un recadrage vers le haut et vers le bas, vers la gauche et vers la droite, ou le zoom. Maintenez **START** enfoncé pour sélectionner le point indiqué par la cible.
 - Pour afficher les points d'intérêt et les waypoints à proximité, sélectionnez **Autour de moi**.

Enregistrement d'une position sur la carte ou navigation jusqu'à une position

Vous pouvez choisir la position de votre choix sur la carte. Vous pouvez enregistrer cette position ou lancer la navigation jusqu'à celle-ci.

- 1 Sur la carte, maintenez le bouton **MENU** enfoncé.

- 2 Sélectionnez **Zoom/Cadrage**.
Des boutons et des cibles apparaissent sur la carte.

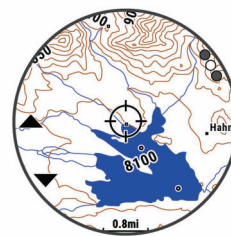

- 3 Recadrez la carte et zoomez de sorte à la centrer sur la position figurant dans la cible.
- 4 Maintenez le bouton **START** enfoncé pour sélectionner le point indiqué par la cible.
- 5 Si besoin, sélectionnez un point d'intérêt à proximité.
- 6 Sélectionner une option :
 - Pour lancer la navigation vers la position, sélectionnez **Aller**.
 - Pour enregistrer la position, sélectionnez **Enregistrer la position**.
 - Pour afficher des informations sur la position, sélectionnez **Consulter**.

Navigation à l'aide de la fonction « Autour de moi »

Vous pouvez utiliser la fonction « Autour de moi » pour naviguer vers des points d'intérêt ou des waypoints à proximité de votre position.

REMARQUE : les données cartographiques installées sur l'appareil doivent inclure des points d'intérêt pour que vous puissiez naviguer jusqu'à ces derniers.

- 1 Sur la carte, maintenez le bouton **MENU** enfoncé.
- 2 Sélectionnez **Autour de moi**.
Des icônes indiquant les points d'intérêt ou les waypoints s'affichent sur la carte.
- 3 Appuyez sur **UP** ou **DOWN** pour mettre en évidence une section de la carte.
- 4 Appuyez sur **STOP**.
Une liste de points d'intérêt ou waypoints présents dans la section de carte sélectionnée s'affiche.
- 5 Sélectionnez une position.
- 6 Sélectionner une option :
 - Pour lancer la navigation vers la position, sélectionnez **Aller**.
 - Pour afficher la position sur la carte, sélectionnez **Carte**.
 - Pour enregistrer la position, sélectionnez **Enregistrer la position**.
 - Pour afficher des informations sur la position, sélectionnez **Consulter**.

Modification du thème de la carte

Vous pouvez modifier le thème de la carte afin d'afficher les données cartographiques optimisées pour votre type d'activité. Par exemple, les thèmes de carte à fort contraste offrent une meilleure visibilité dans les environnements difficiles, et les thèmes de carte spécifiques à une activité affichent les données cartographiques les plus importantes en un coup d'œil.

- 1 Démarrez une activité de plein air.
- 2 Maintenez le bouton **MENU** enfoncé.
- 3 Sélectionnez les paramètres de l'activité.
- 4 Sélectionnez **Carte > Thème de la carte**.
- 5 Sélectionnez une option.

Compas

L'appareil intègre un compas électronique 3 axes à étalonnage automatique. Les fonctions et apparence du compas changent suivant votre activité, l'activation ou non du GPS, et si vous naviguez jusqu'à une destination. Vous pouvez modifier manuellement les paramètres du compas (*Paramètres du compas, page 53*). Pour ouvrir rapidement les paramètres du compas, vous pouvez appuyer sur **START** dans le widget Compas.

Configuration du cap du compas

- 1 À partir du widget Compas, appuyez sur **START**.
- 2 Sélectionnez **Verrouiller le cap**.
- 3 Dirigez le haut de la montre vers votre cap et appuyez sur **START**.

Lorsque vous déviez de votre cap, le compas affiche la direction du cap et de degré d'écart.

Altimètre et baromètre

L'appareil est muni d'un altimètre et d'un baromètre internes. L'appareil recueille des données d'altitude et de pression en continu, même en mode de faible consommation. L'altimètre affiche votre altitude approximative à partir des changements de pression. Le baromètre affiche des données de pression environnementale à partir de l'altitude fixe enregistrée lors du dernier étalonnage de l'altimètre (*Paramètres de l'altimètre, page 54*). Vous pouvez appuyer sur **START** dans le widget de l'altimètre ou du baromètre pour ouvrir rapidement les paramètres de l'altimètre ou du baromètre.

Historique

L'historique inclut le temps, la distance, les calories, l'allure ou la vitesse moyennes, les données de circuit et, éventuellement, les informations reçues du capteur.

REMARQUE : lorsque la mémoire de l'appareil est saturée, les données les plus anciennes sont écrasées.

Utilisation de l'historique

L'historique contient les précédentes activités que vous avez enregistrées sur votre appareil.

Cet appareil inclut un widget Historique qui vous permet d'accéder rapidement à vos données d'activité (*Widgets, page 51*).

- 1 Sur le cadran de la montre, maintenez la touche **MENU** enfoncée.
- 2 Sélectionnez **Historique > Activités**.
- 3 Sélectionnez une activité.
- 4 Sélectionner une option :
 - Pour afficher des informations complémentaires sur l'activité, sélectionnez **Ttes les stats**.
 - Pour afficher l'impact de l'activité sur votre capacité cardio-respiratoire et anaérobie, sélectionnez **Training Effect** (*A propos de la fonction Training Effect, page 31*).
 - Pour afficher votre temps dans chaque zone de fréquence cardiaque, sélectionnez **Fréquence cardiaque** (*Affichage de votre temps dans chaque zone de fréquence cardiaque, page 46*).
 - Pour sélectionner un circuit et consulter des informations complémentaires sur chacun d'entre eux, sélectionnez **Circuits**.
 - Pour sélectionner une série d'exercices et consulter des informations complémentaires sur chacune d'entre elles, sélectionnez **Séries**.
 - Pour afficher l'activité sur une carte, sélectionnez **Carte**.

- Pour voir un profil d'altitude pour l'activité, sélectionnez **Profil d'altitude**.
- Pour supprimer l'activité sélectionnée, sélectionnez **Supprimer**.

Historique multisport

Votre appareil conserve le résumé global l'activité multisport, notamment les données générales de distance, temps et calories ainsi que les données provenant d'accessoires en option. Votre appareil distingue aussi les données d'activité de chaque segment de sport et de chaque transition. Ainsi, vous pouvez comparer des activités d'entraînement similaires et savoir la vitesse à laquelle vous avez avancé entre les transitions. L'historique de transition inclut la distance, le temps, la vitesse moyenne et les calories.

Affichage de votre temps dans chaque zone de fréquence cardiaque

En visualisant votre temps dans chaque zone de fréquence cardiaque, vous pouvez ajuster l'intensité de votre entraînement.

- 1 À partir du cadran de montre, maintenez le bouton **MENU** enfoncé.
- 2 Sélectionnez **Historique > Activités**.
- 3 Sélectionnez une activité.
- 4 Sélectionnez **Fréquence cardiaque**.

Affichage des totaux de données

Vous pouvez afficher les données relatives à la distance totale parcourue et au temps enregistrées sur votre appareil.

- 1 À partir du cadran de montre, maintenez le bouton **MENU** enfoncé.
- 2 Sélectionnez **Historique > Totaux**.
- 3 Si nécessaire, sélectionnez une activité.
- 4 Sélectionnez une option pour afficher des totaux hebdomadaires ou mensuels.

Utilisation de l'odomètre

L'odomètre enregistre automatiquement la distance totale parcourue, le gain d'altitude et la durée des activités.

- 1 À partir du cadran de montre, maintenez le bouton **MENU** enfoncé.
- 2 Sélectionnez **Historique > Totaux > Odomètre**.
- 3 Appuyez sur **UP** ou **DOWN** pour afficher les totaux de l'odomètre.

Suppression de l'historique

- 1 À partir du cadran de montre, maintenez le bouton **MENU** enfoncé.
 - 2 Sélectionnez **Historique > Options**.
 - 3 Sélectionner une option :
 - Sélectionnez **Supprimer toutes les activités** pour supprimer toutes les activités de l'historique.
 - Sélectionnez **Réinitialiser les totaux** pour réinitialiser toutes les données de distance et de temps.
- REMARQUE** : cette opération ne supprime aucune activité enregistrée.

Personnalisation de l'appareil

Paramètres d'applications et d'activités

Ces paramètres vous permettent de personnaliser chaque application Activité préchargée en cohérence avec vos besoins. Par exemple, vous pouvez personnaliser des pages de données et activer des alarmes et des fonctionnalités d'entraînement.

Tous les paramètres ne sont pas disponibles pour tous les types d'activité.

Maintenez le bouton **MENU** enfoncé, sélectionnez **Activités et applications**, sélectionnez une activité, puis sélectionnez les paramètres de l'activité.

Distance 3D : permet de calculer la distance parcourue à partir de vos données de modification de l'altitude et de votre mouvement horizontal d'avancement.

Vitesse 3D : permet de calculer votre vitesse à partir de vos données de modification de l'altitude et de votre mouvement horizontal d'avancement (*Vitesse et distance 3D, page 50*).

Couleur de la nuance : permet de choisir la couleur de la nuance de chaque activité pour mieux identifier l'activité active.

Ajouter une activité : permet de personnaliser une activité multisport.

Alarmes : permet de régler les alarmes d'entraînement ou de navigation pour l'activité.

Ascension automatique : permet de détecter automatiquement les modifications de l'altitude à l'aide de l'altimètre intégré.

Auto Lap : permet de définir les options de la fonction Auto Lap® (*Auto Lap, page 49*).

Auto Pause : permet de régler l'appareil afin d'arrêter d'enregistrer des données quand vous arrêtez de bouger ou quand votre vitesse descend en dessous d'une certaine valeur (*Activation d'Auto Pause, page 49*).

Repos automatique : permet à l'appareil de détecter automatiquement vos temps de repos et de créer un intervalle de repos (*Repos automatique, page 18*).

Descente auto : permet de détecter automatiquement les descentes à ski à l'aide de l'accéléromètre intégré.

Défilement automatique : permet de parcourir automatiquement tous les écrans de données d'activité tant que le chronomètre fonctionne (*Utilisation du défilement automatique, page 50*).

Série automatique : permet à votre appareil de démarrer et d'arrêter des séries d'exercices automatiquement pendant une activité de musculation.

Couleur d'arrière-plan : permet de choisir le noir ou le blanc comme couleur de fond d'écran de chaque activité.

Grands chiffres : modifie la taille des chiffres sur l'écran d'informations du trou.

ClimbPro : permet d'afficher des écrans de planification d'ascensions et de surveillance des changements d'altitude pendant la navigation.

Invite de club : affiche une invite qui vous permet de saisir le club que vous avez utilisé après chaque coup détecté pendant une partie de golf.

Démarrage du compte à rebours : active un compte à rebours pour les intervalles en piscine.

Écrans de données : permet de personnaliser et d'ajouter des écrans de données pour l'activité (*Personnalisation des écrans de données, page 48*).

Distance du driver : définit la distance moyenne parcourue par la balle lorsque vous utilisez votre driver pendant une partie de golf.

Modifier le poids : permet d'ajouter le poids utilisé pour une série d'exercices pendant un entraînement de musculation ou une activité de cardio.

Distance de golf : permet de définir l'unité de mesure utilisée pendant une partie de golf.

GPS : permet de définir le mode pour l'antenne GPS (*Modification des paramètres GPS, page 50*).

Score par handicap : permet d'activer le score par handicap pendant vos parties de golf. L'option Handicap local vous

permet de saisir le nombre de coups à soustraire de votre score total. L'option Index\Slope vous permet de saisir votre handicap et le Slope du parcours afin que l'appareil puisse calculer votre handicap pour le parcours. Quand vous activez l'une ou l'autre option d'attribution du score avec handicap, vous pouvez régler la valeur de votre handicap.

Touche Lap : permet d'enregistrer un circuit ou une période de repos au cours d'une activité.

Verrouiller touches : verrouille les boutons pendant les activités multisports pour éviter que vous n'appuyiez dessus par accident.

Carte : permet de configurer les préférences d'affichage de l'écran des données cartographiques pour l'activité (*Paramètres cartographiques de l'activité, page 48*).

Métronome : émet des tonalités à un rythme régulier pour vous aider à améliorer vos performances en vous entraînant à une cadence plus rapide, plus lente ou plus constante (*Utilisation du métronome, page 17*).

PlaysLike : active la fonction de distance PlaysLike pendant une partie de golf. Cette fonction prend en compte les dénivelés sur le parcours et affiche la distance ajustée jusqu'au green (*Affichage de la distance PlaysLike, page 20*).

Taille de la piscine : permet d'indiquer la longueur d'une piscine.

Mode alimentation : permet de définir le mode d'alimentation par défaut pour l'activité.

Attente avant mode économie d'énergie : permet de régler les options de temporisation du mode d'économie d'énergie pour l'activité (*Paramètres de temporisation du mode économie d'énergie, page 50*).

Intervalle d'enregistrement : permet de définir la fréquence d'enregistrement des points de tracé pendant une excursion (*Modification de l'intervalle d'enregistrement des points de tracé, page 21*).

Enregistr. après coucher du soleil : permet d'activer l'enregistrement des points de tracé après le coucher du soleil pendant une excursion.

Renommer : permet de choisir le nom de l'activité.

Répéter : permet d'utiliser l'option Répéter pour les activités multisports. Vous pouvez par exemple utiliser cette option pour les activités incluant plusieurs transactions, comme le swimrun.

Restaurer les réglages par défaut : vous permet de réinitialiser les paramètres de l'activité.

Définition d'itinéraires : permet de définir les préférences de calcul des itinéraires pour l'activité (*Paramètres de définition d'itinéraires, page 49*).

Attribution d'un score : permet d'activer ou de désactiver le suivi automatique du score lorsque vous commencez une partie de golf. L'option Toujours demander s'affiche lorsque vous commencez une partie.

Méthode d'attribution de score : permet de sélectionner la méthode d'attribution du score Stroke Play ou Stableford pendant une partie de golf.

Alertes de segment : permet d'activer les messages vous alertant des segments en approche.

Suivi des statistiques : permet d'activer le suivi des statistiques pendant vos parties de golf.

Détection des mouvements : permet d'activer la détection des mouvements pour la natation en piscine.

Mode tournois : permet de désactiver les fonctions interdites lors des tournois officiels.

Transitions : permet d'ajouter des transitions pour les activités multisports.

Alertes vibration : permet d'activer des alertes qui vous indiquent quand inspirer et expirer pendant une activité de respiration.

Vidéos d'entraînement : permet d'activer les animations des exercices pour les activités de musculation, cardio, yoga ou Pilates. Les animations sont disponibles pour les exercices préinstallés ou téléchargés depuis Garmin Connect.

Personnalisation des écrans de données

Vous pouvez afficher, masquer et modifier la présentation et le contenu des écrans de données de chaque activité.

- 1 Maintenez le bouton **MENU** enfoncé.
- 2 Sélectionnez **Activités et applications**.
- 3 Sélectionnez l'activité à personnaliser.
- 4 Sélectionnez les paramètres de l'activité.
- 5 Sélectionnez **Écrans de données**.
- 6 Sélectionnez un écran de données à personnaliser.
- 7 Sélectionner une option :
 - Sélectionnez **Disposition** pour modifier le nombre de champs de données de l'écran de données.
 - Sélectionnez un champ pour modifier les données qui apparaissent dans le champ.
 - Sélectionnez **Indicateur gauche** ou **Indicateur droit** pour ajouter des indicateurs de plongée graphiques.
 - Sélectionnez **Réorganiser** pour modifier la position de l'écran de données dans la série.
 - Sélectionnez **Retirer** pour supprimer l'écran de données de la série.

REMARQUE : toutes les options ne sont pas disponibles pour les activités de plongée.

- 8 Si besoin, sélectionnez **Ajouter nouveau** pour ajouter un écran de donnée à la série.
Vous pouvez ajouter un écran de données personnalisé ou sélectionner un écran de données prédéfini.

Ajout d'une carte à une activité

Vous pouvez ajouter la carte à la série d'écrans de données d'une activité.

- 1 Maintenez le bouton **MENU** enfoncé.
- 2 Sélectionnez **Activités et applications**.
- 3 Sélectionnez l'activité à personnaliser.
- 4 Sélectionnez les paramètres de l'activité.
- 5 Sélectionnez **Écrans de données > Ajouter nouveau > Carte**.

Alertes

Vous pouvez définir des alertes pour chaque activité. Celles-ci peuvent vous aider à atteindre des objectifs précis, à développer votre connaissance de l'environnement qui vous entoure et à naviguer jusqu'à votre destination. Toutes les alertes ne sont pas disponibles pour toutes les activités. Il existe trois types d'alertes : alertes d'événement, alertes de limite et alertes récurrentes.

Alerte d'événement : une alerte d'événement se déclenche une seule fois. L'événement est une valeur spécifique. Par exemple, vous pouvez définir l'appareil pour qu'il vous prévienne lorsque vous atteignez une certaine altitude.

Alerte de limite : une alerte de limite se déclenche chaque fois que l'appareil se trouve en dehors d'une plage de valeurs spécifiée. Par exemple, vous pouvez définir une alerte qui se déclenche si votre fréquence cardiaque est inférieure à 60 battements par minute (bpm) ou supérieure à 210 bpm.

Alerte récurrente : une alarme récurrente se déclenche chaque fois que l'appareil enregistre une valeur ou un intervalle

spécifique. Par exemple, vous pouvez définir une alerte se déclenchant toutes les 30 minutes.

Nom d'alerte	Type d'alerte	Description
Cadence	Limite	Vous pouvez définir les valeurs de cadence minimale et maximale.
Calories	Événement, récurrente	Vous pouvez définir le nombre de calories.
Personnalisé	Événement, récurrente	vous pouvez sélectionner un message existant ou créer un message personnalisé puis sélectionner un type d'alerte.
Distance	Récurrente	vous pouvez définir un intervalle de distance.
Altitude	Limite	Vous pouvez définir les valeurs d'altitude minimale et maximale.
Fréquence cardiaque	Limite	Vous pouvez définir les valeurs de fréquence cardiaque minimale et maximale, ou sélectionner des changements de zone. Voir A propos des zones de fréquence cardiaque, page 36 et Calcul des zones de fréquence cardiaque, page 37 .
Allure	Limite	Vous pouvez définir les valeurs d'allure minimale et maximale.
Puissance	Limite	Vous pouvez définir un niveau de puissance bas ou élevé.
Proximité	Événement	Vous pouvez définir un rayon à partir d'une position enregistrée.
Course/ Marche	Récurrente	vous pouvez définir des pauses de marche programmées à intervalles réguliers.
Vitesse	Limite	Vous pouvez définir les vitesses minimale et maximale.
Fréquence de mouvement	Limite	Vous pouvez définir un nombre de coups de rame par minute élevé ou bas.
Heure	Événement, récurrente	vous pouvez définir un intervalle de temps.

Configuration d'une alerte

- 1 Maintenez le bouton **MENU** enfoncé.
- 2 Sélectionnez **Activités et applications**.
- 3 Sélectionnez une activité.
REMARQUE : cette fonction n'est pas disponible pour toutes les activités.
- 4 Sélectionnez les paramètres de l'activité.
- 5 Sélectionnez **Alarmes**.
- 6 Sélectionner une option :
 - Sélectionnez **Ajouter nouveau** pour ajouter une nouvelle alerte pour l'activité.
 - Sélectionnez le nom de l'alerte que vous souhaitez modifier.
- 7 Si besoin, sélectionnez le type de l'alerte.
- 8 Sélectionnez une zone, entrez les valeurs minimale et maximale ou configurez une alerte personnalisée.
- 9 Si nécessaire, activez l'alerte.

Pour les alertes d'événement et les alertes récurrentes, un message apparaît chaque fois que vous atteignez la valeur de l'alerte. Pour les alertes de limite, un message apparaît chaque fois que vous êtes au-dessus ou au-dessous de la limite indiquée (valeurs minimale et maximale).

Paramètres cartographiques de l'activité

Vous pouvez personnaliser l'apparence de l'écran des données cartographiques pour chaque activité.

Maintenez le bouton **MENU** enfoncé, sélectionnez **Activités et applications**, sélectionnez une activité, sélectionnez les paramètres de l'activité, puis sélectionnez **Carte**.

Configurer les cartes : permet d'afficher ou de masquer les données des produits cartographiques installés.

Thème de la carte : permet de régler la carte de manière à ce qu'elle affiche des données optimisées pour votre type d'activité. L'option **Système** utilise les préférences des paramètres cartographiques du système (*Thèmes de la carte*, page 54).

Utiliser les paramètres système : permet à l'appareil d'utiliser les préférences des paramètres cartographiques du système.

Orientation : permet de définir l'orientation de la carte. L'option **Nord en haut** affiche le nord en haut de l'écran. L'option **Tracé en haut** affiche votre direction actuelle en haut de l'écran.

Positions de l'utilisateur : permet d'afficher ou de masquer les positions enregistrées sur la carte.

Zoom auto : permet de sélectionner automatiquement le niveau de zoom adapté pour une utilisation optimale de votre carte. Quand cette option est désactivée, vous pouvez effectuer un zoom avant ou arrière manuel.

Verrouillage sur route : permet de verrouiller l'icône de position, qui représente votre position sur la carte, sur la route la plus proche.

Journal de suivi : affiche ou masque votre journal de suivi ou le trajet que vous venez de parcourir sous forme de ligne de couleur sur la carte.

Couleur de tracé : permet de modifier la couleur du journal de suivi.

Détail : définit le niveau de détail de la carte. L'affichage d'un grand nombre de détails ralentit le tracé de la carte.

Marine : permet d'afficher des données sur la carte en mode **Marine** (*Paramètres de la carte marine*, page 55).

Dessiner les segments : permet d'afficher ou de masquer les segments sur la carte sous la forme d'une ligne colorée.

Dessiner les contours : permet d'afficher ou de masquer les lignes de contour sur la carte.

Paramètres de définition d'itinéraires

Vous pouvez modifier les paramètres de calcul d'itinéraire pour personnaliser le mode de calcul des itinéraires de l'appareil pour chaque activité.

Maintenez le bouton **MENU** enfoncé, sélectionnez **Activités et applications**, sélectionnez une activité, sélectionnez les paramètres de l'activité, puis sélectionnez **Définition d'itinéraires**.

Activité : permet de définir l'activité faisant l'objet de la définition d'itinéraires. L'appareil calcule des itinéraires optimisés en fonction de votre type d'activité.

Itinéraires populaires : calcule des itinéraires sur la base des parcours les plus empruntés par les coureurs et cyclistes sur **Garmin Connect**.

Parcours : définit la manière de suivre les parcours à l'aide de l'appareil. Utilisez l'option **Suivre un parcours** puis suivre un parcours exactement comme il s'affiche, sans le recalculer. Utilisez l'option **Utiliser carte** pour suivre un parcours à l'aide des cartes des routes praticables et recalculer l'itinéraire si vous déviez de votre route.

Méthode de calcul : permet de définir la méthode de calcul de sorte à réduire le temps de trajet, la distance ou le dénivelé dans les itinéraires.

Contournements : permet de définir les types de route ou de transport à éviter dans les itinéraires.

Type : permet de définir le comportement du pointeur qui s'affiche pendant que vous suivez un itinéraire direct.

Auto Lap

Marquage de circuits par distance

Vous pouvez utiliser la fonction **Auto Lap** pour marquer automatiquement un circuit à une certaine distance. Cette fonction est utile pour comparer vos performances sur différentes parties d'une activité (tous les 1 mile ou 5 kilomètres, par exemple).

1 Maintenez le bouton **MENU** enfoncé.

2 Sélectionnez **Activités et applications**.

3 Sélectionnez une activité.

REMARQUE : cette fonction n'est pas disponible pour toutes les activités.

4 Sélectionnez les paramètres de l'activité.

5 Sélectionnez **Auto Lap**.

6 Sélectionner une option :

- Sélectionnez **Auto Lap** pour activer ou désactiver **Auto Lap**.
- Sélectionnez **Distance automatique** pour régler la distance entre les circuits.

Dès que vous complétez un circuit, un message s'affiche et vous indique le temps correspondant au circuit effectué. L'appareil émet également un signal sonore ou vibre si les tonalités audibles sont activées (*Paramètres système*, page 56).

Personnalisation du Message d'alerte de circuit

Vous pouvez personnaliser un ou deux champs de données qui apparaissent dans le Message d'alerte de circuit.

1 Maintenez le bouton **MENU** enfoncé.

2 Sélectionnez **Activités et applications**.

3 Sélectionnez une activité.

REMARQUE : cette fonction n'est pas disponible pour toutes les activités.

4 Sélectionnez les paramètres de l'activité.

5 Sélectionnez **Auto Lap > Alarme de circuit**.

6 Sélectionnez un champ de données à modifier.

7 Sélectionnez **Aperçu** (en option).

Activation d'Auto Pause

Vous pouvez utiliser la fonction **Auto Pause** pour mettre le chrono automatiquement en pause lorsque vous vous arrêtez. Cette fonction est utile si votre activité comprend des feux de signalisation ou d'autres lieux où vous devez vous arrêter.

REMARQUE : l'historique n'est pas enregistré lorsque le chrono est arrêté ou en pause.

1 Maintenez le bouton **MENU** enfoncé.

2 Sélectionnez **Activités et applications**.

3 Sélectionnez une activité.

REMARQUE : cette fonction n'est pas disponible pour toutes les activités.

4 Sélectionnez les paramètres de l'activité.

5 Sélectionnez **Auto Pause**.

6 Sélectionner une option :

- Sélectionnez **Si arrêté** pour mettre le chrono automatiquement en pause quand vous vous arrêtez.
- Sélectionnez **Personnalisé** pour activer la mise en pause automatique du chrono lorsque votre allure ou vitesse descend en dessous d'un certain niveau.

Activation de l'ascension automatique

Vous pouvez utiliser la fonction d'ascension automatique pour détecter automatiquement les modifications de l'altitude. Vous

pouvez l'utiliser pendant des activités d'escalade, de randonnée, de course à pied ou de cyclisme.

1 Maintenez le bouton **MENU** enfoncé.

2 Sélectionnez **Activités et applications**.

3 Sélectionnez une activité.

REMARQUE : cette fonction n'est pas disponible pour toutes les activités.

4 Sélectionnez les paramètres de l'activité.

5 Sélectionnez **Ascension automatique > État**.

6 Sélectionnez **Toujours** ou **Hors navigation**.

7 Sélectionner une option :

- Sélectionnez **Écran course à pied** pour connaître l'écran de données qui apparaît au cours d'une séance de course à pied.
- Sélectionnez **Écran ascension** pour connaître l'écran de données qui apparaît au cours d'une séance d'escalade.
- Sélectionnez **Couleurs inversées** pour inverser les couleurs d'affichage lorsque vous changez de mode.
- Sélectionnez **Vitesse verticale** pour configurer la vitesse de montée progressive.
- Sélectionnez **Basculement de mode** pour configurer la vitesse de basculement de mode de l'appareil.

REMARQUE : l'option Écran actuel vous permet de basculer automatiquement sur le dernier écran que vous avez consulté avant le passage au mode ascension automatique.

Vitesse et distance 3D

Vous pouvez configurer une vitesse et une distance 3D pour calculer votre vitesse ou votre distance à partir de vos données de modification de l'altitude et de votre mouvement horizontal d'avancement. Vous pouvez les utiliser pendant des activités de ski, escalade, navigation, randonnée, course à pied ou cyclisme.

Activation et désactivation de la touche Lap

Vous pouvez activer le paramètre Touche Lap pour enregistrer un circuit ou une pause pendant une activité à l'aide de la touche LAP. Désactivez le paramètre Touche Lap pour éviter d'enregistrer des circuits en appuyant par erreur sur la touche LAP pendant une activité.

1 Maintenez le bouton **MENU** enfoncé.

2 Sélectionnez **Activités et applications**.

3 Sélectionnez une activité.

4 Sélectionnez les paramètres de l'activité.

5 Sélectionnez **Touche Lap**.

L'état de la touche Lap peut être Activé ou Désactivé selon le paramètre choisi.

Utilisation du défilement automatique

Vous pouvez utiliser la fonction de défilement automatique pour faire automatiquement défiler tous les écrans de données d'activité tant que le chronomètre fonctionne.

1 Maintenez le bouton **MENU** enfoncé.

2 Sélectionnez **Activités et applications**.

3 Sélectionnez une activité.

REMARQUE : cette fonction n'est pas disponible pour toutes les activités.

4 Sélectionnez les paramètres de l'activité.

5 Sélectionnez **Défilement automatique**.

6 Sélectionnez une vitesse d'affichage.

Modification des paramètres GPS

Pour plus d'informations sur la fonction GPS, rendez-vous sur le site www.garmin.com/aboutGPS.

1 Maintenez le bouton **MENU** enfoncé.

2 Sélectionnez **Activités et applications**.

3 Sélectionnez l'activité à personnaliser.

4 Sélectionnez les paramètres de l'activité.

5 Sélectionnez **GPS**.

6 Sélectionner une option :

- Sélectionnez **Désactivé** pour désactiver le GPS pour l'activité.
- Sélectionnez **GPS uniquement** pour activer le système GPS.
- Sélectionnez **GPS + GLONASS** (système de positionnement par satellites russe) pour obtenir des informations de position plus précises lorsque vous ne disposez pas d'une vue bien dégagée sur le ciel.
- Sélectionnez **GPS + GALILEO** (système de positionnement par satellites de l'Union européenne) pour obtenir des informations de position plus précises lorsque vous ne disposez pas d'une vue bien dégagée sur le ciel.
- Sélectionnez **UltraTrac** pour enregistrer des points de tracé et des données de capteur moins souvent ([UltraTrac, page 50](#)).

REMARQUE : l'utilisation du GPS et d'un deuxième réseau de satellites risque de réduire davantage l'autonomie de la batterie que l'utilisation de l'option GPS seule ([GPS et autres systèmes de positionnement par satellites, page 50](#)).

GPS et autres systèmes de positionnement par satellites

En utilisant le GPS avec un autre système satellitaire, vous pouvez améliorer les performances dans les environnements difficiles et acquérir plus rapidement votre position qu'avec l'option GPS seule. L'utilisation de plusieurs systèmes peut toutefois réduire plus rapidement l'autonomie de la batterie que l'utilisation de l'option GPS seule.

Votre appareil peut utiliser ces systèmes de positionnement par satellites (GNSS).

GPS : une constellation de satellites créée par les États-Unis.

GLONASS : une constellation de satellites créée par la Russie.

GALILEO : une constellation de satellites créée par l'Agence Spatiale Européenne.

UltraTrac

La fonction UltraTrac est un paramètre GPS qui enregistre des points de tracé et des données de capteur de manière plus espacée. L'activation de la fonction UltraTrac préserve l'autonomie de la batterie mais diminue aussi la qualité des activités enregistrées. Utilisez la fonction UltraTrac pour des activités qui sollicitent davantage la batterie et pour lesquelles des mises à jour de données de capteur fréquentes sont moins importantes que d'habitude.

Paramètres de temporisation du mode économie d'énergie

Les paramètres de temporisation permettent de définir la durée pendant laquelle votre montre reste en mode d'entraînement, par exemple lorsque vous attendez le début d'une course. Maintenez le bouton **MENU** enfoncé, sélectionnez **Activités et applications**, sélectionnez une activité, puis sélectionnez les paramètres de l'activité. Sélectionnez **Attente avant mode économie d'énergie** pour régler les paramètres de temporisation de l'activité.

Normal : permet de passer en mode montre à faible consommation après 5 minutes d'inactivité.

Prolongée : permet de passer en mode montre à faible consommation après 25 minutes d'inactivité. Le mode prolongée peut réduire l'autonomie de la batterie.

Déplacement d'une activité dans la liste des applications

- 1 Maintenez le bouton **MENU** enfoncé.
- 2 Sélectionnez **Activités et applications**.
- 3 Sélectionnez une activité.
- 4 Sélectionnez **Réorganiser**.
- 5 Appuyez sur **UP** ou **DOWN** pour régler la position de l'activité dans la liste des applications.

Widgets

Votre appareil est fourni avec des widgets qui offrent des données accessibles en un clin d'œil. Certains d'entre eux nécessitent une connexion Bluetooth à un smartphone compatible.

Certains widgets sont masqués par défaut. Vous pouvez les ajouter à la série des widgets manuellement (*Personnalisation de la série des widgets*, page 51).

ABC : affiche des informations d'altimètre, de baromètre et de compas en même temps.

Autres fuseaux horaires : affiche l'heure actuelle pour d'autres fuseaux horaires.

Body Battery : si vous portez l'appareil toute la journée, ce widget affiche votre niveau de Body Battery actuel ainsi qu'un graphique de votre niveau des dernières heures.

Calendrier : affiche les réunions à venir à partir du calendrier de votre smartphone.

Calories : affiche des informations sur les calories brûlées pour la journée en cours.

Journal de plongée : affiche un bref récapitulatif de votre dernière plongée enregistrée.

Suivi de chien : affiche les informations sur la position de votre chien lorsque vous couplez votre appareil Descent avec un appareil compatible de suivi de chien.

Étages gravis : enregistre les étages que vous avez gravis et les progrès réalisés pour atteindre votre objectif.

Coach Garmin : affiche des entraînements planifiés quand vous sélectionnez le programme d'entraînement d'un coach Garmin sur votre Garmin Connect.

Golf : affiche les scores de golf et les statistiques de votre dernière partie.

Statistiques de santé : affiche un résumé dynamique de vos statistiques de santé actuelles. Les mesures incluent la fréquence cardiaque, le niveau de Body Battery, les efforts, etc.

Fréquence cardiaque : affiche votre fréquence cardiaque actuelle en battements par minute (bpm) ainsi qu'un graphique représentant votre fréquence cardiaque au repos moyenne.

Historique : affiche l'historique de vos activités ainsi qu'un graphique de vos activités enregistrées.

Minutes intensives : suit le temps passé à effectuer des activités modérées à intenses, votre objectif de minutes intensives hebdomadaires, et les progrès réalisés pour atteindre votre objectif.

inReach® Commandes : permet d'envoyer des messages sur votre appareil inReach couplé.

Dernière activité : affiche un bref résumé de votre dernière activité enregistrée, comme votre dernière course, votre dernière sortie à vélo ou votre dernière session de natation.

Dernière activité sportive : affiche un bref récapitulatif de votre dernière activité sportive enregistrée.

Fonctions musique : fournit les commandes du lecteur audio pour votre smartphone ou pour la musique stockée sur l'appareil.

Ma journée : affiche un résumé dynamique de vos activités du jour. Les métriques incluent les activités chronométrées, les minutes intensives, les étages gravis, les pas, les calories brûlées et bien plus encore.

Notifications : vous informe en cas d'appels entrants, de SMS et de mises à jour des réseaux sociaux, en fonction des paramètres de notification de votre smartphone.

Performances : affiche des mesures de performances qui vous aident à suivre et à comprendre vos entraînements ainsi que vos performances de course.

Oxymètre de pouls : permet d'effectuer un relevé de SpO2 manuel.

Respiration : Votre fréquence respiratoire actuelle en respirations par minute et une moyenne sur sept jours. Vous pouvez suivre un exercice de respiration pour vous aider à vous détendre.

Informations de capteur : affiche les informations d'un capteur interne ou d'un capteur sans fil connecté.

Étapes : suit le nombre de pas quotidiens, l'objectif de pas ainsi que les données pour les jours précédents.

Stress : affiche votre niveau de stress actuel ainsi qu'un graphique de votre niveau de stress. Vous pouvez suivre un exercice de respiration pour vous aider à vous détendre.

Lever et coucher du soleil : affiche l'heure du lever et du coucher du soleil ainsi que du crépuscule civil.

Intervalle à la surface : affiche la durée des intervalles passés à la surface, la saturation de gaz dans les tissus et le pourcentage de toxicité de l'oxygène dans votre système nerveux central (CNS) après une plongée.

Statut d'entraînement : affiche votre statut et charge d'entraînement actuels, ce qui indique la manière dont votre entraînement affecte votre condition physique et vos performances.

VIRB Commandes : fournit les commandes de la caméra lorsque vous disposez d'un appareil VIRB couplé avec votre appareil Descent.

Météo : affiche la température actuelle et les prévisions météo.

Xero® appareil : permet d'afficher la position à l'aide d'un laser si un appareil Xero compatible est couplé avec votre appareil Descent.

Personnalisation de la série des widgets

Vous pouvez modifier l'ordre des widgets dans la série des widgets, supprimer des widgets et ajouter de nouveaux widgets.

- 1 Maintenez le bouton **MENU** enfoncé.
- 2 Sélectionnez **Widgets**.
- 3 Sélectionnez **Widgets coups d'œil** pour activer et désactiver les résumé des widgets.
REMARQUE : les résumés de widget affichent la synthèse des données de plusieurs widgets sur un seul écran.
- 4 Sélectionnez **Modif.**.
- 5 Sélectionnez un widget.
- 6 Sélectionner une option :
 - Appuyez sur **UP** ou **DOWN** pour modifier la position du widget dans la série.
 - Sélectionnez  pour supprimer le widget de la série.
- 7 Sélectionnez **Ajouter**.
- 8 Sélectionnez un widget.
Le widget est ajouté à la série de widgets.

Télécommande inReach

La fonction Télécommande inReach vous permet de contrôler votre appareil inReach à l'aide de votre appareil Descent. Rendez-vous sur le site buy.garmin.com pour acheter un appareil inReach compatible.

Utilisation de la télécommande inReach

Pour pouvoir utiliser la fonction Télécommande inReach, vous devez ajouter le widget inReach à la série de widgets (*Personnalisation de la série des widgets, page 51*).

- 1 Allumez l'appareil inReach.
- 2 Sur votre montre Descent, sélectionnez **UP** ou **DOWN** à partir du cadran de montre afin d'afficher le widget inReach.
- 3 Appuyez sur **START** pour rechercher votre appareil inReach.
- 4 Appuyez sur **START** pour coupler votre appareil inReach.
- 5 Appuyez sur **START**, puis sélectionnez une option :
 - Pour envoyer un message de SOS, sélectionnez **Démarrer l'envoi d'un SOS**.
REMARQUE : n'utilisez la fonction SOS qu'en cas d'urgence.
 - Pour envoyer un message texte, sélectionnez **Messages > Nouveau message**, sélectionnez les destinataires, puis entrez le texte du message ou sélectionnez une option de message rapide.
 - Pour envoyer un message prérédigé, sélectionnez **Envoyer un message prérédigé**, puis sélectionnez un message dans la liste.
 - Pour afficher le chronomètre et la distance parcourue pendant une activité, sélectionnez **Suivi**.

Télécommande VIRB

La fonction Télécommande VIRB vous permet de commander votre caméra embarquée VIRB à l'aide de votre appareil. Rendez-vous sur le site www.garmin.com/VIRB pour acheter une caméra embarquée VIRB.

Contrôle d'une caméra embarquée VIRB

Avant de pouvoir utiliser la fonction Télécommande VIRB, vous devez activer les paramètres de télécommande sur votre caméra VIRB. Pour plus d'informations, reportez-vous au *manuel d'utilisation de la série VIRB*.

- 1 Mettez votre caméra VIRB sous tension.
- 2 Couplez votre caméra VIRB avec votre montre Descent (*Couplage de vos capteurs sans fil, page 57*).
Le widget VIRB est ajouté automatiquement à la série de widgets.
- 3 Sur votre montre, appuyez sur **UP** ou **DOWN** à partir du cadran de la montre afin d'afficher le widget VIRB.
- 4 Si besoin, patientez pendant que votre montre se connecte à votre caméra.
- 5 Sélectionner une option :
 - Pour enregistrer de la vidéo, sélectionnez **Démarrer l'enregistrement**.
Le compteur de la vidéo apparaît sur l'écran de la caméra Descent.
 - Pour prendre une photo pendant que vous filmez, appuyez sur **DOWN**.
 - Pour arrêter l'enregistrement de la vidéo, appuyez sur **STOP**.
 - Pour prendre une photo, sélectionnez **Prendre une photo**.
 - Pour prendre plusieurs photos en mode rafale, sélectionnez **Prendre des photos en rafale**.
 - Pour mettre la caméra en veille, sélectionnez **Mettre en veille la caméra**.
 - Pour sortir la caméra du mode veille, sélectionnez **Sortir de veille la caméra**.
 - Pour modifier les paramètres de vidéo et de photo, sélectionnez **Paramètres**.

Contrôle d'une action cam VIRB pendant une activité

Avant de pouvoir utiliser la fonction Télécommande VIRB, vous devez activer les paramètres de télécommande sur votre caméra VIRB. Pour plus d'informations, reportez-vous au *manuel d'utilisation de la série VIRB*.

- 1 Mettez votre caméra VIRB sous tension.
- 2 Couplez votre caméra VIRB avec votre montre Descent (*Couplage de vos capteurs sans fil, page 57*).
Quand la caméra est couplée, un écran de données VIRB est automatiquement ajouté aux activités.
REMARQUE : l'écran des données VIRB n'est pas disponible pour les activités de plongée.
- 3 Pendant une activité, appuyez sur **UP** ou **DOWN** pour afficher l'écran de données VIRB.
- 4 Si besoin, patientez pendant que votre montre se connecte à votre caméra.
- 5 Maintenez le bouton **MENU** enfoncé.
- 6 Sélectionnez **VIRB**.
- 7 Sélectionner une option :
 - Pour contrôler la caméra à l'aide du chronomètre d'activité, sélectionnez **Paramètres > Mode d'enregistrement > Dém./arrêt chrono**.
REMARQUE : l'enregistrement vidéo démarre et s'arrête automatiquement au démarrage et à l'arrêt d'une activité.
 - Pour contrôler la caméra à l'aide des options du menu, sélectionnez **Paramètres > Mode d'enregistrement > Manuel**.
 - Pour enregistrer une vidéo manuellement, sélectionnez **Démarrer l'enregistrement**.
Le compteur de la vidéo apparaît sur l'écran de la caméra Descent.
 - Pour prendre une photo pendant que vous filmez, appuyez sur **DOWN**.
 - Pour arrêter manuellement l'enregistrement de la vidéo, appuyez sur **STOP**.
 - Pour prendre plusieurs photos en mode rafale, sélectionnez **Prendre des photos en rafale**.
 - Pour mettre la caméra en veille, sélectionnez **Mettre en veille la caméra**.
 - Pour sortir la caméra du mode veille, sélectionnez **Sortir de veille la caméra**.

Utilisation du widget Niveau de stress

Le widget Niveau de stress affiche votre niveau de stress actuel et un graphique de votre niveau de stress des dernières heures. Il peut également vous guider dans une activité de respiration pour vous aider à vous détendre.

- 1 Pendant que vous êtes assis ou inactif, appuyez sur **UP** ou **DOWN** à partir du cadran de la montre, pour afficher le widget Niveau d'effort.
- 2 Appuyez sur **START** pour démarrer la mesure.
ASTUCE : si vous êtes trop actif pour que la montre puisse déterminer votre niveau de stress, un message s'affiche au lieu d'un chiffre correspondant au niveau de stress. Vous pouvez vérifier à nouveau votre niveau de stress après quelques minutes d'inactivité.
- 3 Appuyez sur **DOWN** pour afficher un graphique de votre niveau de stress au cours des 4 dernières heures.
Les barres bleues indiquent les périodes de repos. Les barres jaunes indiquent les périodes de stress. Les barres grises indiquent les moments où vous étiez trop actif pour pouvoir déterminer votre niveau d'effort.

- 4 Pour démarrer une activité de respiration, appuyez sur **DOWN > START** et saisissez une durée en minutes pour l'activité de respiration.

Personnalisation du widget Ma journée

Vous pouvez personnaliser la liste des métriques affichées sur le widget Ma journée.

- 1 Sur le cadran de la montre, appuyez sur **UP** ou **DOWN** pour afficher le widget **Ma journée**.
- 2 Maintenez le bouton **MENU** enfoncé.
- 3 Sélectionnez **Options**.
- 4 Sélectionnez les boutons pour afficher ou masquer chaque métrique.

Personnalisation du menu des commandes

Vous pouvez ajouter, supprimer et réorganiser les options du menu contextuel dans le menu des commandes (*Affichage du menu des commandes, page 1*).

- 1 Maintenez le bouton **MENU** enfoncé.
- 2 Sélectionnez **Commandes**.
- 3 Sélectionnez un raccourci à personnaliser.
- 4 Sélectionner une option :
 - Sélectionnez **Réorganiser** pour modifier la position du raccourci dans le menu des commandes.
 - Sélectionnez **Retirer** pour supprimer le raccourci du menu des commandes.
- 5 Si besoin, sélectionnez **Ajouter nouveau** pour ajouter un raccourci supplémentaire au menu des commandes.

Paramètres de cadran de montre

Vous pouvez personnaliser l'apparence du cadran de montre en sélectionnant sa présentation, ses couleurs et d'autres données. Vous pouvez aussi télécharger des cadrans de montre personnalisés sur la boutique Connect IQ.

Personnalisation du cadran de montre

Avant d'activer un cadran de montre Connect IQ, installez-en un à partir de la boutique (Connect IQ Downloadable Features). (*Connect IQ Objets, page 25*) *Connect IQ Objets, page 25* Connect IQ

Vous pouvez personnaliser les informations et l'aspect du cadran de montre ou activer un cadran de montre Connect IQ installé.

- 1 À partir du cadran de montre, maintenez le bouton **MENU** enfoncé.
- 2 Sélectionnez **Cadran de montre**.
- 3 Appuyez sur **UP** ou **DOWN** pour prévisualiser les options du cadran de montre.
- 4 Sélectionnez **Ajouter nouveau** pour parcourir d'autres cadrans de montre préchargés.
- 5 Sélectionnez **START > Appliquer** pour activer un cadran de montre préchargé ou un cadran Connect IQ installé.
- 6 Si vous utilisez un cadran de montre préchargé, sélectionnez **START > Personnal.**
- 7 Sélectionner une option :
 - Pour modifier le type de chiffres sur le cadran de montre analogique, sélectionnez **Cadran**.
 - Pour changer le sport affiché dans les jauges sur le cadran des performances, sélectionnez **Sélectionner sport**.
 - Pour modifier le type d'aiguilles sur le cadran de montre analogique, sélectionnez **Aiguilles**.
 - Pour modifier le type de chiffres sur le cadran de montre numérique, sélectionnez **Disposition**.

- Pour modifier le style des secondes sur le cadran de montre numérique, sélectionnez **Secondes**.
- Pour modifier les données qui apparaissent sur le cadran de montre, sélectionnez **Données**.
- Pour ajouter ou modifier une couleur de nuance pour le cadran de montre, sélectionnez **Couleur de la nuance**.
- Pour modifier la couleur d'arrière-plan, sélectionnez **Couleur de fond**.
- Pour enregistrer les modifications, sélectionnez **Terminé**.

Paramètres des capteurs

Paramètres du compas

Maintenez le bouton **MENU** enfoncé et sélectionnez **Capteurs et accessoires > Compas**.

Étalonner : permet d'étalonner manuellement le capteur du compas (*Étalonnage manuel du compas, page 53*).

Affichage : permet de choisir le mode d'affichage du cap directionnel sur le compas : lettres, degrés ou milliradians.

Référence nord : définit la référence nord du compas (*Définition de la référence nord, page 53*).

Mode : configure le compas pour utiliser les données de capteur électronique seules (Activé), une combinaison des données du GPS et du capteur électronique lorsque vous vous déplacez (Auto) ou uniquement les données du GPS (Désactivé).

Étalonnage manuel du compas

AVIS

Étalonnez le compas électronique en extérieur. Pour améliorer la précision du cap, éloignez-vous de toute interférence éventuelle avec le champ magnétique terrestre, qui peut provenir des véhicules, des bâtiments ou des lignes électriques aériennes.

Votre appareil a été étalonné en usine et s'étalonne automatiquement par défaut. Vous pouvez étalonner manuellement le compas si vous observez un comportement irrégulier de celui-ci, par exemple après avoir parcouru de longues distances ou après d'importantes variations de température.

- 1 Maintenez le bouton **MENU** enfoncé.
- 2 Sélectionnez **Capteurs et accessoires > Compas > Étalonner > Démarrer**.

- 3 Suivez les instructions présentées à l'écran.

ASTUCE : faites un petit mouvement en forme de 8 avec votre poignet jusqu'à ce qu'un message s'affiche.

Définition de la référence nord

Vous pouvez définir la référence de direction utilisée pour le calcul des informations de cap.

- 1 Maintenez le bouton **MENU** enfoncé.
- 2 Sélectionnez **Capteurs et accessoires > Compas > Référence nord**.
- 3 Sélectionner une option :
 - Pour définir le nord géographique comme référence de cap, sélectionnez **Vrai**.
 - Pour définir automatiquement la déclinaison magnétique pour votre position, sélectionnez **Magnétique**.
 - Pour définir le nord de la grille (000°) comme référence de cap, sélectionnez **Grille**.
 - Pour définir manuellement la valeur magnétique de déclinaison, sélectionnez **Utilisateur**, entrez la déclinaison magnétique, puis sélectionnez **Terminé**.

Paramètres de l'altimètre

Maintenez le bouton **MENU** enfoncé et sélectionnez **Capteurs et accessoires > Altimètre**.

Étalonner : permet d'étalonner manuellement l'altimètre.

Étalonnage automatique : lance l'étalonnage automatique de l'altimètre chaque fois que vous activez le suivi GPS.

Altitude : définit les unités de mesure pour l'altitude.

Étalonnage de l'altimètre barométrique

Votre appareil a été étalonné en usine et s'étalonne automatiquement par défaut par rapport à votre point de départ GPS. Vous pouvez étalonner manuellement l'altimètre barométrique si vous connaissez l'altitude correcte.

- 1 Maintenez le bouton **MENU** enfoncé.
- 2 Sélectionnez **Capteurs et accessoires > Altimètre**.
- 3 Sélectionner une option :
 - Pour effectuer un étalonnage automatique à partir de votre point de départ GPS, sélectionnez **Étalonnage automatique**, puis choisissez une option.
 - Pour entrer l'altitude actuelle manuellement, sélectionnez **Étalonner > Oui**.
 - Pour saisir l'altitude actuelle à partir du modèle Digital Elevation Model, sélectionnez **Étalonner > Utiliser le MNT**.
 - Pour saisir l'altitude actuelle à partir de votre point de départ GPS, sélectionnez **Étalonner > Utiliser le GPS**.

Paramètres du baromètre

Maintenez le bouton **MENU** enfoncé, puis sélectionnez **Capteurs et accessoires > Baromètre**.

Étalonner : permet d'étalonner manuellement le baromètre.

Tracé : permet de régler l'échelle de temps du graphique dans le widget Baromètre.

Alerte tempête : permet de configurer la vitesse de changement de la pression barométrique avant le déclenchement d'une alerte de tempête.

Mode montre : permet de déterminer le capteur utilisé en mode montre. L'option Auto utilise à la fois l'altimètre et le baromètre en fonction de vos mouvements. Vous pouvez utiliser l'option Altimètre quand votre activité implique des changements d'altitude ou l'option Baromètre quand votre activité n'implique pas de changements d'altitude.

Pression : permet de définir la façon dont l'appareil affiche les données de pression.

Étalonnage du baromètre

Votre appareil a été étalonné en usine et s'étalonne automatiquement par défaut par rapport à votre point de départ GPS. Vous pouvez étalonner manuellement le baromètre si vous connaissez l'altitude ou la pression au niveau de la mer.

- 1 Maintenez le bouton **MENU** enfoncé.
- 2 Sélectionnez **Capteurs et accessoires > Baromètre > Étalonner**.
- 3 Sélectionner une option :
 - Pour entrer les valeurs actuelles d'altitude ou de pression au niveau de la mer, sélectionnez **Oui**.
 - Pour effectuer un étalonnage automatique à partir du modèle numérique de terrain, sélectionnez **Utiliser le MNT**.
 - Pour effectuer un étalonnage automatique à partir de votre point de départ GPS, sélectionnez **Utiliser le GPS**.

Paramètres de position par laser Xero

Avant de pouvoir personnaliser les paramètres de position par laser, vous devez coupler un appareil Xero compatible ([Couplage de vos capteurs sans fil, page 57](#)).

Maintenez **MENU**, enfoncé, puis sélectionnez **Capteurs et accessoires > Positions du laser XERO > Positions du laser**.

Lors d'une activité : permet d'afficher la position à l'aide d'un laser à partir d'un appareil Xero compatible et couplé, pendant une activité.

Mode de partage : permet de choisir si vous souhaitez publier la position établie par laser ou la diffuser en privé.

Paramètres de la carte

Vous pouvez personnaliser la façon dont la carte apparaît dans l'application Carte et sur les écrans de données.

Maintenez le bouton **MENU** enfoncé, puis sélectionnez **Carte**.

Thème de la carte : permet de régler la carte de manière à ce qu'elle affiche des données optimisées pour votre type d'activité ([Thèmes de la carte, page 54](#)).

Orientation : permet de définir l'orientation de la carte. L'option Nord en haut affiche le nord en haut de l'écran. L'option Tracé en haut affiche votre direction actuelle en haut de l'écran.

Positions de l'utilisateur : permet d'afficher ou de masquer les positions enregistrées sur la carte.

Zoom auto : permet de sélectionner automatiquement le niveau de zoom adapté pour une utilisation optimale de votre carte. Quand cette option est désactivée, vous pouvez effectuer un zoom avant ou arrière manuel.

Verrouillage sur route : permet de verrouiller l'icône de position, qui représente votre position sur la carte, sur la route la plus proche.

Journal de suivi : affiche ou masque votre journal de suivi ou le trajet que vous venez de parcourir sous forme de ligne de couleur sur la carte.

Couleur de tracé : permet de modifier la couleur du journal de suivi.

Détail : définit le niveau de détail de la carte. L'affichage d'un grand nombre de détails ralentit le tracé de la carte.

Marine : permet d'afficher des données sur la carte en mode Marine ([Paramètres de la carte marine, page 55](#)).

Dessiner les segments : permet d'afficher ou de masquer les segments sur la carte sous la forme d'une ligne colorée.

Dessiner les contours : permet d'afficher ou de masquer les lignes de contour sur la carte.

Thèmes de la carte

Vous pouvez modifier le thème de la carte afin d'afficher les données optimisées pour votre type d'activité.

Maintenez le bouton **MENU** enfoncé et sélectionnez **Carte > Thème de la carte**.

Aucun(e) : utilise les préférences des paramètres cartographiques du système, sans thème supplémentaire.

Marine : permet d'afficher des données sur la carte en mode maritime.

Contraste élevé : permet d'afficher les données sur la carte avec un niveau de contraste élevé, pour améliorer la visibilité dans les environnements difficiles.

Sombre : permet d'afficher les données sur la carte avec un arrière-plan sombre, pour améliorer la visibilité pendant la nuit.

Popularité : met en évidence les routes ou pistes les plus populaires sur la carte.

Ski en station : permet de configurer la carte de manière à ce qu'elle affiche clairement les données de ski les plus pertinentes.

Restaurer le thème : permet de restaurer des thèmes de carte supprimés de l'appareil.

Paramètres de la carte marine

Vous pouvez personnaliser l'affichage de la carte en mode Marine.

Maintenez le bouton **MENU** enfoncé et sélectionnez **Carte > Marine**.

Sondages sur place : active la mesure de la profondeur sur la carte.

Secteurs de feux : permet d'afficher et de configurer l'aspect des secteurs de feux sur la carte.

Jeu de symboles : permet de définir les symboles de la carte en mode Marine. L'option NOAA affiche les symboles de carte de la National Oceanic and Atmospheric Administration. L'option International affiche les symboles de carte de l'International Association of Lighthouse Authorities.

Affichage et masquage de données cartographiques

Si plusieurs cartes sont installées sur l'appareil, vous pouvez limiter l'affichage à certaines données cartographiques de votre choix.

- 1 À partir du cadran de la montre, appuyez sur le **START**.
- 2 Sélectionnez **Carte**.
- 3 Maintenez le bouton **MENU** enfoncé.
- 4 Sélectionnez les paramètres cartographiques.
- 5 Sélectionnez **Carte > Configurer les cartes**.
- 6 Sélectionnez une carte pour activer le commutateur qui affiche ou masque les données cartographiques.

Paramètres de navigation

Vous pouvez personnaliser les éléments cartographiques et l'aspect lorsque vous naviguez jusqu'à une destination.

Personnalisation des éléments cartographiques

- 1 Maintenez le bouton **MENU** enfoncé.
- 2 Sélectionnez **Navigation > Écrans de données**.
- 3 Sélectionner une option :
 - Sélectionnez **Carte** pour activer ou désactiver la carte.
 - Sélectionnez **Guide** pour activer ou désactiver un écran de guide affichant le cap ou le parcours à suivre lors de la navigation.
 - Sélectionnez **Profil d'altitude** pour activer ou désactiver le profil d'altitude.
 - Sélectionnez un écran à ajouter, supprimer ou personnaliser.

Configuration d'un indicateur de cap

Vous pouvez configurer un indicateur de cap qui s'affiche sur vos pages de données lorsque vous naviguez. L'indicateur pointe dans la direction de votre cap cible.

- 1 Maintenez le bouton **MENU** enfoncé.
- 2 Sélectionnez **Navigation > Indicateur du cap suivi**.

Réglage des alertes de navigation

Vous pouvez définir des alertes pour vous aider à naviguer vers votre destination.

- 1 Maintenez le bouton **MENU** enfoncé.
- 2 Sélectionnez **Navigation > Alarmes**.
- 3 Sélectionner une option :
 - Pour définir une alerte à une distance spécifique de votre destination finale, sélectionnez **Distance finale**.
 - Pour définir une alerte en fonction du temps restant estimé avant l'arrivée à la destination finale, sélectionnez **ETE finale**.
 - Pour configurer une alerte qui se déclenche lorsque vous déviez de votre route, sélectionnez **H. par..**

- Pour activer le guidage vocal, sélectionnez **Activer les invitations**.

4 Si besoin, sélectionnez **État** pour activer l'alerte.

5 Si besoin, saisissez une valeur de distance ou de temps, puis sélectionnez ✓.

Paramètres du gestionnaire de l'alimentation

Maintenez le bouton **MENU** enfoncé et sélectionnez **Gestionnaire de l'alimentation**.

Économie d'énergie : permet de personnaliser les paramètres du système afin de prolonger l'autonomie de la batterie en mode montre (*Personnalisation de la fonction d'économie d'énergie, page 55*).

Modes d'alimentation : permet de personnaliser les paramètres du système, les paramètres d'activité et les paramètres GPS pour prolonger l'autonomie de la batterie pendant une activité (*Personnalisation des modes d'alimentation, page 56*).

Pourcentage de batterie restant : affiche le niveau de batterie restant sous la forme d'un pourcentage.

Durée estimée de la batterie : affiche une estimation du niveau de batterie restant en jours ou en heures.

Personnalisation de la fonction d'économie d'énergie

La fonction d'économie d'énergie vous permet de régler rapidement les paramètres du système pour prolonger l'autonomie de la batterie en mode montre.

Vous pouvez activer la fonction d'économie d'énergie à partir du menu des commandes (*Affichage du menu des commandes, page 1*).

- 1 Maintenez le bouton **MENU** enfoncé.
- 2 Sélectionnez **Gestionnaire de l'alimentation > Économie d'énergie**.
- 3 Sélectionnez **État** pour activer la fonction d'économie d'énergie.
- 4 Sélectionnez **Modif.** et choisissez une option :
 - Sélectionnez **Cadran de montre** pour activer un cadran de montre à faible consommation d'énergie qui s'actualise une fois par minute.
 - Sélectionnez **Musique** pour désactiver l'écoute de la musique depuis votre montre.
 - Sélectionnez **Téléphone** pour déconnecter votre téléphone couplé.
 - Sélectionnez **Wi-Fi** pour vous déconnecter d'un réseau Wi-Fi.
 - Sélectionnez **Suivi des activités** pour désactiver le suivi des activités en continu, y compris les pas, les étages gravis, les minutes intensives, le sommeil et les événements Move IQ.
 - Sélectionnez **FC au poignet** pour désactiver le moniteur de fréquence cardiaque au poignet.
 - Sélectionnez **Rétroéclairage** pour désactiver le rétroéclairage automatique.

La montre affiche les heures d'autonomie de la batterie que vous pouvez économiser avec chaque changement de paramètre.

5 Sélectionnez **Pendant le sommeil** pour activer la fonction d'économie d'énergie pendant vos heures de sommeil habituelles.

ASTUCE : vous pouvez régler vos heures de sommeil habituelles dans les paramètres utilisateur de votre compte Garmin Connect.

6 Sélectionnez **Alerte batt. faible** pour recevoir une alerte lorsque la batterie est faible.

Personnalisation des modes d'alimentation

Votre appareil est préchargé avec plusieurs modes d'alimentation, ce qui permet d'ajuster rapidement les paramètres système, les paramètres d'activité et les paramètres du GPS afin de prolonger l'autonomie de la batterie pendant une activité. Vous pouvez personnaliser les modes d'alimentation existants et en créer de nouveaux.

- 1 Maintenez le bouton **MENU** enfoncé.
- 2 Sélectionnez **Gestionnaire de l'alimentation > Modes d'alimentation**.
- 3 Sélectionner une option :
 - Sélectionnez un mode d'alimentation à personnaliser.
 - Sélectionnez **Ajouter nouveau** pour créer un mode d'alimentation personnalisé.
- 4 Saisissez un nom personnalisé, si nécessaire.
- 5 Sélectionnez une option pour personnaliser des paramètres d'alimentation spécifiques.

Par exemple, vous pouvez modifier le paramètre GPS ou déconnecter votre téléphone couplé.

La montre affiche les heures d'autonomie de la batterie que vous pouvez économiser avec chaque changement de paramètre.
- 6 Si besoin, sélectionnez **Terminé** pour enregistrer et utiliser le mode d'alimentation personnalisé.

Restauration d'un mode d'alimentation

Vous pouvez réinitialiser les paramètres par défaut d'un mode d'alimentation.

- 1 Maintenez le bouton **MENU** enfoncé.
- 2 Sélectionnez **Gestionnaire de l'alimentation > Modes d'alimentation**.
- 3 Sélectionnez un mode d'alimentation préchargé.
- 4 Sélectionnez **Restaurer > Oui**.

Paramètres système

Maintenez le bouton **MENU** enfoncé et sélectionnez **Système**.

Langue : permet de définir la langue d'affichage de l'appareil.

Heure : permet de régler les paramètres d'heure ([Paramètres de l'heure](#), page 56).

Rétroéclairage : permet de régler les paramètres de rétroéclairage ([Modification des paramètres du rétroéclairage](#), page 57).

Sons : permet de définir les sons de l'appareil, comme le son des touches, les alarmes et les vibrations.

Ne pas déranger : active ou désactive le mode Ne pas déranger. Utilisez l'option Pendant le sommeil pour activer automatiquement le mode Ne pas déranger pendant vos heures de sommeil habituelles. Vous pouvez régler vos heures de sommeil habituelles sur votre compte Garmin Connect.

Boutons raccourcis : permet de définir des raccourcis pour les touches de l'appareil ([Personnalisation des boutons de direction](#), page 57).

Verrouillage auto : vous pouvez activer le verrouillage automatique des boutons pour éviter d'appuyer sur un bouton par accident. Utilisez l'option Lors d'une activité pour verrouiller les boutons pendant une activité chronométrée. Utilisez l'option En dehors d'une activité pour verrouiller les boutons si vous n'enregistrez pas d'activité chronométrée.

Unités : permet de choisir les unités de mesure utilisées sur l'appareil ([Modification des unités de mesure](#), page 57).

Format : permet de régler les préférences de format générales, comme l'allure et la vitesse affichées pendant des activités, le

début de la semaine et les options de format de position géographique et de système géodésique.

Enregistrement de données : permet de définir la façon dont l'appareil enregistre les données d'activité. L'option d'enregistrement Intelligent (par défaut) permet d'augmenter la durée des enregistrements d'activité. L'option d'enregistrement Toutes les secondes fournit des enregistrements d'activité plus détaillés au risque de ne pas enregistrer entièrement les activités qui durent longtemps.

Mode USB : permet de configurer l'appareil pour utiliser le protocole MTP (Media Transfer Protocol) ou le mode Garmin lorsque l'appareil est connecté à un ordinateur.

Réinitialiser : permet de réinitialiser toutes les données utilisateur et tous les paramètres ([Réinitialisation de tous les paramètres par défaut](#), page 61).

Mise à jour du logiciel : permet d'installer les mises à jour logicielles téléchargées à l'aide de Garmin Express.

Info produit : permet d'afficher des informations sur l'appareil, la licence et le logiciel, ainsi que des informations légales.

Paramètres de l'heure

Maintenez le bouton **MENU** enfoncé et sélectionnez **Système > Heure**.

Format d'heure : permet de choisir le format de l'heure : 12 heures, 24 heures ou format militaire.

Réglage de l'heure : permet de définir le fuseau horaire de l'appareil. L'option Auto permet de définir le fuseau horaire automatiquement en fonction de votre position GPS.

Heure : vous permet de régler l'heure si l'option Manuel est activée.

Alarmes : permet de configurer des alarmes horaires ou des alarmes de lever et de coucher du soleil qui sonneront plusieurs minutes ou heures (selon vos réglages) avant l'heure de lever ou de coucher effective du soleil ([Réglage des alarmes temps](#), page 56).

Synchronisation heure : permet de synchroniser manuellement l'heure quand vous changez de fuseau horaire ou lors du passage à l'heure d'été/hiver ([Synchronisation de l'heure](#), page 56).

Réglage des alarmes temps

- 1 Maintenez le bouton **MENU** enfoncé.
- 2 Sélectionnez **Système > Heure > Alarmes**.
- 3 Sélectionner une option :
 - Pour configurer une alarme qui sonne un certain nombre de minutes ou d'heures avant le coucher du soleil, sélectionnez **Jusqu'au coucher du soleil > État > Activé**, sélectionnez **Heure**, puis saisissez l'heure.
 - Pour configurer une alarme qui sonne un certain nombre de minutes ou d'heures avant le lever du soleil, sélectionnez **Jusqu'au lever du soleil > État > Activé**, sélectionnez **Heure**, puis saisissez l'heure.
 - Pour configurer une alarme qui sonne toutes les heures, sélectionnez **Horaire > Activé**.

Synchronisation de l'heure

À chaque mise sous tension de l'appareil et acquisition des signaux satellites ou chaque fois que vous ouvrez l'application Garmin Connect sur votre téléphone couplé, l'appareil détecte automatiquement votre fuseau horaire et l'heure actuelle. Vous pouvez aussi synchroniser manuellement l'heure quand vous changez de fuseau horaire ou lors du passage à l'heure d'été/hiver.

- 1 Maintenez le bouton **MENU** enfoncé.
- 2 Sélectionnez **Système > Heure > Synchronisation heure**.

- 3 Patientez pendant que l'appareil se connecte à votre téléphone couplé ou acquiert des signaux satellites (*Acquisition des signaux satellites*, page 62).

ASTUCE : vous pouvez appuyer sur DOWN pour changer de source.

Modification des paramètres du rétroéclairage

- 1 Maintenez le bouton **MENU** enfoncé.
- 2 Sélectionnez **Système > Rétroéclairage**.
- 3 Sélectionner une option :
 - Sélectionnez **Pendant la plongée**.
 - Sélectionnez **Lors d'une activité**.
 - Sélectionnez **En dehors d'une activité**.
- 4 Sélectionner une option :
 - Sélectionnez **Mode** pour activer le rétroéclairage selon la profondeur ou pour un rétroéclairage permanent.
 - Sélectionnez **Touches** pour activer le rétroéclairage en cas d'appui sur une touche.
 - Sélectionnez **Alarmes** pour activer le rétroéclairage en cas d'alerte.
 - Sélectionnez **Mouvement** pour activer le rétroéclairage lorsque vous levez et tournez votre bras pour regarder votre poignet.
 - Sélectionnez **Temporisation** pour définir le délai au bout duquel le rétroéclairage sera désactivé.
 - Sélectionnez **Luminosité** pour régler le niveau de luminosité du rétroéclairage.

Personnalisation des boutons de direction

Vous pouvez personnaliser la fonction de maintien de chaque bouton individuellement ou de combinaisons de boutons.

- 1 Maintenez le bouton **MENU** enfoncé.
- 2 Sélectionnez **Système > Boutons raccourcis**.
- 3 Sélectionnez un bouton ou une combinaison de boutons à personnaliser.
- 4 Sélectionnez une fonction.

Modification des unités de mesure

Vous pouvez personnaliser les unités de mesure de distance, d'allure et de vitesse, d'altitude, de poids, de hauteur et de température.

- 1 Maintenez le bouton **MENU** enfoncé.
- 2 Sélectionnez **Système > Unités**.
- 3 Sélectionnez un type de mesure.
- 4 Sélectionnez une unité de mesure.

Affichage des informations sur l'appareil

Vous pouvez afficher des informations sur l'appareil, comme l'identifiant de l'appareil, la version du logiciel, des informations réglementaires et le contrat de licence.

- 1 Maintenez le bouton **MENU** enfoncé.
- 2 Sélectionnez **Système > Info produit**.

Affichage des informations légales et de conformité relatives à l'étiquetage électronique

L'étiquette de l'appareil est fournie sous forme électronique. L'étiquette électronique peut contenir des informations légales, comme les numéros d'identification fournis par la FCC ou des marques de conformité régionales, ainsi que des informations relatives au produit et à sa licence.

- 1 Maintenez le bouton **MENU** enfoncé.
- 2 Dans le menu système, sélectionnez **Info produit**.

Capteurs sans fil

Votre appareil peut être utilisé avec des capteurs sans fil ANT+ ou Bluetooth. Pour plus d'informations sur la compatibilité et l'achat de capteurs en option, rendez-vous sur le site buy.garmin.com.

Couplage de vos capteurs sans fil

La première fois que vous connectez un capteur sans fil à votre appareil à l'aide de la technologie ANT+ ou Bluetooth, vous devez coupler l'appareil et le capteur. Une fois le couplage effectué, l'appareil se connecte au capteur automatiquement quand vous démarrez une activité et que le capteur est actif et à portée.

- 1 Si vous coupez un moniteur de fréquence cardiaque, vous devez le porter.

Le moniteur de fréquence cardiaque n'envoie et ne reçoit des données qu'une fois que vous l'avez installé sur vous.
- 2 Approchez l'appareil à moins de 3 m (10 pi) du capteur.

REMARQUE : tenez-vous à au moins 10 m (33 pieds) de tout autre capteur sans fil pendant le couplage.
- 3 Maintenez le bouton **MENU** enfoncé.
- 4 Sélectionnez **Capteurs et accessoires > Ajouter nouveau**.
- 5 Sélectionner une option :
 - Sélectionnez **Recherche de tous les capteurs**.
 - Sélectionnez votre type de capteur.Une fois le capteur couplé avec votre appareil, l'état du capteur passe de Recherche à Connecté. Les données du capteur apparaissent dans la boucle des écrans de données ou dans un champ de données personnalisé.

Mode Affichage étendu

Vous pouvez utiliser le mode Affichage étendu pour afficher des écrans de données de votre appareil Descent sur un appareil Edge compatible pendant une sortie à vélo ou un triathlon. Pour plus d'informations, reportez-vous au manuel d'utilisation Edge.

Utilisation d'un capteur de vitesse ou de cadence de vélo en option

Vous pouvez utiliser un capteur de vitesse ou de cadence de vélo compatible pour envoyer des données vers votre appareil.

- Coupez le capteur à votre appareil (*Couplage de vos capteurs sans fil*, page 57).
- Réglez les dimensions de vos roues (*Dimensions et circonférence des roues*, page 68).
- Commencez un parcours (*Démarrage d'une activité*, page 14).

Entraînement avec des capteurs de puissance

- Rendez-vous sur le site www.garmin.com/intosports pour obtenir une liste de capteurs ANT+ compatibles avec votre appareil (comme le Vector™).
- Pour plus d'informations, consultez le manuel d'utilisation de votre capteur de puissance.
- Ajustez manuellement les zones de puissance en fonction de vos objectifs et capacités (*Définition des zones de puissance*, page 37).
- Utilisez les alertes de limite pour être averti lorsque vous atteignez une zone de puissance spécifiée (*Configuration d'une alerte*, page 48).
- Personnalisez les champs de données de puissance (*Personnalisation des écrans de données*, page 48).

Utilisation de commandes électroniques

Avant de pouvoir utiliser des commandes électroniques compatibles, comme les commandes Shimano® Di2™, vous devez les coupler avec votre appareil (*Couplage de vos capteurs sans fil*, page 57). Vous pouvez personnaliser les champs de données facultatifs (*Personnalisation des écrans de données*, page 48). L'appareil Descent Mk2i affiche les valeurs de réglage actuelles quand le capteur est en mode réglage.

Repérage

Votre appareil Descent peut être utilisé avec l'appareil Varia Vision™, les feux intelligents Varia™ pour vélo et un radar arrière pour améliorer votre vigilance. Pour plus d'informations, reportez-vous au manuel d'utilisation de votre appareil Varia.

REMARQUE : vous aurez peut-être besoin de mettre à jour le logiciel Descent avant de coupler des appareils Varia (*Mise à jour du logiciel avec les applications de smartphone*, page 23).

Accéléromètre

Votre appareil est compatible avec l'accéléromètre. Vous pouvez utiliser l'accéléromètre plutôt que le GPS pour enregistrer votre allure et la distance parcourue lorsque vous vous entraînez en salle ou que le signal de votre GPS est faible. L'accéléromètre est en veille et prêt à envoyer des données (tout comme le moniteur de fréquence cardiaque).

L'accéléromètre s'éteint après 30 minutes d'inactivité afin de préserver la pile. Lorsque la pile est faible, un message apparaît sur l'appareil. Cela signifie qu'il reste environ cinq heures d'autonomie.

Amélioration de l'étalonnage de l'accéléromètre

Pour pouvoir étalonner votre appareil, vous devez acquérir les signaux satellites GPS et coupler votre appareil à l'accéléromètre (*Couplage de vos capteurs sans fil*, page 57).

L'accéléromètre se calibre tout seul, mais vous pouvez améliorer la précision des données de vitesse et de distance en effectuant quelques courses en extérieur avec le GPS activé.

- 1 Sortez et restez 5 minutes dans un endroit offrant une vue dégagée sur le ciel.
- 2 Démarrez une activité de course à pied.
- 3 Suivez une piste sans vous arrêter pendant 10 minutes.
- 4 Arrêtez votre activité et enregistrez-la.

La valeur d'étalonnage de l'accéléromètre se met alors à jour en fonction des données enregistrées. Normalement, si votre façon de courir de change pas, vous ne devriez pas avoir à réétalonner votre accéléromètre.

Étalonnage manuel de l'accéléromètre

Pour pouvoir étalonner votre appareil, vous devez le coupler à l'accéléromètre (*Couplage de vos capteurs sans fil*, page 57).

Si vous connaissez votre facteur d'étalonnage, nous vous recommandons d'étalonner votre appareil manuellement. Si vous avez étalonné un accéléromètre avec un autre produit Garmin, vous connaissez sans doute ce facteur.

- 1 Maintenez le bouton **MENU** enfoncé.
- 2 Sélectionnez **Capteurs et accessoires**.
- 3 Sélectionnez votre accéléromètre.
- 4 Sélectionnez **Facteur étalonnage > Définir la valeur**.
- 5 Réglez le facteur d'étalonnage :
 - Augmentez le facteur d'étalonnage si votre distance est trop courte.
 - Réduisez le facteur d'étalonnage si votre distance est trop longue.

Réglage de la vitesse et de la distance de l'accéléromètre

Pour pouvoir personnaliser la vitesse et la distance de votre accéléromètre, vous devez coupler votre appareil avec le capteur de l'accéléromètre (*Couplage de vos capteurs sans fil*, page 57).

Vous pouvez configurer votre appareil de manière à ce qu'il calcule la vitesse et la distance à partir des données de votre accéléromètre au lieu des données du GPS.

- 1 Maintenez le bouton **MENU** enfoncé.
- 2 Sélectionnez **Capteurs et accessoires**.
- 3 Sélectionnez votre accéléromètre.
- 4 Sélectionnez **Vitesse** ou **Distance**.
- 5 Sélectionner une option :
 - Sélectionnez **En intérieur** lorsque vous vous entraînez avec le GPS désactivé (en intérieur le plus souvent).
 - Sélectionnez **Toujours** pour utiliser les données de votre accéléromètre sans tenir compte du paramètre GPS.

tempe™

Le tempe est un capteur de température sans fil ANT+. Vous pouvez fixer le capteur sur une sangle solide ou sur une boucle exposée à l'air ambiant pour obtenir une source constante de données précises de température. Vous devez coupler le tempe à votre appareil pour afficher les données de température du tempe.

Capteurs de club

Votre appareil est compatible avec les capteurs pour club de golf Approach® CT10. Vous pouvez utiliser les capteurs de club couplés pour suivre automatiquement vos tirs, y compris leur distance, leur position et le type de club utilisé. Pour plus d'informations, reportez-vous au manuel d'utilisation de vos capteurs de club.

Informations sur l'appareil

Caractéristiques du radar Descent Mk2i

Type de pile	Batterie rechargeable lithium-ion intégrée
Autonomie de la Descent Mk2i	Jusqu'à 16 jours en mode montre connectée
Résistance à l'eau	10 ATM ¹ Plongée (EN 13319) ²
Modèle de décompression	Bühlmann ZHL-16C
Capteur de profondeur	Précis de 0 à 100 m (0 à 328 pi), conformément à la norme EN 13319 Résolution (m) : 0,1 m jusqu'à 99,9 m, 1 m à 100 m et plus profond Résolution (pi) : 1 pi
Intervalle d'inspection	Avant chaque utilisation, vérifiez qu'aucune pièce n'est endommagée. Si besoin, remplacez les pièces abîmées. ³
Plage de températures de stockage et de fonctionnement	De -20 à 50 °C (de -4 à 122 °F)
Plage de températures de fonctionnement sous l'eau	De 0 à 40 °C (de 32 à 104 °F)

¹ L'appareil résiste à une pression équivalant à 100 m de profondeur. Pour plus d'informations, rendez-vous sur www.garmin.com/waterrating.

² Conforme à la norme CSN EN 13319.

³ En dehors de l'usure normale, les performances ne se dégradent pas avec le vieillissement de l'appareil.

Plage de températures de chargement	De 0 à 45 °C (de 32 à 113 °F)
Fréquence sans fil	2,4 GHz à 11,5 dBm nominal

Vous devez ouvrir le lecteur Garmin sur un Windows système d'exploitation. Vous devez utiliser l'application Garmin Express pour supprimer des fichiers de musique de votre appareil.

Informations concernant la pile

L'autonomie réelle de la batterie dépend des fonctions activées sur votre appareil, qu'il s'agisse du suivi des activités, du moniteur de fréquence cardiaque au poignet, des notifications du smartphone, du GPS, des capteurs internes ou des capteurs connectés.

maintien de cap	Autonomie de la Descent Mk2i
Mode montre intelligente avec suivi des activités et moniteur de fréquence cardiaque au poignet opérationnel en continu	Jusqu'à 16 jours
Mode GPS+GLONASS	Jusqu'à 48 heures
Mode GPS avec diffusion de musique	Jusqu'à 15 heures.
Mode GPS batterie maximum	Jusqu'à 96 heures
Mode GPS expédition	Jusqu'à 35 jours
Mode montre, économie d'énergie	Jusqu'à 50 jours
Mode de plongée sans émetteur Descent T1	Jusqu'à 80 heures
Mode de plongée avec un émetteur Descent T1	Jusqu'à 32 heures

Caractéristiques du radar Descent T1

Batterie	3 V CR123A lithium
Autonomie de la batterie	Jusqu'à 100 heures
Type de filetage	$\frac{7}{16}$ po (20 UNF)
Température de fonctionnement normal	De -20 à 60°C (de -4 à 140°F)
Température de fonctionnement sous l'eau	De 0 à 40°C (de 32 à 104°F)
Température de stockage	De -30 à 70°C (de -22 à 158°F)
Fréquence sans fil	2,4 GHz à 0 dBm
Portée de transmission à la surface (technologie sans fil ANT)	Jusqu'à 10 m (33 ft)
Portée de transmission sous l'eau (sondeur)	Jusqu'à 10 m (33 ft)
Résistance à l'eau	11 ATM ¹
Taux de pression	300 bars (4 351 psi)
Intervalle d'inspection	Avant chaque utilisation, vérifiez qu'aucune pièce n'est endommagée. Si besoin, remplacez les pièces abîmées. ²

Gestion de données

REMARQUE : l'appareil n'est pas compatible avec Windows 95, 98, Me, Windows NT® et Mac® OS 10.3 et versions antérieures.

Suppression de fichiers

AVIS

Si vous avez des doutes sur la fonction d'un fichier, ne le supprimez pas. La mémoire de l'appareil contient des fichiers système importants que vous ne devez pas supprimer.

- 1 Ouvrez le lecteur ou volume **Garmin**.
- 2 Le cas échéant, ouvrez un dossier ou un volume.
- 3 Sélectionnez un fichier.
- 4 Appuyez sur la touche **Supprimer** de votre clavier.

REMARQUE : les systèmes d'exploitation Mac offrent une prise en charge limitée du mode de transfert de fichiers MTP.

¹ L'appareil résiste à une pression équivalant à 110 m de profondeur. Pour plus d'informations, consultez la page garmin.com/waterrating.

² En dehors de l'usure normale, les performances ne se dégradent pas avec le vieillissement de l'appareil.

Maintenance de l'appareil

Entretien du

AVIS

N'utilisez pas d'objet pointu pour nettoyer l'appareil.

Évitez d'utiliser des nettoyants chimiques, des solvants ou des répulsifs contre les insectes pouvant endommager les parties en plastique et les finitions.

Rincez soigneusement l'appareil à l'eau claire après chaque utilisation dans l'eau chlorée ou salée, et après chaque contact avec de la crème solaire, des produits de beauté, de l'alcool ou d'autres produits chimiques. Un contact prolongé avec ces substances peut endommager le boîtier.

Ne nettoyez pas l'appareil à l'aide d'un jet d'eau ou d'air haute pression, car vous risquez d'endommager le capteur de profondeur et le baromètre.

Évitez les chocs et les manipulations brusques qui risquent d'endommager l'appareil.

N'entreposez pas l'appareil dans un endroit où il est susceptible d'être exposé de manière prolongée à des températures extrêmes, au risque de provoquer des dommages irréversibles.

Arrêtez d'utiliser l'appareil s'il est endommagé ou s'il a été stocké à une température autre que celles recommandées pour le stockage.

Nettoyage de l'appareil

AVIS

La moindre particule de sueur ou de moisissure peut entraîner la corrosion des contacts électriques lorsqu'ils sont connectés à un chargeur. La corrosion peut empêcher le chargement et le transfert de données.

- 1 Nettoyez l'appareil à l'aide d'un chiffon humecté d'un détergent non abrasif.
- 2 Essuyez l'appareil.

Après le nettoyage, laissez bien sécher l'appareil.

ASTUCE : pour plus d'informations, consultez la page www.garmin.com/fitandcare.

Changement des bracelets QuickFit®

- 1 Faites glisser le clip de verrouillage sur le bracelet QuickFit et retirez le bracelet de la montre.



- 2 Alignez le nouveau bracelet avec la montre.
- 3 Appuyez sur le bracelet pour le mettre en place.

REMARQUE : assurez-vous que le bracelet est bien fixé. Le clip de verrouillage doit être fermé sur la broche de la montre.

- Répétez les étapes 1 à 3 pour changer l'autre moitié du bracelet.

Bracelet de plongée extra long

Votre appareil est muni d'un bracelet extra long que vous pouvez porter sur une combinaison épaisse.

Ajustement du bracelet de montre en métal

Si votre montre inclut un bracelet en métal, vous devez faire ajuster la longueur du bracelet en vous rendant chez un bijoutier ou un autre professionnel.

Entretien de l'appareil Descent T1

AVIS

N'attrapez pas le régulateur ni l'émetteur pour déplacer, transporter, ou régler la bouteille d'air.

Ne retirez pas le bouchon de sûreté à la base de l'émetteur.

N'utilisez pas d'objet pointu pour nettoyer l'appareil.

Évitez d'utiliser des nettoyants chimiques, des solvants ou des répulsifs contre les insectes pouvant endommager les parties en plastique et les finitions.

Rincez soigneusement l'appareil à l'eau claire après chaque utilisation dans l'eau chlorée ou salée, et après chaque contact avec de la crème solaire, des produits de beauté, de l'alcool ou d'autres produits chimiques. Un contact prolongé avec ces substances peut endommager le boîtier.

Évitez les chocs et les manipulations brusques qui risquent d'endommager l'appareil.

N'entreposez pas l'appareil dans un endroit où il est susceptible d'être exposé de manière prolongée à des températures extrêmes, au risque de provoquer des dommages irréversibles.

Arrêtez d'utiliser l'appareil s'il est endommagé ou s'il a été stocké à une température autre que celles recommandées pour le stockage.

Cessez d'utiliser l'émetteur en cas d'infiltration d'eau dans le compartiment à pile. La moindre goutte d'eau peut entraîner la corrosion des contacts électriques.

Nettoyage de l'émetteur

- Après chaque plongée, rincez l'émetteur à l'eau fraîche afin d'ôter le sel et les résidus.
- Si besoin, nettoyez l'émetteur à l'aide d'un chiffon doux.

Piles remplaçables par l'utilisateur

⚠ AVERTISSEMENT

Consultez le guide *Informations importantes sur le produit et la sécurité* inclus dans l'emballage du produit pour prendre connaissance des avertissements et autres informations importantes sur le produit.

Remplacement de la pile du Descent T1

AVIS

Achetez votre pile de remplacement auprès d'un fabricant réputé. Une pile de mauvaise qualité risque de nuire aux performances du produit et de réduire son autonomie, surtout à basse température. N'utilisez pas de piles rechargeables. Certaines piles rechargeables ont une tension supérieure et risquent de causer des dommages permanents à l'appareil.

Pour remplacer la pile, vous aurez besoin d'une pièce de monnaie ou d'un tournevis plat, d'une nouvelle pile 3 V CR123A au lithium et de graisse de silicone étanche. Vous aurez peut-être également besoin d'un cache de rechange pour le compartiment à pile.

L'émetteur fonctionne à l'aide d'une pile 3 V CR123A au lithium. L'appareil est fourni avec une pile préinstallée. Afin de préserver l'étanchéité de l'émetteur, vous devez suivre scrupuleusement les instructions de remplacement de la pile.

- Insérez une pièce de monnaie ou un tournevis plat dans l'encoche ①, puis tournez dans le sens inverse des aiguilles d'une montre pour dévisser le cache du compartiment à pile.



- Retirez le cache du compartiment ainsi que la pile.
- Insérez la nouvelle pile dans l'émetteur de manière à ce que le pôle positif soit orienté vers l'intérieur de l'émetteur et le pôle négatif vers le cache du compartiment.
- Vérifiez l'état des deux joints ② afin de vous assurer qu'ils sont propres, exempts de tout dommage et correctement insérés dans la rainure.
Si les joints sont usés ou endommagés, vous pouvez acheter un kit de remplacement du cache du compartiment à pile, qui inclut un cache avec les joints préinstallés ainsi que de la graisse de silicone. Rendez-vous sur la page produit du Descent T1 sur garmin.com pour acheter des accessoires.
- Appliquez une fine couche de graisse de silicone étanche sur les deux joints.
- Remplacez le cache de la batterie sur l'émetteur et resserrez-le correctement.

Dépannage

Mon appareil n'est pas dans la bonne langue

Vous pouvez modifier la langue si vous avez choisi la mauvaise langue pour votre appareil.

- Maintenez le bouton **MENU** enfoncé.
- Faites défiler la liste jusqu'au dernier élément, puis appuyez sur **START**.
- Appuyez sur **START**.
- Sélectionnez votre langue.

Mon smartphone est-il compatible avec mon appareil ?



L'appareil Descent Mk2i est compatible avec les smartphones utilisant la technologie sans fil Bluetooth.

Consultez le site www.garmin.com/ble pour plus d'informations sur la compatibilité.

Mon téléphone ne se connecte pas à l'appareil

Si votre téléphone ne se connecte pas à l'appareil, vous pouvez essayer ces astuces.

- Éteignez votre smartphone et votre appareil, puis rallumez-les.
- Activez la technologie Bluetooth sur votre smartphone.
- Installez la dernière version de l'application Garmin Connect.
- Supprimez votre appareil de l'application Garmin Connect et des paramètres Bluetooth sur votre smartphone pour tenter à nouveau le processus de couplage.
- Si vous avez acheté un nouveau smartphone, supprimez votre appareil de l'application Garmin Connect sur votre ancien smartphone.

- Rapprochez votre smartphone à moins de 10 m (33 pi) de l'appareil.
- Sur votre smartphone, ouvrez l'application Garmin Connect, sélectionnez  ou , puis sélectionnez **Appareils Garmin** > **Ajouter un appareil** pour entrer en mode couplage.
- From the watch face, hold **MENU**, and select **Téléphone** > **Coupler le téléphone**.

Puis-je utiliser mon capteur Bluetooth avec ma montre ?

L'appareil est compatible avec certains capteurs Bluetooth. Lors de la première connexion d'un capteur à votre appareil Garmin, vous devez coupler les appareils entre eux. Une fois le couplage effectué, l'appareil se connecte au capteur automatiquement quand vous démarrez une activité et que le capteur est actif et à portée.

- 1 Maintenez le bouton **MENU** enfoncé.
- 2 Sélectionnez **Capteurs et accessoires** > **Ajouter nouveau**.
- 3 Sélectionner une option :
 - Sélectionnez **Recherche de tous les capteurs**.
 - Sélectionnez votre type de capteur.

Vous pouvez personnaliser les champs de données facultatifs (*Personnalisation des écrans de données*, page 48).

Mon casque ne se connecte pas à l'appareil

Si votre casque était connecté à votre smartphone via la technologie Bluetooth, il peut se reconnecter automatiquement à votre smartphone avant de se connecter à votre appareil. Pour pallier ce problème, testez les astuces suivantes.

- Désactivez la technologie Bluetooth sur votre smartphone. Pour plus d'informations, reportez-vous au manuel d'utilisation de votre smartphone.
- Tenez-vous à au moins 10 m (33 pi) de votre smartphone lorsque vous connectez votre casque à votre appareil.
- Couplez votre casque à votre appareil (*Branchement du casque Bluetooth*, page 27).

Ma musique se coupe ou mon casque ne reste pas connecté

Lors de l'utilisation d'un appareil Descent Mk2i connecté à un casque via la technologie Bluetooth, le signal est plus fort s'il existe une visibilité directe entre l'appareil et l'antenne du casque.

- Si le signal passe à travers votre corps, il peut être perdu ou votre casque peut se déconnecter.
- Nous vous recommandons de porter votre casque en plaçant l'antenne du même côté de votre corps que votre appareil Descent Mk2i.
- Le casque étant différent d'un modèle à l'autre, vous pouvez essayer de placer votre montre à l'autre poignet.

Redémarrage de votre appareil

- 1 Maintenez le bouton **LIGHT** enfoncé jusqu'à ce que l'appareil s'éteigne.
- 2 Maintenez le bouton **LIGHT** enfoncé pour mettre l'appareil sous tension.

Réinitialisation de tous les paramètres par défaut

Vous pouvez réinitialiser tous les paramètres de l'appareil tels qu'ils ont été configurés en usine.

- 1 Maintenez le bouton **MENU** enfoncé.

- 2 Sélectionnez **Système** > **Réinitialiser**.

- 3 Sélectionner une option :
 - Pour réinitialiser tous les paramètres de l'appareil tels qu'ils ont été configurés en usine et enregistrer toutes les informations saisies par l'utilisateur ainsi que l'historique des activités, sélectionnez **Réinit. param. par défaut**.
 - Pour supprimer toutes les activités de l'historique, sélectionnez **Supprimer toutes les activités**.
 - Pour réinitialiser tous les totaux de distance et de temps, sélectionnez **Réinitialiser les totaux**.
 - Pour réinitialiser tous les paramètres de l'appareil tels qu'ils ont été configurés en usine et supprimer toutes les informations saisies par l'utilisateur ainsi que l'historique des activités, sélectionnez **Sup. donn. et réin. par..**

REMARQUE : si vous avez configuré un portefeuille Garmin Pay, cette option supprime également le portefeuille de votre appareil. Si vous avez stocké de la musique sur votre appareil, cette option supprime la musique stockée sur l'appareil.

Plongée

Réinitialiser la saturation dans les tissus

Vous pouvez réinitialiser la saturation de gaz dans les tissus enregistrée actuellement sur l'appareil. Ne réinitialisez cette valeur que si vous ne pensez pas réutiliser l'appareil à l'avenir. Cette option est surtout utile pour les boutiques qui louent l'appareil.

- 1 Maintenez le bouton **MENU** enfoncé.
- 2 Sélectionnez **Système** > **Réinitialiser** > **Réinitialiser les tissus**.

Réinitialisation de la pression de surface

L'appareil détermine automatiquement la pression de surface à l'aide de son altimètre barométrique. Les changements de pression importants, par exemple pendant un vol en avion, peuvent provoquer le démarrage automatique d'une activité de plongée. Dans ce cas, vous pouvez réinitialiser la pression de surface sur l'appareil.

- 1 Maintenez le bouton **LIGHT** enfoncé jusqu'à ce que l'appareil s'éteigne.
- 2 Maintenez le bouton **LIGHT** enfoncé pour mettre l'appareil sous tension.
- 3 Lorsque le logo Descent s'affiche, maintenez le bouton **MENU** enfoncé jusqu'à ce que vous soyez invité à réinitialiser la pression de surface.
- 4 Sélectionnez **Oui**.

Mise à jour du logiciel de l'émetteur à l'aide de votre ordinateur de plongée Descent

Avant de pouvoir mettre à jour le logiciel, vous devez coupler votre émetteur Descent T1 avec un ordinateur de plongée Descent Mk2i.

- 1 Sélectionnez une option pour synchroniser votre ordinateur de plongée :
 - Synchronisez votre ordinateur de plongée avec l'application Garmin Dive.
 - Connectez l'ordinateur de plongée à votre ordinateur à l'aide d'un câble USB, puis synchronisez-le avec l'application Garmin Express.

Garmin Dive et Garmin Express recherchent automatiquement des mises à jour logicielles. Si vous synchronisez avec Garmin Express, la mise à jour est appliquée immédiatement à votre ordinateur de plongée. Si vous synchronisez avec Garmin Dive, vous serez invité à appliquer la mise à jour plus tard.

- 2 Installez l'émetteur sur le premier étage du détendeur (*Installation de l'émetteur sur le détendeur de votre bouteille, page 5*).
- 3 Ouvrez petit à petit le robinet de la bouteille pour pressuriser le premier étage du détendeur.
Lorsque l'émetteur détecte une pression, il sort du mode économie d'énergie et émet un son.
- 4 Sur l'ordinateur de plongée Descent couplé, maintenez le bouton **MENU** enfoncé, sélectionnez **Configuration de la plongée > Émetteur de pression d'air > Émetteurs**, puis sélectionnez votre émetteur.
- 5 Attendez que votre émetteur se connecte à votre ordinateur de plongée.
Le message **Connecté** s'affiche sur l'écran de l'ordinateur de plongée.
- 6 Sélectionnez **Mise à jour du logiciel**.
REMARQUE : vous devez peut-être patienter jusqu'à une minute avant que cette option ne s'affiche, car l'ordinateur de plongée prend du temps pour déterminer la version du logiciel de l'émetteur et l'état de sa batterie.
- 7 Vérifiez l'ID de l'émetteur lorsque vous y êtes invité.
L'ID de l'émetteur est imprimé sur le boîtier.
- 8 Placez l'ordinateur de plongée près de l'émetteur jusqu'à la fin de la mise à jour logicielle.

L'émetteur se déconnecte de la montre une fois sous l'eau

Si votre montre et votre émetteur communiquent correctement à la surface, mais se déconnectent une fois sous l'eau, vous pouvez essayer les astuces suivantes.

- Augmentez le paramètre de puissance du capteur (*Réglage du paramètre de puissance de l'émetteur, page 62*).
- Installez l'émetteur sur une rallonge de flexible haute pression pour éviter les obstacles entre l'émetteur et la montre (*Installation de l'émetteur sur une rallonge de flexible haute pression, page 6*).
- Suivez les astuces d'installation de l'émetteur afin d'éviter tout obstacle entre la montre et l'émetteur (*Conseils pour la position de l'émetteur, page 5*).

Réglage du paramètre de puissance de l'émetteur

REMARQUE : en augmentant la puissance, vous augmentez le bruit de l'émetteur et réduisez son autonomie.

- 1 Maintenez le bouton **MENU** enfoncé.
- 2 Sélectionnez **Configuration de la plongée > Émetteur de pression d'air > Émetteurs**.
- 3 Sélectionnez un émetteur couplé.
- 4 Sélectionnez **Définir puissance d'émission**.
- 5 Saisissez l'ID de l'émetteur.
REMARQUE : l'ID de l'émetteur est imprimé sur le boîtier.
- 6 Sélectionnez une option.

Mon émetteur se décharge rapidement

Si la pile de votre émetteur se vide plus rapidement qu'elle le devrait (*Caractéristiques du radar Descent T1, page 59*), vérifiez que l'émetteur repasse en mode économie d'énergie après vos plongées.

Lorsque vous retournez à la surface après une plongée, dépressurisez votre détendeur.

L'émetteur installé passe en mode économie d'énergie au bout de deux minutes.

Acquisition des signaux satellites

Pour acquérir des signaux satellites, l'appareil doit disposer d'une vue dégagée sur le ciel. L'heure et la date sont réglées automatiquement en fonction de la position GPS.

ASTUCE : pour plus d'informations sur la fonction GPS, rendez-vous sur le site www.garmin.com/aboutGPS.

- 1 Placez-vous à l'extérieur dans une zone dégagée.
Orientez la face avant de l'appareil vers le ciel.
- 2 Patientez pendant que l'appareil recherche des satellites.
La procédure de recherche de signaux satellite peut prendre 30 à 60 secondes.

Amélioration de la réception satellite GPS

- Synchronisez fréquemment l'appareil avec votre compte Garmin Connect :
 - Connectez votre appareil à un ordinateur à l'aide du câble USB et de l'application Garmin Express.
 - Synchronisez votre appareil avec l'application Garmin Connect à l'aide de votre smartphone compatible Bluetooth.
 - Connectez votre appareil à votre compte Garmin Connect à l'aide d'un réseau sans fil Wi-Fi.
- Lorsqu'il est connecté à votre compte Garmin Connect, l'appareil télécharge plusieurs journées de données satellites ce qui va lui permettre de rechercher les signaux satellites rapidement.
- Placez-vous à l'extérieur avec votre appareil dans une zone dégagée et éloignée de tout bâtiment ou arbre.
 - Restez immobile pendant quelques minutes.

Les données de température ne sont pas exactes

Le capteur interne relève les données de température en fonction de la température de votre corps. Pour obtenir un relevé des températures fiable, retirez l'appareil de votre poignet et attendez entre 20 et 30 minutes.

Vous pouvez également utiliser un capteur de température externe temps en option pour consulter des données de température ambiante fiables lorsque vous portez la montre.

Optimisation de l'autonomie de la batterie

Vous pouvez prolonger la durée de vie de la pile de diverses manières.

- Changez de mode d'alimentation pendant une activité (*Changement de mode d'alimentation, page 15*).
- Activez la fonction d'économie d'énergie à partir du menu des commandes (*Affichage du menu des commandes, page 1*).
- Réduisez la temporisation du rétroéclairage (*Modification des paramètres du rétroéclairage, page 57*).
- Réduisez la luminosité du rétroéclairage.
- Utilisez le mode GPS UltraTrac dans le cadre de votre activité (*UltraTrac, page 50*).
- Désactivez la technologie Bluetooth lorsque vous n'utilisez pas les fonctions connectées (*Fonctionnalités connectées, page 21*).
- Lorsque vous interrompez votre activité de façon prolongée, utilisez l'option Reprendre plus tard (*Arrêt d'une activité, page 15*).
- Désactivez le suivi des activités (*Désactivation du suivi des activités, page 38*).
- Utilisez un cadran de montre qui n'est pas actualisé chaque seconde.

Par exemple, utilisez un cadran de montre sans trotteuse (*Personnalisation du cadran de montre, page 53*).

- Limitez le nombre de notifications affichées par l'appareil (*Gestion des notifications*, page 22).
- Arrêtez la diffusion des données de fréquence cardiaque vers les appareils Garmin couplés (*Diffusion de la fréquence cardiaque aux Garmin appareils*, page 28).
- Désactivez le moniteur de fréquence cardiaque au poignet (*Désactivation du moniteur de fréquence cardiaque au poignet*, page 28).
REMARQUE : le moniteur de fréquence cardiaque au poignet sert à calculer les minutes d'intensité soutenue et les calories brûlées.
- Activez les relevés manuels de l'oxymètre de pouls (*Désactivation des relevés automatiques de l'oxymètre de pouls*, page 36).

Suivi des activités

Pour en savoir plus sur la précision du suivi des activités, rendez-vous sur garmin.com/ataccuracy.

Mon nombre de pas quotidiens ne s'affiche pas

Le nombre de pas quotidiens est remis à zéro chaque nuit à minuit.

Si des tirets apparaissent au lieu de votre nombre de pas, autorisez l'appareil à acquérir les signaux satellites et à définir l'heure automatiquement.

Le nombre de mes pas semble erroné

Si le nombre de vos pas vous semble erroné, essayez de suivre les conseils suivants.

- Portez l'appareil sur votre poignet non dominant.
- Placez votre appareil dans l'une de vos poches lorsque vous utilisez une poussette ou une tondeuse à gazon.
- Placez votre appareil dans l'une de vos poches lorsque vous utilisez activement vos mains ou vos bras uniquement.

REMARQUE : l'appareil peut interpréter certaines actions répétitives comme des pas : faire la vaisselle, plier du linge, ou encore taper dans ses mains.

Le nombre de pas affiché sur mon appareil ne correspond pas à celui affiché sur mon compte Garmin Connect

Le nombre de pas affiché sur votre compte Garmin Connect est mis à jour lorsque vous synchronisez votre appareil.

1 Sélectionner une option :

- Synchronisez le nombre de vos pas à l'aide de l'application Garmin Connect (*Utilisation de Garmin Connect sur votre ordinateur*, page 23).
- Synchronisez le nombre de vos pas à l'aide de l'application Garmin Connect (*Synchronisation manuelle des données avec Garmin Connect*, page 23).

2 Patientez pendant que l'appareil synchronise vos données.

La synchronisation peut prendre plusieurs minutes.

REMARQUE : si vous actualisez l'application Garmin Connect ou l'application Garmin Connect, vos données ne seront pas synchronisées et le nombre de vos pas ne sera pas mis à jour.

Le nombre d'étages gravis semble erroné

Votre appareil utilise un baromètre interne pour mesurer les modifications d'altitude à mesure que vous gravissez des étages. Un étage gravi équivaut à 3 m (10 pi).

- Montez les marches une par une, sans vous tenir à la rambarde.
- En cas de vent, couvrez l'appareil avec votre manche ou votre veste, car les rafales de vent peuvent perturber les mesures.

Informations complémentaires

Vous trouverez des informations complémentaires au sujet de ce produit sur le site Garmin.

- Rendez-vous sur support.garmin.com pour profiter d'autres manuels, articles et mises à jour logicielles.
- Rendez-vous sur le site buy.garmin.com ou contactez votre revendeur Garmin pour plus d'informations sur les accessoires en option et sur les pièces de rechange.
- Rendez-vous sur www.garmin.com/ataccuracy pour en savoir plus sur la précision des fonctions.
Cet appareil n'est pas un appareil médical.

Annexes

Champs de données

REMARQUE : l'affichage de certains champs de données nécessite des accessoires ANT+ ou Bluetooth.

% de saturation de l'O2 musculaire : l'estimation du pourcentage de saturation de l'oxygène musculaire pour l'activité en cours.

% FC de réserve pour le circuit : pourcentage moyen de la réserve de fréquence cardiaque (différence entre la fréquence cardiaque maximale et la fréquence cardiaque au repos) pour le circuit en cours.

% max FC max pr l'intervalle en cours : pourcentage maximal de la fréquence cardiaque maximale pour l'intervalle de natation en cours.

% RFC dernier circuit : pourcentage moyen de la réserve de fréquence cardiaque (différence entre la fréquence cardiaque maximale et la fréquence cardiaque au repos) pour le dernier circuit réalisé.

%RFC max pour l'intervalle en cours : pourcentage maximal de la réserve de fréquence cardiaque (différence entre la fréquence cardiaque maximale et la fréquence cardiaque au repos) pour l'intervalle de natation en cours.

%RFC moyen pour l'intervalle en cours : pourcentage moyen de la réserve de fréquence cardiaque (différence entre la fréquence cardiaque maximale et la fréquence cardiaque au repos) pour l'intervalle de natation en cours.

% seuil fonctionnel de puissance : puissance actuelle sous forme de pourcentage du seuil fonctionnel de puissance.

24 h maximum : la température maximale enregistrée pendant les 24 dernières heures à l'aide d'un capteur de température compatible.

24 h minimum : la température minimale enregistrée pendant les 24 dernières heures à l'aide d'un capteur de température compatible.

Allure : allure actuelle.

Allure cible du prochain split : course à pied. L'allure cible pour l'intervalle suivant.

Allure cible du split : course à pied. L'allure cible pour l'intervalle en cours.

Allure circuit : allure moyenne pour le circuit en cours.

Allure dernier circuit : allure moyenne pour le dernier circuit réalisé.

Allure dernière longueur : allure moyenne pour la dernière longueur de bassin réalisée.

Allure du split : course à pied. L'allure pour l'intervalle en cours.

Allure intervalle : allure moyenne pour l'intervalle en cours.

Allure moyenne : allure moyenne pour l'activité en cours.

Allure moyenne sur 500 m : l'allure moyenne des coups de rame sur 500 mètres, pour l'activité en cours.

- Allure sur 500 m** : l'allure actuelle des coups de rame sur 500 mètres.
- Allure sur 500 m dernier circuit** : l'allure moyenne des coups de rame sur 500 mètres, pour le dernier circuit.
- Allure sur 500 m pour le circuit** : l'allure moyenne des coups de rame sur 500 mètres, pour le circuit en cours.
- Altitude** : altitude de votre position actuelle au-dessus ou au-dessous du niveau de la mer.
- Altitude GPS** : altitude de votre position actuelle mesurée par le GPS.
- Altitude maximale** : altitude la plus haute atteinte depuis la dernière réinitialisation.
- Altitude minimale** : altitude la plus basse atteinte depuis la dernière réinitialisation.
- Arrière** : plateau arrière de vélo d'après un capteur de position de plateau.
- Ascension - Circuit** : distance verticale d'ascension pour le circuit en cours.
- Ascension DC** : distance verticale d'ascension pour le dernier circuit réalisé.
- Ascension maximale** : vitesse de montée maximale en pieds par minute ou mètres par minute depuis la dernière réinitialisation.
- Ascension moyenne** : distance verticale moyenne d'ascension depuis la dernière réinitialisation.
- Ascension totale** : distance verticale totale parcourue en montant depuis la dernière réinitialisation.
- Avant** : plateau avant de vélo d'après un capteur de position de plateau.
- Batt. capt. vit.** : état de la batterie d'un capteur de position de plateau.
- Batterie du Di2** : niveau de charge de la batterie restant d'un capteur Di2.
- Cadence** : cyclisme. Nombre de tours de manivelle. Ces données apparaissent quand votre appareil est connecté à un capteur de cadence.
- Cadence** : course à pied. Nombre total de pas par minute (pieds gauche et droit).
- Cadence circuit** : cyclisme. cadence moyenne pour le circuit en cours.
- Cadence circuit** : course à pied. cadence moyenne pour le circuit en cours.
- Cadence dernier circuit** : cyclisme. cadence moyenne pour le dernier circuit réalisé.
- Cadence dernier circuit** : course à pied. cadence moyenne pour le dernier circuit réalisé.
- Cadence moyenne** : cyclisme. cadence moyenne pour l'activité en cours.
- Cadence moyenne** : course à pied. cadence moyenne pour l'activité en cours.
- Calories** : nombre de calories totales brûlées.
- Cap** : direction que vous suivez.
- Cap compas** : direction vers laquelle vous vous dirigez selon le compas.
- Cap GPS** : direction vers laquelle vous vous dirigez selon le GPS.
- Cap suivi** : direction réelle, quelles que soient les variations de temps ou de parcours.
- Charge** : la charge d'entraînement pour l'activité en cours. La charge d'entraînement correspond à l'excès de consommation d'oxygène post-exercice (EPOC), qui indique la difficulté de votre entraînement.
- Charge de N2/He** : le niveau actuel de saturation d'azote et d'hélium dans vos tissus.
- Chrono** : heure actuelle du compte à rebours.
- Chrono Série** : pour une activité de musculation, le temps passé sur une série.
- Circuits** : nombre de circuits réalisés pour l'activité actuelle.
- Combinaison** : Combinaison actuelle des plateaux d'après un capteur de position de plateau.
- Condition physique** : le score de condition de performances est une évaluation en temps réel de votre condition.
- Coucher du soleil** : heure du coucher de soleil en fonction de votre position GPS.
- Coups** : sports à rames. nombre total de mouvements pour l'activité en cours.
- Coups pour dernier circuit** : sports à rames. Nombre total de mouvements pour le dernier circuit réalisé.
- Coups pr circuit** : sports à rames. Nombre total de mouvements pour le circuit en cours.
- Décalage centre plate-forme** : la répartition de la puissance sur la surface. Le décalage par rapport au centre de la plate-forme correspond à l'emplacement sur la pédale où la force est exercée.
- Décalage centre plate-forme circ.** : la répartition de la puissance sur la surface pour le circuit en cours.
- Décalage centre plate-forme moyen** : la répartition de la puissance sur la surface pour l'activité en cours.
- Dénivelé jusqu'au point de destination** : altitude entre votre position actuelle et votre destination finale. Ces données apparaissent lorsqu'une navigation est en cours.
- Descente - Circuit** : distance verticale de descente pour le circuit en cours.
- Descente dernier circuit** : distance verticale de descente pour le dernier circuit réalisé.
- Descente maximale** : vitesse de descente maximale en mètres par minute ou pieds par minute depuis la dernière réinitialisation.
- Descente moyenne** : distance verticale moyenne de descente depuis la dernière réinitialisation.
- Descente totale** : distance verticale totale parcourue en descendant depuis la dernière réinitialisation.
- Distance** : distance parcourue pour le tracé actuel ou l'activité en cours.
- Distance au suivant** : distance restant à parcourir jusqu'au prochain waypoint de votre itinéraire. Ces données apparaissent lorsqu'une navigation est en cours.
- Distance circuit** : distance parcourue pour le circuit en cours.
- Distance dernier circuit** : distance parcourue pour le dernier circuit réalisé.
- Distance du prochain split** : course à pied. La distance totale de l'intervalle suivant.
- Distance du split** : course à pied. La distance totale de l'intervalle en cours.
- Distance intervalle** : distance parcourue pour l'intervalle en cours.
- Distance moyenne par coup** : sports à rames. distance moyenne parcourue par mouvement pendant l'activité en cours.
- Distance moyenne par mouvement** : natation. distance moyenne parcourue par mouvement pendant l'activité en cours.
- Distance nautique** : distance parcourue en mètres marins ou en pieds marins.

- Distance par coup de rame** : sports à rames. La distance parcourue par mouvement.
- Distance par coup pour dernier circuit** : sports à rames. Distance moyenne parcourue par mouvement pendant le dernier circuit réalisé.
- Distance par coup pour le circuit** : sports à rames. Distance moyenne parcourue par mouvement pendant le circuit en cours.
- Distance par mvt pour dernier circuit** : natation. Distance moyenne parcourue par mouvement pendant le dernier circuit réalisé.
- Distance par mvt pour le circuit** : natation. Distance moyenne parcourue par mouvement pendant le circuit en cours.
- Distance restante** : distance restant à parcourir jusqu'à la destination finale. Ces données apparaissent lorsqu'une navigation est en cours.
- Distance restante pour le split** : course à pied. La distance restante pour l'intervalle en cours.
- Distance totale estimée** : distance estimée entre le point de départ et la destination finale. Ces données apparaissent lorsqu'une navigation est en cours.
- Durée de la remontée** : le temps requis pour atteindre la surface en toute sécurité.
- Durée moyenne du circuit** : durée moyenne du circuit pour l'activité en cours.
- Efficacité du pédalage** : mesure du degré d'efficacité d'un cycliste quand il pédale.
- Énergie** : activité cumulée réalisée (puissance) en kilojoules.
- Équitable TCS pour le circuit** : équilibre de temps de contact moyen avec le sol pour le circuit en cours.
- Équilibre** : équilibre de puissance gauche/droite actuel.
- Équilibre 10 s** : moyenne de déplacement de 10 secondes de l'équilibre de puissance gauche/droite.
- Équilibre 30 s** : moyenne de déplacement de 30 secondes de l'équilibre de puissance gauche/droite.
- Équilibre 3 s** : moyenne de déplacement de 3 secondes de l'équilibre de puissance gauche/droite.
- Équilibre circuit** : équilibre de puissance gauche/droite moyen pour le circuit en cours.
- Équilibre moyen** : équilibre de puissance gauche/droite moyen pour l'activité en cours.
- Équilibre TCS** : équilibre gauche/droite de temps de contact avec le sol lorsque vous courez.
- Équilibre TCS moyen** : équilibre de temps de contact moyen avec le sol pour la session en cours.
- ETA** : estimation de l'heure à laquelle vous atteindrez la destination finale (ajustée sur l'heure locale de la destination). Ces données apparaissent lorsqu'une navigation est en cours.
- ETA au suivant** : estimation de l'heure à laquelle vous atteindrez le prochain waypoint sur l'itinéraire (ajustée sur l'heure locale du waypoint). Ces données apparaissent lorsqu'une navigation est en cours.
- Étages descendus** : nombre total d'étages descendus dans la journée.
- Étages gravis** : nombre total d'étages gravis dans la journée.
- Étages par minute** : nombre d'étages grimés par minute.
- ETE** : estimation du temps restant avant d'atteindre la destination finale. Ces données apparaissent lorsqu'une navigation est en cours.
- FC %Max. circuit** : pourcentage moyen de la fréquence cardiaque maximale pour le circuit en cours.
- FC %max. dernier circuit** : pourcentage moyen de la fréquence cardiaque maximale pour le dernier circuit réalisé.
- FC - Circuit** : fréquence cardiaque moyenne pour le circuit en cours.
- FC max pour l'intervalle en cours** : la fréquence cardiaque maximale pour l'intervalle de natation en cours.
- FC moyenne %Max. intervalle** : pourcentage moyen de la fréquence cardiaque maximale pour l'intervalle de natation en cours.
- FC moyenne pour l'intervalle** : fréquence cardiaque moyenne pour l'intervalle de natation en cours.
- Fluidité du coup de pédale** : mesure de l'uniformité avec laquelle un cycliste appuie sur les pédales à chaque coup de pédale.
- Fréq. cardiaque dernier circuit** : fréquence cardiaque moyenne pour le dernier circuit réalisé.
- Fréq. cardiaque moyenne %Max.** : pourcentage moyen de la fréquence cardiaque maximale pour l'activité en cours.
- Fréq. mov. dernière longueur** : nombre moyen de mouvements par minute (m/mn) pendant la dernière longueur de bassin réalisée.
- Fréq. mouvement pour l'intervalle** : nombre moyen de mouvements par minute (m/mn) pendant l'intervalle en cours.
- Fréq mouvement** : natation. nombre de mouvements par minute (m/mn).
- Fréquence cardiaque** : fréquence cardiaque en battements par minute (bpm). Votre appareil doit disposer de la fréquence cardiaque au poignet ou être connecté à un moniteur de fréquence cardiaque compatible.
- Fréquence cardiaque %Max.** : pourcentage de la fréquence cardiaque maximale.
- Fréquence cardiaque moyenne** : fréquence cardiaque moyenne pour l'activité en cours.
- Fréquence coups dernier circuit** : sports à rames. Nombre moyen de mouvements par minute (mpm) pendant le dernier circuit réalisé.
- Fréquence coups pour circuit** : sports à rames. Nombre moyen de mouvements par minute (mpm) pendant le circuit en cours.
- Fréquence des coups** : sports à rames. nombre de mouvements par minute (m/mn).
- Fréquence mouvement d. circ.** : natation. Nombre moyen de mouvements par minute (mpm) pendant le dernier circuit réalisé.
- Fréquence mouvements circuit** : natation. Nombre moyen de mouvements par minute (mpm) pendant le circuit en cours.
- Fréquence moy. des coups de rame** : sports à rames. nombre moyen de mouvements par minute (m/mn) pendant l'activité en cours.
- Fréquence respiratoire** : votre fréquence respiratoire en respirations par minute (rpm).
- Globalement en avance/retard** : course à pied. Le temps global en avance ou en retard sur l'allure cible.
- GPS** : intensité du signal satellite GPS.
- H. par.** : distance vers la gauche ou la droite de laquelle vous vous êtes écarté de votre itinéraire. Ces données apparaissent lorsqu'une navigation est en cours.
- Hémoglobine totale** : estimation de la concentration totale d'hémoglobine musculaire.
- Heure** : heure actuelle en fonction de votre position actuelle et de vos paramètres d'heure (format, fuseau horaire, heure d'été).
- Intensity Factor** : le Intensity Factor™ pour l'activité en cours.

- Jauge ascension/descente totale** : les distances verticales totales parcourues en montant et en descendant pendant l'activité ou depuis la dernière réinitialisation.
- Jauge d'équilibre TCS** : un indicateur coloré qui montre l'équilibre gauche/droite de temps de contact avec le sol lorsque vous courez.
- Jauge de FC** : une jauge colorée représentant votre zone de fréquence cardiaque actuelle.
- JAUGE DE PUISSANCE** : un indicateur coloré qui montre votre zone de puissance actuelle.
- Jauge de rapport vertical** : un indicateur coloré qui montre le ratio de votre oscillation verticale par rapport à votre longueur de foulée.
- Jauge de Training Effect** : l'impact de l'activité actuelle sur vos niveaux aérobie et anaérobie actuels.
- JAUGE DU COMPAS** : direction vers laquelle vous vous dirigez selon le compas.
- Jauge du temps de contact au sol** : un indicateur coloré qui montre le temps passé avec le pied posé au sol à chaque pas lorsque vous courez (en millisecondes).
- Jauge oscillation verticale** : un indicateur coloré qui montre le rebond quand vous courez.
- Jauge PacePro** : course à pied. Votre allure actuelle pour l'intervalle et votre allure cible pour l'intervalle.
- Latitude/Longitude** : position actuelle en latitude et en longitude, quel que soit le paramètre de format de position sélectionné.
- Lever du soleil** : heure du lever de soleil en fonction de votre position GPS.
- Longueur de foulée** : longueur de foulée correspondant à la longueur de votre foulée en mètres d'un pas à un autre.
- Longueur de foulée pour le circuit** : longueur de foulée moyenne pour le circuit en cours.
- Longueur moyenne des foulées** : longueur de foulée moyenne pour la session en cours.
- Longueurs** : nombre de longueurs de bassin réalisées lors de l'activité en cours.
- Longueurs dans l'intervalle** : nombre de longueurs de bassin réalisées lors de l'intervalle en cours.
- Mouv./Long. pour l'intervalle** : nombre moyen de mouvements par longueur de piscine pendant l'intervalle en cours.
- Mouvements** : natation. nombre total de mouvements pour l'activité en cours.
- Mouvements circuit** : natation. Nombre total de mouvements pour le circuit en cours.
- Mouvements dernière longueur** : nombre total de mouvements pour la dernière longueur de bassin réalisée.
- Mouvements pour le dernier circuit** : natation. Nombre total de mouvements pour le dernier circuit réalisé.
- Moyenne mouv. par longueur** : nombre moyen de mouvements par longueur de piscine pendant l'activité en cours.
- Niveau de charge de la batterie** : énergie restante.
- Normalized Power** : le Normalized Power™ pour l'activité en cours.
- Normalized Power circuit** : la Normalized Power moyenne pour le circuit en cours.
- Normalized Power dernier circuit** : Normalized Power moyen pour le dernier circuit réalisé.
- Oscillation verticale** : nombre de rebonds quand vous courez. Mouvement vertical de votre buste, exprimé en centimètres pour chaque pas.
- Oscillation verticale circuit** : oscillation verticale moyenne pour le circuit en cours.
- Oscillation verticale moyenne** : oscillation verticale moyenne pour l'activité en cours.
- Parcours** : direction entre votre position de départ et votre destination. Le parcours peut être affiché comme un itinéraire planifié ou défini. Ces données apparaissent lorsqu'une navigation est en cours.
- Pente** : calcul de la montée (altitude) sur la distance. Par exemple, si vous gravissez 3 m (10 pieds) chaque fois que vous parcourez 60 m (200 pieds), la pente est de 5 %.
- Ph. puissance à droite pr circuit** : angle moyen de phase de puissance pour la jambe droite pour le circuit en cours.
- Phase de puissance à droite** : angle actuel de phase de puissance pour la jambe droite. La phase de puissance correspond à la région du coup de pédale où de la puissance positive est exercée.
- Phase de puissance à gauche** : angle actuel de phase de puissance pour la jambe gauche. La phase de puissance correspond à la région du coup de pédale où de la puissance positive est exercée.
- Phase de puissance moy. D** : angle moyen de phase de puissance pour la jambe droite pour l'activité en cours.
- Phase de puissance moy. G** : angle moyen de phase de puissance pour la jambe gauche pour l'activité en cours.
- Phase puissance gauche circuit** : angle moyen de phase de puissance pour la jambe gauche pour le circuit en cours.
- Pic de phase de puissance à droite** : angle actuel de phase de puissance (pic) pour la jambe droite. Le pic de phase de puissance correspond à la plage d'angles pour laquelle le cycliste produit le plus de force motrice.
- Pic de phase de puissance à gauche** : angle actuel de phase de puissance (pic) pour la jambe gauche. Le pic de phase de puissance correspond à la plage d'angles pour laquelle le cycliste produit le plus de force motrice.
- Pic de phase de puissance moy. D** : angle moyen de phase de puissance (pic) pour la jambe droite pour l'activité en cours.
- Pic de phase de puissance moy. G** : angle moyen de phase de puissance (pic) pour la jambe gauche pour l'activité en cours.
- Pic phase de puissance D circuit** : angle moyen de phase de puissance (pic) pour la jambe droite pour le circuit en cours.
- Pic phase de puissance G circuit** : angle moyen de phase de puissance (pic) pour la jambe gauche pour le circuit en cours.
- point de destination** : position de votre destination finale.
- Position** : position actuelle selon le paramètre de format de position utilisé.
- Pression ambiante** : pression environnementale non étalonnée.
- Pression barométrique** : la pression environnementale actuellement étalonnée.
- Profondeur maximale** : la profondeur maximale que vous avez atteinte pendant une plongée.
- Puissance** : puissance actuelle en watts.
- Puissance 10s** : moyenne de déplacement de 10 secondes de la puissance.
- Puissance 30s** : moyenne de déplacement de 30 secondes de la puissance.
- Puissance 3s** : moyenne de déplacement de 3 secondes de la puissance.
- Puissance circuit** : puissance moyenne pour le circuit en cours.
- Puissance dernier circuit** : puissance moyenne pour le dernier circuit réalisé.

- Puissance max. pour le circuit** : puissance maximale pour le circuit en cours.
- Puissance maximale** : puissance maximale pour l'activité en cours.
- Puissance moyenne** : puissance moyenne pour l'activité en cours.
- Rapports poids/puiss.** : puissance actuelle en watts par kilogramme.
- Rapport transmission** : nombre de dents des plateaux avant et arrière de vélo, tel que détecté par un capteur de position de plateau.
- Rapport vertical** : ratio de votre oscillation verticale par rapport à votre longueur de foulée.
- Rapport vertical moyen** : ratio moyen de votre oscillation verticale par rapport à votre longueur de foulée pour la session en cours.
- Rapport vertical pour le circuit** : ratio moyen de votre oscillation verticale par rapport à votre longueur de foulée pour le circuit en cours.
- Relèvement** : direction entre votre position actuelle et votre destination. Ces données apparaissent lorsqu'une navigation est en cours.
- Répéter tous les** : chrono pour le dernier intervalle et pause en cours (natation en piscine).
- Répétitions** : pour une activité de musculation, le nombre de répétitions dans une série.
- Réserve de fréq. card. en % moyen** : pourcentage moyen de la réserve de fréquence cardiaque (différence entre la fréquence cardiaque maximale et la fréquence cardiaque au repos) pour l'activité en cours.
- Réserve FC en pourcentage** : pourcentage de réserve de fréquence cardiaque (différence entre la fréquence cardiaque maximale et la fréquence cardiaque au repos).
- SNC** : le pourcentage actuel de toxicité de l'oxygène de votre système nerveux central.
- SOG dernier circuit** : la vitesse moyenne de déplacement pour le dernier circuit, quels que soient le parcours et les variations de cap temporaires.
- Stress** : votre niveau d'effort actuel.
- Swolf intervalle** : score Swolf moyen pour l'intervalle en cours.
- Swolf moyenne** : score Swolf moyen pour l'activité en cours. Votre score Swolf est la somme du temps réalisé pour effectuer une longueur et du nombre de mouvements pour cette longueur (*Terminologie de la natation, page 18*). En natation en eaux libres, le score Swolf est calculé sur une longueur de 25 mètres.
- Swolf pour la dernière longueur** : score Swolf pour la dernière longueur de bassin réalisée.
- SWOLF pour le circuit en cours** : score SWOLF pour le circuit en cours.
- SWOLF pour le dernier circuit** : score SWOLF pour le dernier circuit réalisé.
- Taux plané** : rapport entre la distance horizontale et la distance verticale parcourues.
- Taux plané à destination** : taux plané nécessaire pour descendre de votre position actuelle jusqu'à l'altitude de la destination. Ces données apparaissent lorsqu'une navigation est en cours.
- Température** : température de l'air. La température de votre corps influe sur la lecture du capteur des températures. Vous pouvez coupler un capteur température avec votre appareil pour obtenir des données de température précises.
- Temps assis** : temps passé sur la selle pendant le pédalage pour l'activité en cours.
- Temps assis sur circuit** : temps passé sur la selle pendant le pédalage pour le circuit en cours.
- Temps au suivant** : estimation du temps restant pour atteindre le prochain waypoint de votre itinéraire. Ces données apparaissent lorsqu'une navigation est en cours.
- Temps circuit** : temps du chronomètre pour le circuit en cours.
- Temps d'arrêt** : le temps total à l'arrêt pour l'activité en cours.
- Temps danseuse sur circuit** : temps passé en danseuse pendant le pédalage pour le circuit en cours.
- Temps dans zone** : temps écoulé dans chaque zone de fréquence cardiaque ou zone de puissance.
- Temps de contact au sol** : temps passé le pied posé au sol à chaque pas lorsque vous courez, exprimé en millisecondes. Le temps de contact avec le sol n'est pas calculé lorsque vous marchez.
- Temps de contact au sol circuit** : temps de contact moyen avec le sol pour le circuit en cours.
- Temps de contact moyen avec le sol** : temps de contact moyen avec le sol pour l'activité en cours.
- Temps de déplacement** : le temps total en déplacement pour l'activité en cours.
- Temps de nage** : le temps de nage pour l'activité en cours, sans inclure le temps de repos.
- Temps de repos** : chrono de la pause en cours (natation en piscine).
- Temps dernier circuit** : temps du chronomètre pour le dernier circuit réalisé.
- Temps écoulé** : temps total enregistré. Imaginons que vous démarriez le chronomètre et couriez pendant 10 minutes, que vous arrêtiez le chronomètre pendant 5 minutes, puis que vous le redémarriez pour courir pendant 20 minutes. Le temps écoulé sera alors de 35 minutes.
- Temps en danseuse** : temps passé en danseuse pendant le pédalage pour l'activité en cours.
- Temps intervalle** : temps du chronomètre pour l'intervalle en cours.
- Temps multisport** : temps total pour tous les sports d'une activité à plusieurs sports, y compris les transitions.
- Training Effect aérobie** : l'impact de l'activité actuelle sur votre niveau aérobie.
- Training Effect anaérobie** : l'impact de l'activité actuelle sur votre niveau anaérobie.
- Training Stress Score** : le Training Stress Score™ pour l'activité en cours.
- Type mouvement dernière longueur** : type de mouvement utilisé pour la dernière longueur de bassin réalisée.
- Type mvt intervalle** : type de mouvement actuel pour l'intervalle.
- UTO** : vos unités de toxicité de l'oxygène actuelles.
- Vitesse** : vitesse de déplacement actuelle.
- Vitesse circuit** : vitesse moyenne pour le circuit en cours.
- Vitesse corrigée** : vitesse à laquelle vous vous rapprochez d'une destination sur un itinéraire. Ces données apparaissent lorsqu'une navigation est en cours.
- Vitesse dernier circuit** : vitesse moyenne pour le dernier circuit réalisé.
- Vitesse fond** : vitesse réelle, quelles que soient les variations de temps ou de parcours.
- Vitesse fond du circuit** : la vitesse moyenne de déplacement pour le circuit en cours, quels que soient le parcours et les variations de cap temporaires.

Vitesse fond maximale : la vitesse maximale de déplacement pour l'activité en cours, quels que soient le parcours et les variations de cap temporaires.

Vitesse fond moyenne : la vitesse moyenne de déplacement pour l'activité en cours, quels que soient le parcours et les variations de cap temporaires.

Vitesse fond nautique : la vitesse réelle de déplacement en nœuds, quels que soient le parcours et les variations de cap temporaires.

Vitesse fond nautique maximale : la vitesse maximale de déplacement en nœuds pour l'activité en cours, quels que soient le parcours et les variations de cap temporaires.

Vitesse fond nautique moyenne : la vitesse moyenne de déplacement en nœuds pour l'activité en cours, quels que soient le parcours et les variations de cap temporaires.

Vitesse maximale : vitesse maximale pour l'activité en cours.

Vitesse moyenne : vitesse moyenne pour l'activité en cours.

Vitesse moyenne de déplacement : vitesse moyenne en déplacement pour l'activité en cours.

Vitesse moyenne globale : la vitesse moyenne pour l'activité en cours, y compris les vitesses en déplacement et à l'arrêt.

Vitesse nautique : vitesse actuelle en nœuds.

Vitesse nautique maximale : la vitesse maximale en nœuds pour l'activité en cours.

Vitesse nautique moyenne : la vitesse moyenne en nœuds pour l'activité en cours.

Vitesses : plateaux avant et arrière de vélo d'après un capteur de position de plateau.

Vitesse verticale : vitesse de montée/descente au fil du temps.

Vitesse verticale vers la destination : vitesse de montée/descente vers une altitude déterminée. Ces données apparaissent lorsqu'une navigation est en cours.

Waypoint de destination : dernier point sur l'itinéraire avant la destination. Ces données apparaissent lorsqu'une navigation est en cours.

Waypoint suivant : prochain point sur l'itinéraire. Ces données apparaissent lorsqu'une navigation est en cours.

Widgets coups d'œil : course à pied. Un indicateur coloré qui montre votre plage de cadences actuelle.

Zone de fréquence cardiaque : plage de fréquence cardiaque actuelle (1 à 5). Les zones par défaut sont basées sur votre profil utilisateur et votre fréquence cardiaque maximale (220 moins votre âge).

Zone de puissance : zone de puissance actuelle (1 à 7) basée sur votre seuil fonctionnel de puissance (FTP) ou sur vos paramètres personnalisés.

Notes standard de la VO2 max.

Ce tableau montre les classifications standard des estimations de la VO2 max. par âge et par sexe.

Hommes	Centile	20–29	30–39	40–49	50–59	60–69	70–79
Supérieur	95	55,4	54	52,5	48,9	45,7	42,1
Excellent	80	51,1	48,3	46,4	43,4	39,5	36,7
Bon	60	45,4	44	42,4	39,2	35,5	32,3
Bien	40	41,7	40,5	38,5	35,6	32,3	29,4
Mauvais	0–40	<41,7	<40,5	<38,5	<35,6	<32,3	<29,4

Femmes	Centile	20–29	30–39	40–49	50–59	60–69	70–79
Supérieur	95	49,6	47,4	45,3	41,1	37,8	36,7
Excellent	80	43,9	42,4	39,7	36,7	33	30,9
Bon	60	39,5	37,8	36,3	33	30	28,1
Bien	40	36,1	34,4	33	30,1	27,5	25,9
Mauvais	0–40	<36,1	<34,4	<33	<30,1	<27,5	<25,9

Données réimprimées avec l'autorisation de The Cooper Institute. Pour plus d'informations, rendez-vous sur le site www.CooperInstitute.org.

Evaluations du FTP

Ces tableaux regroupent des classifications d'estimations de seuil fonctionnel de puissance (FTP) par sexe.

Hommes	Watts par kilogramme (W/kg)
Supérieur	5,05 et plus
Excellent	De 3,93 à 5,04
Bon	De 2,79 à 3,92
Bien	De 2,23 à 2,78
Débutant	Moins de 2,23

Femmes	Watts par kilogramme (W/kg)
Supérieur	4,30 et plus
Excellent	De 3,33 à 4,29
Bon	De 2,36 à 3,32
Bien	D'1,90 à 2,35
Débutant	Moins de 1,90

Les évaluations du FTP se basent sur des recherches menées par les docteurs Hunter Allen et Andrew Coggan, dans *Training*

and Racing with a Power Meter (Entraînement et compétition avec un capteur de puissance) (Boulder, CO : VeloPress, 2010).

Dimensions et circonférence des roues

Votre capteur de vitesse détecte automatiquement les dimensions de la roue. Si besoin, vous pouvez saisir manuellement la circonférence de la roue dans les paramètres du capteur de vitesse.

Les dimensions des pneus sont indiquées sur les deux côtés du pneu. Ceci n'est pas une liste exhaustive. Vous pouvez aussi mesurer la circonférence de votre roue ou utiliser l'un des calculateurs disponibles sur Internet.

Dimensions des pneus	Dimensions des roues (mm)
20 × 1,75	1 515
20 × 1-3/8	1 615
22 × 1-3/8	1 770
22 × 1-1/2	1 785
24 × 1	1 753
24 × 3/4 tubulaire	1 785

Dimensions des pneus	Dimensions des roues (mm)
24 × 1-1/8	1 795
24 × 1,75	1 890
24 × 1-1/4	1 905
24 × 2,00	1 925
24 × 2,125	1 965
26 × 7/8	1 920
26 × 1-1,0	1 913
26 × 1	1 952
26 × 1,25	1 953
26 × 1-1/8	1 970
26 × 1,40	2 005
26 × 1,50	2 010
26 × 1,75	2 023
26 × 1,95	2 050
26 × 2,00	2 055
26 × 1-3/8	2 068
26 × 2,10	2 068
26 × 2,125	2 070
26 × 2,35	2 083
26 × 1-1/2	2 100
26 × 3,00	2 170
27 × 1	2 145
27 × 1-1/8	2 155
27 × 1-1/4	2 161
27 × 1-3/8	2 169
29 × 2,1	2288
29 × 2,2	2298
29 × 2,3	2326
650 × 20C	1938
650 × 23C	1944
650 × 35A	2 090
650 × 38B	2 105
650 × 38A	2 125
700 × 18C	2 070
700 × 19C	2 080
700 × 20C	2 086
700 × 23C	2 096
700 × 25C	2 105
700C tubulaire	2 130
700 × 28C	2 136
700 × 30C	2146
700 × 32C	2 155
700 × 35C	2 168
700 × 38C	2 180
700 × 40C	2200
700 × 44C	2235
700 × 45C	2242
700 × 47C	2268

Définition des symboles

Ces symboles peuvent apparaître sur l'appareil ou sur les étiquettes des accessoires.

	<p>Symbole DEEE et symbole de recyclage. Le symbole DEEE apparaît sur le produit et indique sa conformité avec la directive européenne 2012/19/EU sur les déchets d'équipements électriques et électroniques (DEEE). Il vise à dissuader le client d'éliminer le produit de manière inappropriée et lui signale que l'appareil doit être recyclé.</p>
--	---

Index

A

accéléromètre **58**
accessoires **5, 57, 61, 63**
acclimatation **34**
activités **14, 16, 21, 46, 51**
 commencer **14**
 enregistrement **15**
 favoris **15**
 personnalisé **15, 17**
affichage étendu **57**
alarmes **42, 48**
alerte **17**
alertes **38, 48, 49, 55, 56**
 fréquence cardiaque **28**
allure **40**
altimètre **46, 54**
 étalonnage **54**
altitude **34, 40**
analyse de swing **20**
appels téléphoniques **21**
applications **15, 21–25**
 smartphone **2**
ascension automatique **49**
assistant **23, 24**
attribution de score **20**
Auto Lap **49**
Auto Pause **49**

B

baromètre **46, 54**
 étalonnage **54**
batterie **59**
 remplacement **60**
Body Battery **35**
boutons **1**
bracelets **59, 60**

C

cadence **17, 28, 29**
 alertes **48**
 capteurs **57**
cadrans de montre **2, 25, 53**
calendrier **39**
calorie, alertes **48**
capteurs ANT+ **57, 58**
 couplage **57**
capteurs Bluetooth **57**
 couplage **61**
capteurs de vélo **57**
capteurs de vitesse et de cadence **57**
caractéristiques techniques **58, 59**
carte **11, 45, 48, 54, 55**
 paramètres **54**
carte de score **20**
cartes **48, 55**
 exploration **45**
 navigation **44, 45**
casque **61**
 connexion **27**
 technologie Bluetooth **27, 61**
champs de données **25**
charge d'entraînement **33, 34**
chargement **1, 2**
chrono **16, 17, 46**
 à rebours **42**
chronomètre **10, 42**
cible **19, 41**
commandes de la musique **27**
compas **10, 20, 46, 53, 55**
 étalonnage **53**
compte à rebours **42**
condition physique **30, 32**
Connect IQ **25**
connexion **22, 25**
consignes de sécurité **24**
contacts, ajout **24**
contacts d'urgence **23, 24**

coordonnées **43**
couplage **7**
 capteurs **57**
 capteurs ANT+ **28**
 capteurs Bluetooth **61**
 smartphone **1, 2, 60**
courroies **60**
course **41**

D

défilement automatique **50**
dépannage **13, 14, 27, 29, 35, 36, 60–63**
détection d'incident **23, 24**
dimensions des roues **68**
distance **50**
 alertes **48, 55**
 mesure **19, 20**
dogleg **19**
données
 écrans **10**
 pages **48**
 partage **57**
 stockage **22, 23**
 téléchargement **23**
 transfert **22, 23**
données utilisateur, suppression **59**
dynamiques de course **28, 29**

E

écran **57**
emplacement du trou, vue détaillée du Green **20**
enregistrement d'activités **16, 17**
entraînement **21, 34, 39–41**
 calendrier **39**
 plans **38, 39**
entraînement au triathlon **17**
entraînement en salle **15**
entraînements **18, 38, 39**
 chargement **38**
entretien de l'appareil **60**
étalonnage
 altimètre **54**
 compas **53**

F

fractionnés **18**
 entraînements **39**
fréquence cardiaque **18, 27**
 alertes **28, 48**
 couplage des capteurs **28**
 moniteur **27–31, 34, 35**
 zones **30, 36, 37, 46**
fuseaux horaires **56**

G

Galileo **50**
Garmin Connect **21–24, 38–40**
 stockage de données **23**
Garmin Express **2, 24**
 mise à jour du logiciel **2**
Garmin Pay **25, 26**
GLONASS **50, 56**
GPS **50, 56**
 paramètres **50**
 signal **62**
GroupTrack **24**

H

handicap **20**
heure **56**
 alertes **48**
 fuseaux horaires et formats d'heure **56**
 paramètres **56**
heures de lever et coucher du soleil **56**
historique **22, 46**
 suppression **46**
 transfert vers l'ordinateur **22, 23**
homme à la mer (MOB) **44**
horloge **42, 43**

I

ID de l'appareil **57**
installation **5, 6**

J

jumpmaster **17**

L

langue **56**
layout **19**
LiveTrack **23, 24**
logiciel
 licence **57**
 mise à jour **2, 23**
 version **57**
longueur de foulée **28, 29**
longueurs **18**

M

marées **16**
marine **55**
menu de contrôle **1, 53**
menu principal, personnalisation **51**
messages texte **22**
mesure de la distance parcourue **19**
mesures **20**
métronome **17**
minutes intensives **38**
mises à jour, logiciel **23**
MOB **44**
mode Avion **1**
mode montre **1, 50**
mode sommeil **38**
Move IQ **38**
multisport **15, 17, 46**
musique **26, 27**
 chargement **26**
 lecture **27**
 services **26**

N

nages **18**
natation **18**
navigation **21, 43, 45, 46, 48, 55**
 arrêt **45**
 Voi&rallier **44**
nettoyage de l'appareil **59, 60**
NFC **25**
niveau d'effort **30, 31, 35**
niveau de stress **35, 52**
notifications **21, 22**
 appels téléphoniques **21**
 messages texte **22**

O

objectifs **41**
odomètre **20, 46**
ordinateur **26**
oscillation verticale **28, 29**
oxymètre de pouls **27, 35, 36, 38**

P

paiements **25, 26**
paramètre de cap **55**
paramètres **1, 2, 7, 8, 14, 19, 24, 36, 38, 46, 48, 49, 51, 53–57, 61**
paramètres système **56**
parcours **44**
 création **43**
 lecture **18, 19**
 modification **44**
 sélection **18**
parcours virtuel **15**
partage de données **57**
personnalisation de l'appareil **2, 48, 53, 54, 57**
pile **60**
 autonomie **59**
 chargement **2**
 optimisation **15, 21, 22, 50, 55, 56, 62**
 remplacement **60**
plongée **3, 4, 8–14, 60**

points d'intérêt (POI) **43, 45**
points de carte. *Voir* points d'intérêt (POI)
portefeuille **25**
positions **43**
 enregistrement **43, 45**
 modification **43**
 suppression **43**
prédicteur de course **30**
profil utilisateur **36**
profils **14**
 utilisateur **36**
puissance (force) **30**
 alertes **48**
 mètres **31–33, 57, 68**
 zones **37**

R

raccourcis **1, 53**
rapport vertical **28, 29**
records personnels **41**
 suppression **42**
récupération **30, 33, 34**
référence nord **53**
réinitialisation de l'appareil **56, 61**
remplacement de la pile **60**
repos automatique **18**
résistance à l'eau **59**
rétroéclairage **57**
routes **43**
 paramètres **49**

S

saturation en oxygène **35, 36**
score d'effort **32, 35**
score de stress **35**
score swolf **18**
segments **40, 41**
seuil lactique **30, 32**
signaux satellites **50, 62**
ski
 alpin **16**
 ski de randonnée **16**
 ski de randonnée nordique **16**
 snowboard **16**
smartphone **22, 23, 25, 51, 60**
 applications **21, 24**
 couplage **1, 2, 60**
snowboard **16**
sport **31**
statistiques **20**
statut d'entraînement **30, 33, 34**
stockage de données **22, 23**
suivi **23, 36**
suivi des activités **37, 38**
suppression
 historique **46**
 records personnels **42**
 toutes les données utilisateur **59**

T

tapis de course **15**
technologie Bluetooth **21–23, 60**
 casque **27, 61**
Technologie Bluetooth **17, 22**
téléchargement des données **23**
télécommande inReach **51, 52**
télécommande VIRB **52**
tempe **58, 62**
température **34, 58, 62**
temps de contact avec le sol **28, 29**
temps final estimé **31**
tonalités **17, 42**
touches **56, 57**
 personnalisation **50**
TracBack **15, 44**
tracés **43**
Training Effect **30, 31**
trous, modification **19**

U

UltraTrac **50**

unités de mesure **57**
USB **23**

V

Virtual Partner **41**
vitesse **50**
VO2 max. **30, 31, 33, 68**
Voir&rallier **44**
vue détaillée du Green, emplacement du trou
19, 20

W

waypoints **45**
 projection **43**
Wi-Fi **25**
 connexion **24**
widgets **1, 2, 25, 27, 28, 35, 51–53**

Z

zones
 fréquence cardiaque **36, 37**
 heure **56**
 puissance **37**

